



ФРИШАЙС ПРОМОЦИЯ



www.jaf-bulgaria.com

Съдържание

Кантове

ABS съвместим с Egger Платинено бяло W980 SM Артикулен №: 24011/0030	Дължина 75000 mm Широчина 23 mm Дебелина 2 mm	за м 0,90 лв.	Страница 30
ABS Кант EGGER H1334 ST9 Дъб Ферара натур Артикулен №: 24032/1334	Дължина 75000 mm Широчина 28 mm Дебелина 2 mm	за м 1,51 лв.	Страница 31
ABS Кант EGGER H1582 ST15 Бук Елмау Артикулен №: 24032/1582	Дължина 75000 mm Широчина 28 mm Дебелина 2 mm	за м 1,51 лв.	Страница 32
ABS Кант EGGER H1733 ST9 Бреза Мейнау Артикулен №: 24032/1733	Дължина 75000 mm Широчина 28 mm Дебелина 2 mm	за м 1,51 лв.	Страница 33
ABS кант EGGER W908 SM Базово бяло Артикулен №: 24033/0001	Дължина 75000 mm Широчина 28 mm Дебелина 2 mm	за м 1,23 лв.	Страница 34
ABS кант EGGER W908 ST2 Базово бяло Артикулен №: 24033/0908	Дължина 75000 mm Широчина 28 mm Дебелина 2 mm	за м 1,23 лв.	Страница 35
ABS Кант EGGER U961 ST2 Графит Артикулен №: 24033/0961	Дължина 75000 mm Широчина 28 mm Дебелина 2 mm	за м 1,27 лв.	Страница 36
ABS Кант EGGER U999 ST2 черно Артикулен №: 24033/0999	Дължина 75000 mm Широчина 28 mm Дебелина 2 mm	за м 1,27 лв.	Страница 37
ABS кант Egger Мрамор Флоренция сив F112 ST9 Артикулен №: 24550/0112	Дължина 75000 mm Широчина 43 mm Дебелина 2 mm	за м 2,67 лв.	Страница 38
ABS кант Egger Мрамор Карара бял F204 ST9 Артикулен №: 24550/0204	Дължина 75000 mm Широчина 43 mm Дебелина 2 mm	за м 2,67 лв.	Страница 39

ABS кант Egger Бетон с орнаменти сив F333 ST76 Артикулен №: 24550/0333	Дължина 75000 mm Широчина 43 mm Дебелина 2 mm	за м 2,67 лв.	Страница 40
ABS кант Egger Хромикс бял F637 ST16 Артикулен №: 24550/0637	Дължина 75000 mm Широчина 43 mm Дебелина 2 mm	за м 2,67 лв.	Страница 41
ABS кант Egger Хромикс бронзов F642 ST16 Артикулен №: 24550/0642	Дължина 75000 mm Широчина 43 mm Дебелина 2 mm	за м 2,67 лв.	Страница 42
ABS кант Egger Мрамор Леванто бял F812 ST9 Артикулен №: 24550/0812	Дължина 75000 mm Широчина 43 mm Дебелина 2 mm	за м 2,67 лв.	Страница 43
ABS кант Egger Акация Брансън натурално кафява H1251 ST19 Артикулен №: 24550/1251	Дължина 75000 mm Широчина 43 mm Дебелина 2 mm	за м 2,67 лв.	Страница 44
ABS кант Egger Акация Брансън трюфел H1253 ST19 Артикулен №: 24550/1253	Дължина 75000 mm Широчина 43 mm Дебелина 2 mm	за м 2,67 лв.	Страница 45
ABS кант Egger Дъб Шерман сив H1345 ST32 Артикулен №: 24550/1345	Дължина 75000 mm Широчина 43 mm Дебелина 2 mm	за м 2,67 лв.	Страница 46
ABS кант Egger Дъб Халифакс черен лак H3178 ST37 Артикулен №: 24550/3178	Дължина 75000 mm Широчина 43 mm Дебелина 2 mm	за м 2,67 лв.	Страница 47
ABS кант Egger Файнлайн металик кафяв H3192 ST19 Артикулен №: 24550/3192	Дължина 75000 mm Широчина 43 mm Дебелина 2 mm	за м 2,67 лв.	Страница 48
ABS кант Egger Каменно сиво U201 ST19 Артикулен №: 24551/0003	Дължина 75000 mm Широчина 43 mm Дебелина 2 mm	за м 2,33 лв.	Страница 49
ABS кант Egger Графит U961 ST19 Артикулен №: 24551/0004	Дължина 75000 mm Широчина 43 mm Дебелина 2 mm	за м 2,33 лв.	Страница 50

ABS кант Egger Майско зелено U600 ST9 Артикулен №: 24551/0600	Дължина 75000 mm Широчина 43 mm Дебелина 2 mm	за м 2,33 лв.	Страница 51
ABS кант Egger Мрамор Карара бял F204 ST9 Артикулен №: 24558/0204	Дължина 75000 mm Широчина 23 mm Дебелина 2 mm	за м 1,11 лв.	Страница 52
ABS кант Egger Хромикс бял F637 ST16 Артикулен №: 24558/0637	Дължина 75000 mm Широчина 23 mm Дебелина 2 mm	за м 1,11 лв.	Страница 53
ABS кант Egger Хромикс бронзов F642 ST16 Артикулен №: 24558/0642	Дължина 75000 mm Широчина 23 mm Дебелина 2 mm	за м 1,11 лв.	Страница 54
ABS кант Egger Мрамор Леванто бял F812 ST9 Артикулен №: 24558/0812	Дължина 75000 mm Широчина 23 mm Дебелина 2 mm	за м 1,11 лв.	Страница 55
ABS кант Egger Акация Брансън натурално кафява H1251 ST19 Артикулен №: 24558/1251	Дължина 75000 mm Широчина 23 mm Дебелина 2 mm	за м 1,11 лв.	Страница 56
ABS кант Egger Акация Брансън трюфел H1253 ST19 Артикулен №: 24558/1253	Дължина 75000 mm Широчина 23 mm Дебелина 2 mm	за м 1,11 лв.	Страница 57
ABS кант Egger Дъб Шерман сив H1345 ST32 Артикулен №: 24558/1345	Дължина 75000 mm Широчина 23 mm Дебелина 2 mm	за м 1,11 лв.	Страница 58
ABS кант Egger Дъб Халифакс черен лак H3178 ST37 Артикулен №: 24558/3178	Дължина 75000 mm Широчина 23 mm Дебелина 2 mm	за м 1,11 лв.	Страница 59
ABS кант Egger Файнлайн металик кафяв H3192 ST19 Артикулен №: 24558/3192	Дължина 75000 mm Широчина 23 mm Дебелина 2 mm	за м 1,11 лв.	Страница 60
ABS кант Egger Дъб Антър натур H3330 ST36 Артикулен №: 24558/3330	Дължина 75000 mm Широчина 23 mm Дебелина 2 mm	за м 1,11 лв.	Страница 61

ABS кант Egger Каменно сиво U201 ST19 Артикулен №: 24564/0201	Дължина 75000 mm Широчина 23 mm Дебелина 2 mm	за м 0,93 лв.	Страница 62
ABS кант Egger Графит U961 ST19 Артикулен №: 24564/0961	Дължина 75000 mm Широчина 23 mm Дебелина 2 mm	за м 0,93 лв.	Страница 63
ABS кант Egger Мрамор Карара бял F204 ST9 Артикулен №: 24565/0204	Дължина 75000 mm Широчина 23 mm Дебелина 0.8 mm	за м 0,86 лв.	Страница 64
ABS кант Egger Хромикс бял F637 ST16 Артикулен №: 24565/0637	Дължина 75000 mm Широчина 23 mm Дебелина 0.8 mm	за м 0,86 лв.	Страница 65
ABS кант Egger Хромикс бронзов F642 ST16 Артикулен №: 24565/0642	Дължина 75000 mm Широчина 23 mm Дебелина 0.8 mm	за м 0,86 лв.	Страница 66
ABS кант Egger Мрамор Леванто бял F812 ST9 Артикулен №: 24565/0812	Дължина 75000 mm Широчина 23 mm Дебелина 0.8 mm	за м 0,86 лв.	Страница 67
ABS кант Egger Акация Робиния Брансън естествено кафява H1251 ST19 Артикулен №: 24565/1251	Дължина 75000 mm Широчина 23 mm Дебелина 0.8 mm	за м 0,86 лв.	Страница 68
ABS кант Egger Акация Брансън трюфел H1253 ST19 Артикулен №: 24565/1253	Дължина 75000 mm Широчина 23 mm Дебелина 0.8 mm	за м 0,86 лв.	Страница 69
ABS кант Egger Дъб Шерман сив H1345 ST32 Артикулен №: 24565/1345	Дължина 75000 mm Широчина 23 mm Дебелина 0.8 mm	за м 0,86 лв.	Страница 70
ABS кант Egger Дъб Халифакс черен лак H3178 ST37 Артикулен №: 24565/3178	Дължина 75000 mm Широчина 23 mm Дебелина 0.8 mm	за м 0,86 лв.	Страница 71
ABS кант Egger Файнлайн металик кафяв H3192 ST19 Артикулен №: 24565/3192	Дължина 75000 mm Широчина 23 mm Дебелина 0.8 mm	за м 0,86 лв.	Страница 72

ABS кант Egger Каменно сиво U201 ST19 Артикулен №: 24566/0201	Дължина 75000 mm Широчина 23 mm Дебелина 0.8 mm	за м 0,64 лв.	Страница 73
ABS кант Egger Майско зелено U600 ST9 Артикулен №: 24566/0600	Дължина 75000 mm Широчина 23 mm Дебелина 0.8 mm	за м 0,64 лв.	Страница 74
ABS кант Egger Пиетра Гриджа черно F206 PG Артикулен №: 24719/0206	Дължина 75000 mm Широчина 23 mm Дебелина 1 mm	за м 1,54 лв.	Страница 75
ABS кант Egger Мрамор Леванто бял F812 PG Артикулен №: 24719/0812	Дължина 75000 mm Широчина 23 mm Дебелина 1 mm	за м 1,54 лв.	Страница 76
ABS кант EGGER W908 SM Базово бяло Артикулен №: 24720/0908	Дължина 75000 mm Широчина 23 mm Дебелина 2 mm	за м 0,90 лв.	Страница 77
ABS Кант EGGER U131 ST9 Цитрус Артикулен №: 24721/0131	Дължина 75000 mm Широчина 23 mm Дебелина 2 mm	за м 0,93 лв.	Страница 78
ABS Кант EGGER U200 ST9 Бежово Артикулен №: 24721/0200	Дължина 75000 mm Широчина 23 mm Дебелина 2 mm	за м 0,93 лв.	Страница 79
ABS Кант EGGER U337 ST9 Маджента Артикулен №: 24721/0337	Дължина 75000 mm Широчина 23 mm Дебелина 2 mm	за м 0,93 лв.	Страница 80
ABS Кант EGGER U363 ST9 Фламинго Артикулен №: 24721/0363	Дължина 75000 mm Широчина 23 mm Дебелина 2 mm	за м 0,93 лв.	Страница 81
ABS Кант EGGER U626 ST9 Киви Артикулен №: 24721/0626	Дължина 75000 mm Широчина 23 mm Дебелина 2 mm	за м 0,93 лв.	Страница 82
ABS кант EGGER W908 ST2 Базово бяло Артикулен №: 24721/0908	Дължина 75000 mm Широчина 23 mm Дебелина 2 mm	за м 0,90 лв.	Страница 83

ABS Кант EGGER U961 ST2 Графит Артикулен №: 24721/0961	Дължина 75000 mm Широчина 23 mm Дебелина 2 mm	за м 0,93 лв.	Страница 84
ABS кант EGGER W980 ST2 Платинено бяло Артикулен №: 24721/0980	Дължина 75000 mm Широчина 23 mm Дебелина 2 mm	за м 0,90 лв.	Страница 85
ABS Кант EGGER F501 ST2 Титан Артикулен №: 24722/0501	Дължина 75000 mm Широчина 23 mm Дебелина 2 mm	за м 1,11 лв.	Страница 86
ABS Кант EGGER F509 ST2 Алуминий Артикулен №: 24722/0509	Дължина 75000 mm Широчина 23 mm Дебелина 2 mm	за м 1,11 лв.	Страница 87
ABS Кант EGGER H1115 ST12 Баменда сиво-бежова Артикулен №: 24722/1115	Дължина 75000 mm Широчина 23 mm Дебелина 2 mm	за м 1,11 лв.	Страница 88
ABS Кант EGGER H1122 ST22 Бяло дърво Артикулен №: 24722/1122	Дължина 75000 mm Широчина 23 mm Дебелина 2 mm	за м 1,11 лв.	Страница 89
ABS Кант EGGER H1123 ST22 Графитено дърво Артикулен №: 24722/1123	Дължина 75000 mm Широчина 23 mm Дебелина 2 mm	за м 1,11 лв.	Страница 90
ABS Кант EGGER H1146 ST10 Дъб Бардолино сив Артикулен №: 24722/1146	Дължина 75000 mm Широчина 23 mm Дебелина 2 mm	за м 1,11 лв.	Страница 91
ABS Кант EGGER H1151 ST10 Дъб кафяв автентичен Артикулен №: 24722/1151	Дължина 75000 mm Широчина 23 mm Дебелина 2 mm	за м 1,11 лв.	Страница 92
ABS Кант EGGER H1334 ST9 Дъб Ферара натур Артикулен №: 24722/1334	Дължина 75000 mm Широчина 23 mm Дебелина 2 mm	за м 1,11 лв.	Страница 93
ABS Кант EGGER H1387 ST10 Дъб Денвър графит Артикулен №: 24722/1387	Дължина 75000 mm Широчина 23 mm Дебелина 2 mm	за м 1,11 лв.	Страница 94

ABS Кант EGGER H1424 ST22 Уудлайн крийм Артикулен №: 24722/1424	Дължина 75000 mm Широчина 23 mm Дебелина 2 mm	за м 1,11 лв.	Страница 95
ABS Кант EGGER H1486 ST36 Бор Джаксън Артикулен №: 24722/1486	Дължина 75000 mm Широчина 23 mm Дебелина 2 mm	за м 1,11 лв.	Страница 96
ABS Кант EGGER H1511 ST15 Бук Бавария Артикулен №: 24722/1511	Дължина 75000 mm Широчина 23 mm Дебелина 2 mm	за м 1,11 лв.	Страница 97
ABS Кант EGGER H1582 ST15 Бук Елмау Артикулен №: 24722/1582	Дължина 75000 mm Широчина 23 mm Дебелина 2 mm	за м 1,11 лв.	Страница 98
ABS Кант EGGER H1615 ST9 Череша Романа Артикулен №: 24722/1615	Дължина 75000 mm Широчина 23 mm Дебелина 2 mm	за м 1,08 лв.	Страница 99
ABS Кант EGGER H1709 ST15 Френски орех Артикулен №: 24722/1709	Дължина 75000 mm Широчина 23 mm Дебелина 2 mm	за м 1,03 лв.	Страница 100
ABS Кант EGGER H1733 ST9 Бреза Мейнау Артикулен №: 24722/1733	Дължина 75000 mm Широчина 23 mm Дебелина 2 mm	за м 1,11 лв.	Страница 101
ABS Кант EGGER H3058 ST22 Венге Мали Артикулен №: 24722/3058	Дължина 75000 mm Широчина 23 mm Дебелина 2 mm	за м 1,11 лв.	Страница 102
ABS Кант EGGER H3090 ST22 Дъб тресавице Артикулен №: 24722/3090	Дължина 75000 mm Широчина 23 mm Дебелина 2 mm	за м 1,11 лв.	Страница 103
ABS Кант EGGER H3326 ST28 Дъб Гладстон сив Артикулен №: 24722/3326	Дължина 75000 mm Широчина 23 mm Дебелина 2 mm	за м 1,11 лв.	Страница 104
ABS Кант EGGER H3451 ST22 Флийтууд шампанско 2022 Артикулен №: 24722/3451	Дължина 75000 mm Широчина 23 mm Дебелина 2 mm	за м 1,11 лв.	Страница 105

ABS Кант EGGER H3453 ST22 Флийтууд Сива лава Артикулен №: 24722/3453	Дължина 75000 mm Широчина 23 mm Дебелина 2 mm	за м 1,11 лв. Страница 106
ABS Кант EGGER U999 ST2 черно Артикулен №: 24723/0999	Дължина 75000 mm Широчина 23 mm Дебелина 2 mm	за м 0,93 лв. Страница 107
ABS Кант EGGER H1137 ST12 Дъб Феррара кафяво-черен Артикулен №: 24724/1137	Дължина 75000 mm Широчина 23 mm Дебелина 2 mm	за м 1,11 лв. Страница 108
ABS Кант EGGER U108 ST9 Ванилия Артикулен №: 24726/0108	Дължина 75000 mm Широчина 23 mm Дебелина 2 mm	за м 0,93 лв. Страница 109
ABS Кант EGGER U114 ST9 Жълто Артикулен №: 24726/0114	Дължина 75000 mm Широчина 23 mm Дебелина 2 mm	за м 0,93 лв. Страница 110
ABS Кант EGGER U323 ST9 Сигнално червено Артикулен №: 24726/0323	Дължина 75000 mm Широчина 23 mm Дебелина 2 mm	за м 0,93 лв. Страница 111
ABS Кант EGGER U332 ST9 Портокал Артикулен №: 24726/0332	Дължина 75000 mm Широчина 23 mm Дебелина 2 mm	за м 0,93 лв. Страница 112
ABS Кант EGGER U522 ST9 Хоризонт Артикулен №: 24726/0522	Дължина 75000 mm Широчина 23 mm Дебелина 2 mm	за м 0,93 лв. Страница 113
ABS кант Egger Скала Метало светлосива F120 PM Артикулен №: 24733/0120	Дължина 75000 mm Широчина 23 mm Дебелина 1 mm	за м 1,89 лв. Страница 114
ABS кант Egger Пиетра Гриджа черно F206 PM Артикулен №: 24733/0206	Дължина 75000 mm Широчина 23 mm Дебелина 1 mm	за м 1,89 лв. Страница 115
ABS Кант EGGER U732 PM Прахово сиво Артикулен №: 24733/0732	Дължина 75000 mm Широчина 23 mm Дебелина 1 mm	за м 1,89 лв. Страница 116

ABS кант Egger Мрамор Леванто бял F812 PM Артикулен №: 24733/0812	Дължина 75000 mm Широчина 23 mm Дебелина 1 mm	за м 1,89 лв. Страница 117
ABS Кант EGGER U200 ST9 Бежово Артикулен №: 24744/0200	Дължина 75000 mm Широчина 23 mm Дебелина 0.8 mm	за м 0,64 лв. Страница 118
ABS Кант EGGER U337 ST9 Маджента Артикулен №: 24744/0337	Дължина 75000 mm Широчина 23 mm Дебелина 0.8 mm	за м 0,64 лв. Страница 119
ABS Кант EGGER U363 ST9 Фламинго Артикулен №: 24744/0363	Дължина 75000 mm Широчина 23 mm Дебелина 0.8 mm	за м 0,64 лв. Страница 120
ABS Кант EGGER F501 ST2 Титан Артикулен №: 24744/0501	Дължина 75000 mm Широчина 23 mm Дебелина 0.8 mm	за м 0,86 лв. Страница 121
ABS Кант EGGER F509 ST2 Алуминий Артикулен №: 24744/0509	Дължина 75000 mm Широчина 23 mm Дебелина 0.8 mm	за м 0,86 лв. Страница 122
ABS Кант EGGER U626 ST9 Киви Артикулен №: 24744/0626	Дължина 75000 mm Широчина 23 mm Дебелина 0.8 mm	за м 0,64 лв. Страница 123
ABS кант EGGER W908 ST2 Базово бяло Артикулен №: 24744/0908	Дължина 75000 mm Широчина 23 mm Дебелина 0.8 mm	за м 0,64 лв. Страница 124
ABS Кант EGGER H1123 ST22 Графитено дърво Артикулен №: 24744/1123	Дължина 75000 mm Широчина 23 mm Дебелина 0.8 mm	за м 0,86 лв. Страница 125
ABS Кант EGGER H1146 ST10 Дъб Бардолино сив Артикулен №: 24744/1146	Дължина 75000 mm Широчина 23 mm Дебелина 0.8 mm	за м 0,86 лв. Страница 126
ABS Кант EGGER H1151 ST10 Дъб кафяв автентичен Артикулен №: 24744/1151	Дължина 75000 mm Широчина 23 mm Дебелина 0.8 mm	за м 0,86 лв. Страница 127

ABS Кант EGGER H1334 ST9 Дъб Ферара натур Артикулен №: 24744/1334	Дължина 75000 mm Широчина 23 mm Дебелина 0.8 mm	за м 0,86 лв. Страница 128
ABS Кант EGGER H1387 ST10 Дъб Денвър графит Артикулен №: 24744/1387	Дължина 75000 mm Широчина 23 mm Дебелина 0.8 mm	за м 0,86 лв. Страница 129
ABS Кант EGGER H1424 ST22 Уудлайн крийм Артикулен №: 24744/1424	Дължина 75000 mm Широчина 23 mm Дебелина 0.8 mm	за м 0,86 лв. Страница 130
ABS Кант EGGER H1486 ST36 Бор Джаксън Артикулен №: 24744/1486	Дължина 75000 mm Широчина 23 mm Дебелина 0.8 mm	за м 0,86 лв. Страница 131
ABS Кант EGGER H1511 ST15 Бук Бавария Артикулен №: 24744/1511	Дължина 75000 mm Широчина 23 mm Дебелина 0.8 mm	за м 0,86 лв. Страница 132
ABS Кант EGGER H1582 ST15 Бук Елмау Артикулен №: 24744/1582	Дължина 75000 mm Широчина 23 mm Дебелина 0.8 mm	за м 0,86 лв. Страница 133
ABS Кант EGGER H1615 ST9 Череша Романа Артикулен №: 24744/1615	Дължина 75000 mm Широчина 23 mm Дебелина 0.8 mm	за м 0,77 лв. Страница 134
ABS Кант EGGER H1733 ST9 Бреза Мейнау Артикулен №: 24744/1733	Дължина 75000 mm Широчина 23 mm Дебелина 0.8 mm	за м 0,86 лв. Страница 135
ABS Кант EGGER H3058 ST22 Венге Мали Артикулен №: 24744/3058	Дължина 75000 mm Широчина 23 mm Дебелина 0.8 mm	за м 0,86 лв. Страница 136
ABS Кант EGGER H3090 ST22 Дъб тресавице Артикулен №: 24744/3090	Дължина 75000 mm Широчина 23 mm Дебелина 0.8 mm	за м 0,86 лв. Страница 137
ABS Кант EGGER H3326 ST28 Дъб Гладстон сив Артикулен №: 24744/3326	Дължина 75000 mm Широчина 23 mm Дебелина 0.8 mm	за м 0,86 лв. Страница 138

ABS Кант EGGER H3451 ST22 Флийтууд шампанско 2022 Артикулен №: 24744/3451	Дължина 75000 mm Широчина 23 mm Дебелина 0.8 mm	за м 0,86 лв. Страница 139
ABS Кант EGGER H3453 ST22 Флийтууд Сива лава Артикулен №: 24744/3453	Дължина 75000 mm Широчина 23 mm Дебелина 0.8 mm	за м 0,86 лв. Страница 140
ABS Кант EGGER U108 ST9 Ванилия Артикулен №: 24747/0108	Дължина 75000 mm Широчина 23 mm Дебелина 0.8 mm	за м 0,64 лв. Страница 141
ABS Кант EGGER U114 ST9 Жълто Артикулен №: 24747/0114	Дължина 75000 mm Широчина 23 mm Дебелина 0.8 mm	за м 0,64 лв. Страница 142
ABS Кант EGGER U323 ST9 Сигнално червено Артикулен №: 24747/0323	Дължина 75000 mm Широчина 23 mm Дебелина 0.8 mm	за м 0,64 лв. Страница 143
ABS Кант EGGER U332 ST9 Портокал Артикулен №: 24747/0332	Дължина 75000 mm Широчина 23 mm Дебелина 0.8 mm	за м 0,64 лв. Страница 144
ABS кант EGGER W908 SM Базово бяло Артикулен №: 24747/0908	Дължина 75000 mm Широчина 23 mm Дебелина 0.8 mm	за м 0,64 лв. Страница 145
ABS кант Egger Крайбрежен бор H110 ST9 Артикулен №: 24761/0001	Дължина 25000 mm Широчина 43 mm Дебелина 1.5 mm	за м 3,05 лв. Страница 146
ABS кант Egger Гранит Магма сив F011 ST9 Артикулен №: 24761/0011	Дължина 25000 mm Широчина 43 mm Дебелина 1.5 mm	за м 3,05 лв. Страница 147
ABS кант Egger Гранит Магма черен F012 ST9 Артикулен №: 24761/0012	Дължина 25000 mm Широчина 43 mm Дебелина 1.5 mm	за м 3,05 лв. Страница 148
ABS кант Egger Мрамор Енгелсберг F014 ST9 Артикулен №: 24761/0014	Дължина 25000 mm Широчина 43 mm Дебелина 1.5 mm	за м 3,05 лв. Страница 149

ABS кант Egger черно-меден мрамор Cipollino F094 ST15 Артикулен №: 24761/0094	Дължина 25000 mm Широчина 43 mm Дебелина 1.5 mm	за м 3,05 лв.	Страница 150
ABS кант Egger Орех месарски плот H194 ST12 Артикулен №: 24761/0194	Дължина 25000 mm Широчина 43 mm Дебелина 1.5 mm	за м 3,05 лв.	Страница 151
ABS кант Egger Дворцов дъб H195 ST10 Артикулен №: 24761/0195	Дължина 25000 mm Широчина 43 mm Дебелина 1.5 mm	за м 3,05 лв.	Страница 152
ABS кант Egger Стара дървесина сива H198 ST10 Артикулен №: 24761/0198	Дължина 25000 mm Широчина 43 mm Дебелина 1.5 mm	за м 3,05 лв.	Страница 153
ABS кант Egger Мрамор Карара бял F204 ST75 Артикулен №: 24761/0204	Дължина 25000 mm Широчина 43 mm Дебелина 1.5 mm	за м 3,05 лв.	Страница 154
ABS кант Egger Тесина крем F221 ST87 Артикулен №: 24761/0221	Дължина 25000 mm Широчина 43 mm Дебелина 1.5 mm	за м 3,05 лв.	Страница 155
ABS кант Egger Юрски шистов камък антрацит F242 ST10 Артикулен №: 24761/0242	Дължина 25000 mm Широчина 43 mm Дебелина 1.5 mm	за м 3,05 лв.	Страница 156
ABS Кант EGGER F292 ST9 Тиволи бежово Артикулен №: 24761/0292	Дължина 25000 mm Широчина 43 mm Дебелина 1.5 mm	за м 3,05 лв.	Страница 157
ABS Кант EGGER F310 ST87 Керамика ръждива Артикулен №: 24761/0310	Дължина 25000 mm Широчина 43 mm Дебелина 1.5 mm	за м 3,21 лв.	Страница 158
ABS Кант EGGER F311 ST87 Керамика антрацит Артикулен №: 24761/0311	Дължина 25000 mm Широчина 43 mm Дебелина 1.5 mm	за м 3,05 лв.	Страница 159
ABS Кант EGGER F371 ST82 Галиция сиво-бежова Артикулен №: 24761/0371	Дължина 25000 mm Широчина 43 mm Дебелина 1.5 mm	за м 3,05 лв.	Страница 160

ABS Кант EGGER F385 ST10 Хоросан Артикулен №: 24761/0385	Дължина 25000 mm Широчина 43 mm Дебелина 1.5 mm	за м 3,05 лв. Страница 161
ABS кант Egger Блестяща текстура ръждива F484 ST87 Артикулен №: 24761/0484	Дължина 25000 mm Широчина 43 mm Дебелина 1.5 mm	за м 3,05 лв. Страница 162
ABS Кант EGGER F502 ST2 Титан Артикулен №: 24761/0502	Дължина 25000 mm Широчина 43 mm Дебелина 1.5 mm	за м 3,05 лв. Страница 163
ABS кант Egger Захабен мокет черен F508 ST10 Артикулен №: 24761/0508	Дължина 25000 mm Широчина 43 mm Дебелина 1.5 mm	за м 3,05 лв. Страница 164
ABS кант Egger Кашмир U702 ST89 Артикулен №: 24761/0702	Дължина 25000 mm Широчина 43 mm Дебелина 1.5 mm	за м 2,17 лв. Страница 165
ABS кант Egger Черно U999 ST89 Артикулен №: 24761/0999	Дължина 25000 mm Широчина 43 mm Дебелина 1.5 mm	за м 2,17 лв. Страница 166
ABS кант Egger Дъб Халфорд черен H2031 ST10 Артикулен №: 24761/2031	Дължина 25000 mm Широчина 43 mm Дебелина 1.5 mm	за м 3,05 лв. Страница 167
ABS кант EGGER W980 SM Платинено бяло Артикулен №: 24768/0980	Дължина 75000 mm Широчина 23 mm Дебелина 0.8 mm	за м 0,64 лв. Страница 168
ABS кант EGGER W908 SM Базово бяло Артикулен №: 24867/0007	Дължина 25000 mm Широчина 43 mm Дебелина 2 mm	за м 2,25 лв. Страница 169
ABS Кант EGGER U108 ST9 Ванилия Артикулен №: 24867/0108	Дължина 25000 mm Широчина 43 mm Дебелина 2 mm	за м 2,33 лв. Страница 170
ABS Кант EGGER U114 ST9 Жълто Артикулен №: 24867/0114	Дължина 25000 mm Широчина 43 mm Дебелина 2 mm	за м 2,33 лв. Страница 171

ABS Кант EGGER U131 ST9 Цитрус Артикулен №: 24867/0131	Дължина Широчина Дебелина	25000 mm 43 mm 2 mm	за м 2,33 лв.	Страница 172
ABS Кант EGGER U200 ST9 Бежово Артикулен №: 24867/0200	Дължина Широчина Дебелина	25000 mm 43 mm 2 mm	за м 2,33 лв.	Страница 173
ABS Кант EGGER U323 ST9 Сигнално червено Артикулен №: 24867/0323	Дължина Широчина Дебелина	25000 mm 43 mm 2 mm	за м 2,33 лв.	Страница 174
ABS Кант EGGER U332 ST9 Портокал Артикулен №: 24867/0332	Дължина Широчина Дебелина	25000 mm 43 mm 2 mm	за м 2,33 лв.	Страница 175
ABS Кант EGGER U337 ST9 Маджента Артикулен №: 24867/0337	Дължина Широчина Дебелина	25000 mm 43 mm 2 mm	за м 2,33 лв.	Страница 176
ABS Кант EGGER U363 ST9 Фламинго Артикулен №: 24867/0363	Дължина Широчина Дебелина	75000 mm 43 mm 2 mm	за м 2,45 лв.	Страница 177
ABS Кант EGGER U522 ST9 Хоризонт Артикулен №: 24867/0522	Дължина Широчина Дебелина	25000 mm 43 mm 2 mm	за м 2,33 лв.	Страница 178
ABS кант EGGER W908 ST2 Базово бяло Артикулен №: 24867/0908	Дължина Широчина Дебелина	25000 mm 43 mm 2 mm	за м 2,25 лв.	Страница 179
ABS Кант EGGER U961 ST2 Графит Артикулен №: 24867/0961	Дължина Широчина Дебелина	25000 mm 43 mm 2 mm	за м 2,33 лв.	Страница 180
ABS кант EGGER W980 ST2 Платинено бяло Артикулен №: 24867/0980	Дължина Широчина Дебелина	25000 mm 43 mm 2 mm	за м 2,25 лв.	Страница 181
ABS Кант EGGER F501 ST2 Титан Артикулен №: 24868/0501	Дължина Широчина Дебелина	25000 mm 43 mm 2 mm	за м 2,67 лв.	Страница 182

ABS Кант EGGER F509 ST2 Алуминий Артикулен №: 24868/0509	Дължина 25000 mm Широчина 43 mm Дебелина 2 mm	за м 2,67 лв. Страница 183
ABS Кант EGGER H1115 ST12 Баменда сиво-бежова Артикулен №: 24868/1115	Дължина 25000 mm Широчина 43 mm Дебелина 2 mm	за м 2,67 лв. Страница 184
ABS Кант EGGER H1122 ST22 Бяло дърво Артикулен №: 24868/1122	Дължина 25000 mm Широчина 43 mm Дебелина 2 mm	за м 2,67 лв. Страница 185
ABS Кант EGGER H1123 ST22 Графитено дърво Артикулен №: 24868/1123	Дължина 25000 mm Широчина 43 mm Дебелина 2 mm	за м 2,67 лв. Страница 186
ABS Кант EGGER H1137 ST12 Дъб Феррара кафяво-черен Артикулен №: 24868/1137	Дължина 25000 mm Широчина 43 mm Дебелина 2 mm	за м 2,67 лв. Страница 187
ABS Кант EGGER H1146 ST10 Дъб Бардолино сив Артикулен №: 24868/1146	Дължина 25000 mm Широчина 43 mm Дебелина 2 mm	за м 2,67 лв. Страница 188
ABS Кант EGGER H1176 ST37 Дъб Халифакс бял Артикулен №: 24868/1176	Дължина 25000 mm Широчина 43 mm Дебелина 2 mm	за м 2,67 лв. Страница 189
ABS Кант EGGER H1334 ST9 Дъб Ферара натур Артикулен №: 24868/1334	Дължина 25000 mm Широчина 43 mm Дебелина 2 mm	за м 2,67 лв. Страница 190
ABS Кант EGGER H1387 ST10 Дъб Денвър графит Артикулен №: 24868/1387	Дължина 25000 mm Широчина 43 mm Дебелина 2 mm	за м 2,67 лв. Страница 191
ABS Кант EGGER H1424 ST22 Уудлайн крийм Артикулен №: 24868/1424	Дължина 25000 mm Широчина 43 mm Дебелина 2 mm	за м 2,67 лв. Страница 192
ABS Кант EGGER H1486 ST36 Бор Джаксън Артикулен №: 24868/1486	Дължина 25000 mm Широчина 43 mm Дебелина 2 mm	за м 2,67 лв. Страница 193

ABS Кант EGGER H1582 ST15 Бук Елмау Артикулен №: 24868/1582	Дължина 25000 mm Широчина 43 mm Дебелина 2 mm	за м 2,67 лв.	Страница 194
ABS Кант EGGER H1733 ST9 Бреза Мейнау Артикулен №: 24868/1733	Дължина 25000 mm Широчина 43 mm Дебелина 2 mm	за м 2,67 лв.	Страница 195
ABS Кант EGGER H3058 ST22 Венге Мали Артикулен №: 24868/3058	Дължина 25000 mm Широчина 43 mm Дебелина 2 mm	за м 2,67 лв.	Страница 196
ABS Кант EGGER H3326 ST28 Дъб Гладстон сив Артикулен №: 24868/3326	Дължина 25000 mm Широчина 43 mm Дебелина 2 mm	за м 2,67 лв.	Страница 197
ABS Кант EGGER H3451 ST22 Флийтууд шампанско 2022 Артикулен №: 24868/3451	Дължина 25000 mm Широчина 43 mm Дебелина 2 mm	за м 2,67 лв.	Страница 198
ABS Кант EGGER H3453 ST22 Флийтууд Сива лава Артикулен №: 24868/3453	Дължина 25000 mm Широчина 43 mm Дебелина 2 mm	за м 2,67 лв.	Страница 199

KVN Конструктивна дървесина

KVN Масивни конструктивни греди смърч, клинозъбно слепени, индустриално качество Артикулен №: 56997/1123	Дължина 13000 mm Широчина 100 mm Дебелина 120 mm	за м ³ 940,00 лв.	Страница 200
KVN Масивни конструктивни греди смърч, клинозъбно слепени, индустриално качество Артикулен №: 56997/1203	Дължина 13000 mm Широчина 100 mm Дебелина 200 mm	за м ³ 940,00 лв.	Страница 201
KVN Масивни конструктивни греди смърч, клинозъбно слепени, индустриално качество Артикулен №: 56997/2163	Дължина 13000 mm Широчина 120 mm Дебелина 160 mm	за м ³ 962,00 лв.	Страница 202
KVN Масивни конструктивни греди смърч, клинозъбно слепени, индустриално качество Артикулен №: 56997/6123	Дължина 13000 mm Широчина 60 mm Дебелина 120 mm	за м ³ 890,00 лв.	Страница 203
KVN Масивни конструктивни греди смърч, клинозъбно слепени, индустриално качество Артикулен №: 56997/6163	Дължина 13000 mm Широчина 60 mm Дебелина 160 mm	за м ³ 890,00 лв.	Страница 204

KVN Масивни конструктивни греди смърч, клинозъбно слепени, индустриално качество Артикулен №: 56997/8123	Дължина 13000 mm Широчина 80 mm Дебелина 120 mm	за м ³ 920,00 лв. Страница 205
KVN Масивни конструктивни греди смърч, клинозъбно слепени, индустриално качество Артикулен №: 56997/8143	Дължина 13000 mm Широчина 80 mm Дебелина 140 mm	за м ³ 920,00 лв. Страница 206
KVN Масивни конструктивни греди смърч, клинозъбно слепени, индустриално качество Артикулен №: 56997/8163	Дължина 13000 mm Широчина 80 mm Дебелина 160 mm	за м ³ 920,00 лв. Страница 207

LVL и двойно Т-образни греди I-joist

Двойно Т-образни греди Steico Joist Артикулен №: 21663/4530	Дължина 13 000 mm Широчина 45 mm Дебелина 300 mm	за м 10,25 лв. Страница 208
Двойно Т-образни греди Steico Joist Артикулен №: 21663/6024	Дължина 13 000 mm Широчина 60 mm Дебелина 240 mm	за м 22,05 лв. Страница 209

Ламиниран MDF

Ламиниран MDF Egger PerfectSense гланц Пиетра Гриджа черно F206 PG/ST9 Артикулен №: 04788/0206	Дължина 2800 mm Широчина 2070 mm Дебелина 18 mm	за м ² 61,33 лв. Страница 210
Ламиниран MDF Egger PerfectSense мат Скала Метало светлосива F120 PM/ST9 Артикулен №: 04789/0120	Дължина 2800 mm Широчина 2070 mm Дебелина 18 mm	за м ² 70,62 лв. Страница 211
Ламиниран MDF Egger PerfectSense мат Пиетра Гриджа черно F206 PM/ST9 Артикулен №: 04789/0206	Дължина 2800 mm Широчина 2070 mm Дебелина 18 mm	за м ² 70,62 лв. Страница 212
Ламиниран MDF Egger PerfectSense мат Светлосиво U708 PM/ST9 Артикулен №: 04789/0708	Дължина 2800 mm Широчина 2070 mm Дебелина 18 mm	за м ² 70,62 лв. Страница 213

undefined

Масив америк. орех PRIME Артикулен №: 57773/0127	Дължина Широчина Дебелина 27 mm	за м ³ 3625,00 лв. Страница 214
--	---------------------------------------	--

Водачи за чекмеджета

<p>Водачи Blum TANDEM plus BLUMOTION с пълно изтегляне, за механизъм ляво/дясно, товароносимост 30 кг, ном. дължина 450 мм, поцинковани 560H4500B</p> <p>Артикулен №: 78831/0284</p>	<p>Дължина 450 mm Широчина Дебелина</p>	<p>за бр. 29,65 лв. Страница 215</p>
<p>Водачи Blum TANDEM plus BLUMOTION с пълно изтегляне, за механизъм ляво/дясно, товароносимост 30 кг, ном. дължина 500 мм, поцинковани 560H5000B</p> <p>Артикулен №: 78831/0286</p>	<p>Дължина 500 mm Широчина Дебелина</p>	<p>за бр. 28,95 лв. Страница 216</p>
<p>Водачи Blum TANDEM BLUMOTION с частично изтегляне, за механизъм ляв/десен, товароносимост 30 кг, ном. дължина 500 мм, поцинкован 50H5000B</p> <p>Артикулен №: 78831/0511</p>	<p>Дължина 500 mm Широчина Дебелина</p>	<p>за бр. 15,55 лв. Страница 217</p>

Декинг от масивна дървесина

<p>Декинг масарандуба FAS TC ситно рифелована/гладка</p> <p>Артикулен №: 55945/1122</p>	<p>Дължина 1 220 mm Широчина 120 mm Дебелина 21 mm</p>	<p>за м 11,95 лв. Страница 218</p>
<p>Декинг масарандуба FAS TC ситно рифелована/гладка</p> <p>Артикулен №: 55945/1152</p>	<p>Дължина 1 520 mm Широчина 120 mm Дебелина 21 mm</p>	<p>за м 11,95 лв. Страница 219</p>
<p>Декинг масарандуба TC ситно рифелована/гладка</p> <p>Артикулен №: 55945/2092</p>	<p>Дължина 922 mm Широчина 120 mm Дебелина 21 mm</p>	<p>за м 11,95 лв. Страница 220</p>
<p>Декинг масарандуба TC ситно рифелована/гладка</p> <p>Артикулен №: 55945/2183</p>	<p>Дължина 1 830 mm Широчина 120 mm Дебелина 21 mm</p>	<p>за м 11,95 лв. Страница 221</p>
<p>Декинг масарандуба ситно рифелована/гладка</p> <p>Артикулен №: 55945/2215</p>	<p>Дължина 2 150 mm Широчина 120 mm Дебелина 21 mm</p>	<p>за м 11,95 лв. Страница 222</p>

Шперплат

<p>Кофражен шперплат топола черен, рециклиран</p> <p>Артикулен №: 01467/0710</p>	<p>Дължина 2440 mm Широчина 1220 mm Дебелина 20 mm</p>	<p>за м² 13,49 лв. Страница 223</p>
---	--	---

Конструктивна дървесина C24 и S4S

Летви смърч/ела TC, рендосани с фиксирана ширина Артикулен №: 54316/4398	Дължина Широчина Дебелина	3 985 mm 60 mm 30 mm	за м 1,39 лв. Страница 224
--	---------------------------------	----------------------------	--------------------------------------

Кофражен шперплат

Кофражен шперплат топола черен, рециклиран Артикулен №: 01465/0710	Дължина Широчина Дебелина	2 440 mm 1 220 mm 18 mm	за м ² 12,45 лв. Страница 225
--	---------------------------------	-------------------------------	--

Крепежи, аксесоари и мембрани

Паропронепускава мембрана Traspir Dach TDACH150 Артикулен №: 53905/0314	Дължина Широчина Дебелина	50000 mm 1500 mm	за бр. 223,07 лв. Страница 226
---	---------------------------------	---------------------	--

Плотове

Плот Egger с постформинг Гранит Магма червен F012 ST9 Артикулен №: 50250/0012	Дължина Широчина Дебелина	4100 mm 600 mm 38 mm	за м 37,11 лв. Страница 227
---	---------------------------------	----------------------------	---------------------------------------

Плот Egger с постформинг Мрамор Енгелсберг F014 ST9 Артикулен №: 50250/0014	Дължина Широчина Дебелина	4100 mm 600 mm 38 mm	за м 37,11 лв. Страница 228
---	---------------------------------	----------------------------	---------------------------------------

Плот Egger с постформинг Дървени блокове натур H050 ST9 Артикулен №: 50250/0050	Дължина Широчина Дебелина	4100 mm 600 mm 38 mm	за м 35,40 лв. Страница 229
---	---------------------------------	----------------------------	---------------------------------------

Плот Egger с постформинг Мрамор Флоренция сив F112 ST9 Артикулен №: 50250/0112	Дължина Широчина Дебелина	4100 mm 600 mm 38 mm	за м 35,40 лв. Страница 230
--	---------------------------------	----------------------------	---------------------------------------

Плот Egger с постформинг Камък Вентура черен F117 ST76 Артикулен №: 50250/0117	Дължина Широчина Дебелина	4100 mm 600 mm 38 mm	за м 37,11 лв. Страница 231
--	---------------------------------	----------------------------	---------------------------------------

Плот Egger с постформинг Орех месарски плот H194 ST12 Артикулен №: 50250/0194	Дължина Широчина Дебелина	4100 mm 600 mm 38 mm	за м 35,40 лв. Страница 232
---	---------------------------------	----------------------------	---------------------------------------

Плот Egger с постформинг Дворцов дъб H195 ST10 Артикулен №: 50250/0195	Дължина Широчина Дебелина	4100 mm 600 mm 38 mm	за м 37,11 лв. Страница 233
--	---------------------------------	----------------------------	---------------------------------------

<p>Плот Egger с постформинг Стара дървесина сива H198 ST10</p> <p>Артикулен №: 50250/0198</p>	<p>Дължина 4100 mm Широчина 600 mm Дебелина 38 mm</p>	<p>за м 37,11 лв. Страница 234</p>
<p>Плот Egger с постформинг Мрамор Карара бял F204 ST75</p> <p>Артикулен №: 50250/0204</p>	<p>Дължина 4100 mm Широчина 600 mm Дебелина 38 mm</p>	<p>за м 37,11 лв. Страница 235</p>
<p>Плот Egger с постформинг Тесина крем F221 ST87</p> <p>Артикулен №: 50250/0221</p>	<p>Дължина 4100 mm Широчина 600 mm Дебелина 38 mm</p>	<p>за м 35,40 лв. Страница 236</p>
<p>Плот EGGER F292 ST9 Тиволи бежово</p> <p>Артикулен №: 50250/0292</p>	<p>Дължина 4100 mm Широчина 600 mm Дебелина 38 mm</p>	<p>за м 33,03 лв. Страница 237</p>
<p>Плот Egger с постформинг Бетон с орнаменти сив F333 ST76</p> <p>Артикулен №: 50250/0333</p>	<p>Дължина 4100 mm Широчина 600 mm Дебелина 38 mm</p>	<p>за м 37,11 лв. Страница 238</p>
<p>Плот EGGER F385 ST10 Хоросан</p> <p>Артикулен №: 50250/0385</p>	<p>Дължина 4100 mm Широчина 600 mm Дебелина 38 mm</p>	<p>за м 32,07 лв. Страница 239</p>
<p>Плот Egger с постформинг Блестяща текстура ръждива F484 ST87</p> <p>Артикулен №: 50250/0484</p>	<p>Дължина 4100 mm Широчина 600 mm Дебелина 38 mm</p>	<p>за м 37,11 лв. Страница 240</p>
<p>Плот Egger с постформинг Захабен мокет черен F508 ST10</p> <p>Артикулен №: 50250/0508</p>	<p>Дължина 4100 mm Широчина 600 mm Дебелина 38 mm</p>	<p>за м 35,40 лв. Страница 241</p>
<p>Плот Egger с постформинг Хромикс бял F637 ST16</p> <p>Артикулен №: 50250/0637</p>	<p>Дължина 4100 mm Широчина 600 mm Дебелина 38 mm</p>	<p>за м 37,11 лв. Страница 242</p>
<p>Плот Egger с постформинг Мрамор Леванто бял F812 ST9</p> <p>Артикулен №: 50250/0812</p>	<p>Дължина 4100 mm Широчина 600 mm Дебелина 38 mm</p>	<p>за м 37,11 лв. Страница 243</p>
<p>Плот Egger с постформинг Черно U999 ST89</p> <p>Артикулен №: 50250/0999</p>	<p>Дължина 4100 mm Широчина 600 mm Дебелина 38 mm</p>	<p>за м 37,11 лв. Страница 244</p>

<p>Плот Egger с постформинг Бор Пасадена H1486 ST36</p> <p>Артикулен №: 50250/1486</p>	<p>Дължина 4100 mm Широчина 600 mm Дебелина 38 mm</p>	<p>за м 37,11 лв. Страница 245</p>
<p>Плот Egger с постформинг Дъб Халфорд черен H2031 ST10</p> <p>Артикулен №: 50250/2031</p>	<p>Дължина 4100 mm Широчина 600 mm Дебелина 38 mm</p>	<p>за м 37,11 лв. Страница 246</p>
<p>Плот Egger с постформинг Дъб Антър натур H3330 ST36</p> <p>Артикулен №: 50250/3330</p>	<p>Дължина 4100 mm Широчина 600 mm Дебелина 38 mm</p>	<p>за м 37,11 лв. Страница 247</p>
<p>Плот Egger с постформинг Камък Сонора бял F041 ST15</p> <p>Артикулен №: 50255/0041</p>	<p>Дължина 4100 mm Широчина 600 mm Дебелина 38 mm</p>	<p>за м 33,03 лв. Страница 248</p>
<p>Плот Egger с постформинг Мрамор Чиполино сив F093 ST15</p> <p>Артикулен №: 50255/0093</p>	<p>Дължина 4100 mm Широчина 600 mm Дебелина 38 mm</p>	<p>за м 35,40 лв. Страница 249</p>
<p>Плот Egger с постформинг Мрамор Чиполино медно-черен F094 ST15</p> <p>Артикулен №: 50255/0094</p>	<p>Дължина 4100 mm Широчина 600 mm Дебелина 38 mm</p>	<p>за м 35,40 лв. Страница 250</p>
<p>Плот EGGER F502 ST2 Титан</p> <p>Артикулен №: 50255/0502</p>	<p>Дължина 4100 mm Широчина 600 mm Дебелина 38 mm</p>	<p>за м 33,03 лв. Страница 251</p>
<p>Плот Egger с постформинг Крайбрежен бор H110 ST9</p> <p>Артикулен №: 50258/0110</p>	<p>Дължина 4100 mm Широчина 600 mm Дебелина 38 mm</p>	<p>за м 37,11 лв. Страница 252</p>
<p>Плот Egger с постформинг Кашмир U702 ST89</p> <p>Артикулен №: 50260/0702</p>	<p>Дължина 4100 mm Широчина 600 mm Дебелина 38 mm</p>	<p>за м 37,11 лв. Страница 253</p>
<p>Плот Egger с челен кант Дъб Халифакс бял H1176 ST37</p> <p>Артикулен №: 50260/1176</p>	<p>Дължина 4100 mm Широчина 600 mm Дебелина 38 mm</p>	<p>за м 75,22 лв. Страница 254</p>
<p>Плот Egger с челен кант Дъб Халифакс натур H1180 ST37</p> <p>Артикулен №: 50260/1180</p>	<p>Дължина 4100 mm Широчина 600 mm Дебелина 38 mm</p>	<p>за м 75,22 лв. Страница 255</p>

<p>Плот Egger с челен кант Дъб Халифакс калай H3176 ST37</p> <p>Артикулен №: 50260/3176</p>	<p>Дължина 4100 mm Широчина 600 mm Дебелина 38 mm</p>	<p>за м 75,22 лв. Страница 256</p>
<p>Плот Egger с челен кант Пиетра Гриджа черен мат F206 PT</p> <p>Артикулен №: 50342/0206</p>	<p>Дължина 4100 mm Широчина 600 mm Дебелина 16 mm</p>	<p>за м 112,43 лв. Страница 257</p>
<p>Плот Egger с челен кант Стомана тъмна мат F627 PT</p> <p>Артикулен №: 50342/0627</p>	<p>Дължина 4100 mm Широчина 600 mm Дебелина 16 mm</p>	<p>за м 112,43 лв. Страница 258</p>
<p>Плот Egger MOD с челен кант Мрамор Леванто бял мат F812 PT</p> <p>Артикулен №: 50342/0812</p>	<p>Дължина 4100 mm Широчина 600 mm Дебелина 16 mm</p>	<p>за м 112,43 лв. Страница 259</p>

Ламинирано ПДЧ

<p>Ламинирано ПДЧ EGGER PerfectSense мат H 1204 TM22 ST22 Ясен Лугано натур светъл</p> <p>Артикулен №: 13041/1204</p>	<p>Дължина 2800 mm Широчина 2070 mm Дебелина 18 mm</p>	<p>за м² 40,60 лв. Страница 260</p>
<p>Ламинирано ПДЧ EGGER PerfectSense мат H 3041 TM12 /ST12 Евкалипт натур</p> <p>Артикулен №: 13041/3041</p>	<p>Дължина 2800 mm Широчина 2070 mm Дебелина 18 mm</p>	<p>за м² 39,95 лв. Страница 261</p>
<p>Ламинирано ПДЧ EGGER U222 ST9 Крема</p> <p>Артикулен №: 13066/0222</p>	<p>Дължина 2800 mm Широчина 2070 mm Дебелина 25 mm</p>	<p>за м² 26,10 лв. Страница 262</p>
<p>Ламинирано ПДЧ EGGER W980 ST2 Платинено бяло</p> <p>Артикулен №: 13084/0018</p>	<p>Дължина 2800 mm Широчина 2070 mm Дебелина 18 mm</p>	<p>за м² 16,45 лв. Страница 263</p>
<p>Ламинирано ПДЧ EGGER H1277 ST9 акация лейкленд светла</p> <p>Артикулен №: 13176/1277</p>	<p>Дължина 2800 mm Широчина 2070 mm Дебелина 25 mm</p>	<p>за м² 23,01 лв. Страница 264</p>
<p>Ламинирано ПДЧ EGGER H3702 ST10 Орех Пасифик табак</p> <p>Артикулен №: 13176/3702</p>	<p>Дължина 2800 mm Широчина 2070 mm Дебелина 25 mm</p>	<p>за м² 23,42 лв. Страница 265</p>
<p>Ламинирано ПДЧ Egger F 800 ST9 Мрамор Кристал</p> <p>Артикулен №: 13180/0800</p>	<p>Дължина 2800 mm Широчина 2070 mm Дебелина 18 mm</p>	<p>за м² 21,67 лв. Страница 266</p>

<p>Ламинирано ПДЧ EGGER H1122 ST22 Бяло дърво</p> <p>Артикулен №: 13180/1122</p>	<p>Дължина 2800 mm Широчина 2070 mm Дебелина 18 mm</p>	<p>за м² 19,94 лв. Страница 267</p>
<p>Ламинирано ПДЧ EGGER H1123 ST22 Графитено дърво</p> <p>Артикулен №: 13180/1123</p>	<p>Дължина 2800 mm Широчина 2070 mm Дебелина 18 mm</p>	<p>за м² 19,94 лв. Страница 268</p>
<p>Ламинирано ПДЧ EGGER H1151 ST10 Дъб автентичен кафяв</p> <p>Артикулен №: 13180/1151</p>	<p>Дължина 2800 mm Широчина 2070 mm Дебелина 18 mm</p>	<p>за м² 20,88 лв. Страница 269</p>
<p>Ламинирано ПДЧ Egger H 1250 ST36 Ясен Навара</p> <p>Артикулен №: 13180/1250</p>	<p>Дължина 2800 mm Широчина 2070 mm Дебелина 18,6 mm</p>	<p>за м² 29,68 лв. Страница 270</p>
<p>Ламинирано ПДЧ EGGER H1277 ST9 акация лейкленд светла</p> <p>Артикулен №: 13180/1277</p>	<p>Дължина 2800 mm Широчина 2070 mm Дебелина 18 mm</p>	<p>за м² 15,18 лв. Страница 271</p>
<p>Ламинирано ПДЧ EGGER H 1303 ST12 Дъб Белмонт Кафяв (Грендхам)</p> <p>Артикулен №: 13180/1303</p>	<p>Дължина 2800 mm Широчина 2070 mm Дебелина 18 mm</p>	<p>за м² 18,54 лв. Страница 272</p>
<p>Ламинирано ПДЧ EGGER H1387 ST10 Дъб Денвър Графит</p> <p>Артикулен №: 13180/1387</p>	<p>Дължина 2800 mm Широчина 2070 mm Дебелина 18 mm</p>	<p>за м² 19,94 лв. Страница 273</p>
<p>Ламинирано ПДЧ EGGER H1486 ST36 Бор Джаксън</p> <p>Артикулен №: 13180/1486</p>	<p>Дължина 2800 mm Широчина 2070 mm Дебелина 18,6 mm</p>	<p>за м² 31,87 лв. Страница 274</p>
<p>Ламинирано ПДЧ EGGER Бук Елмау H1582 ST15</p> <p>Артикулен №: 13180/1582</p>	<p>Дължина 2800 mm Широчина 2070 mm Дебелина 18 mm</p>	<p>за м² 15,24 лв. Страница 275</p>
<p>Ламинирано ПДЧ EGGER H1615 ST9 Череша Романа</p> <p>Артикулен №: 13180/1615</p>	<p>Дължина 2800 mm Широчина 2070 mm Дебелина 18 mm</p>	<p>за м² 15,24 лв. Страница 276</p>
<p>Ламинирано ПДЧ EGGER H3058 ST22 Венге Мали</p> <p>Артикулен №: 13180/3058</p>	<p>Дължина 2800 mm Широчина 2070 mm Дебелина 18 mm</p>	<p>за м² 17,27 лв. Страница 277</p>

<p>Ламинирано ПДЧ EGGER H3090 ST22 Дъб тресавище</p> <p>Артикулен №: 13180/3090</p>	<p>Дължина 2800 mm Широчина 2070 mm Дебелина 18 mm</p>	<p>за м² 17,19 лв. Страница 278</p>
<p>Ламинирано ПДЧ Egger H 3309 ST28 Дъб гладстон пясък</p> <p>Артикулен №: 13180/3309</p>	<p>Дължина 2800 mm Широчина 2070 mm Дебелина 18,6 mm</p>	<p>за м² 33,08 лв. Страница 279</p>
<p>Ламинирано ПДЧ EGGER H3453 ST22 Флийтууд сива лава</p> <p>Артикулен №: 13180/3453</p>	<p>Дължина 2800 mm Широчина 2070 mm Дебелина 18 mm</p>	<p>за м² 19,94 лв. Страница 280</p>
<p>Ламинирано ПДЧ EGGER H3860 ST9 Клен шампанско</p> <p>Артикулен №: 13180/3860</p>	<p>Дължина 2800 mm Широчина 2070 mm Дебелина 18 mm</p>	<p>за м² 17,74 лв. Страница 281</p>
<p>Ламинирано ПДЧ EGGER U113 ST9 Памук</p> <p>Артикулен №: 13191/0113</p>	<p>Дължина 2800 mm Широчина 2070 mm Дебелина 25 mm</p>	<p>за м² 21,13 лв. Страница 282</p>
<p>Ламинирано ПДЧ EGGER U114 ST9 Жълто</p> <p>Артикулен №: 13194/0114</p>	<p>Дължина 2800 mm Широчина 2070 mm Дебелина 18 mm</p>	<p>за м² 17,32 лв. Страница 283</p>
<p>Ламинирано ПДЧ EGGER U131 ST9 Цитрус</p> <p>Артикулен №: 13194/0131</p>	<p>Дължина 2800 mm Широчина 2070 mm Дебелина 18 mm</p>	<p>за м² 20,39 лв. Страница 284</p>
<p>Ламинирано ПДЧ EGGER U363 ST9 Фламинго</p> <p>Артикулен №: 13194/0363</p>	<p>Дължина 2800 mm Широчина 2070 mm Дебелина 18 mm</p>	<p>за м² 21,43 лв. Страница 285</p>
<p>Ламинирано ПДЧ EGGER U626 ST9 Киви</p> <p>Артикулен №: 13194/0626</p>	<p>Дължина 2800 mm Широчина 2070 mm Дебелина 18 mm</p>	<p>за м² 20,39 лв. Страница 286</p>
<p>Ламинирано ПДЧ EGGER F509 ST2 Алуминий</p> <p>Артикулен №: 13195/0509</p>	<p>Дължина 2800 mm Широчина 2070 mm Дебелина 18 mm</p>	<p>за м² 18,30 лв. Страница 287</p>
<p>Ламинирано ПДЧ EGGER U323 ST9 Сигнално червено</p> <p>Артикулен №: 13198/0323</p>	<p>Дължина 2800 mm Широчина 2070 mm Дебелина 18 mm</p>	<p>за м² 21,43 лв. Страница 288</p>

<p>Ламинирано ПДЧ Egger Eurodekor Plus ML03 Дъб Шерман сив H1345 ST32</p> <p>Артикулен №: 13229/1345</p>	<p>Дължина 2800 mm Широчина 2070 mm Дебелина 18,6 mm</p>	<p>за м² 35,79 лв. Страница 289</p>
<p>Ламинирано ПДЧ Egger Eurodekor Plus ML03 XL декор Дъб Халифакс черен лак H3178 ST37</p> <p>Артикулен №: 13229/3178</p>	<p>Дължина 2800 mm Широчина 2070 mm Дебелина 18,6 mm</p>	<p>за м² 35,79 лв. Страница 290</p>
<p>Ламинирано ПДЧ Egger Eurodekor Plus ML03 Планинска лиственица термо H3408 ST38</p> <p>Артикулен №: 13229/3408</p>	<p>Дължина 2800 mm Широчина 2070 mm Дебелина 18,6 mm</p>	<p>за м² 35,79 лв. Страница 291</p>
<p>Ламинирано ПДЧ Egger Акация Брансън трюфел H1253 ST19</p> <p>Артикулен №: 13230/1253</p>	<p>Дължина 2800 mm Широчина 2070 mm Дебелина 18 mm</p>	<p>за м² 22,10 лв. Страница 292</p>
<p>Ламинирано ПДЧ Egger Файнлайн металик кафяв H3192 ST19</p> <p>Артикулен №: 13230/3192</p>	<p>Дължина 2800 mm Широчина 2070 mm Дебелина 18 mm</p>	<p>за м² 22,10 лв. Страница 293</p>
<p>Ламинирано ПДЧ Egger Речно сиво U201 ST19</p> <p>Артикулен №: 13231/0201</p>	<p>Дължина 2800 mm Широчина 2070 mm Дебелина 18 mm</p>	<p>за м² 21,43 лв. Страница 294</p>
<p>Ламинирано ПДЧ Egger Мармор Карара бял F204 ST9</p> <p>Артикулен №: 13231/0204 / без вкл. добавка за малки количества</p>	<p>Дължина 2800 mm Широчина 2070 mm Дебелина 18 mm</p>	<p>за м² 21,43 лв. Страница 295</p>
<p>Ламинирано ПДЧ EGGERU 502 ST9 Мъгливо Синьо</p> <p>Артикулен №: 13231/0502</p>	<p>Дължина 2800 mm Широчина 2070 mm Дебелина 18 mm</p>	<p>за м² 21,38 лв. Страница 296</p>
<p>Ламинирано ПДЧ Egger Хромикс бронзов F642 ST16</p> <p>Артикулен №: 13231/0642</p>	<p>Дължина 2800 mm Широчина 2070 mm Дебелина 18 mm</p>	<p>за м² 23,28 лв. Страница 297</p>
<p>Ламинирано ПДЧ Egger XL декор Мрамор Леванто бял F812 ST9</p> <p>Артикулен №: 13231/0812</p>	<p>Дължина 2800 mm Широчина 2070 mm Дебелина 18 mm</p>	<p>за м² 23,28 лв. Страница 298</p>
<p>Ламинирано ПДЧ Egger Графит U961 ST19</p> <p>Артикулен №: 13231/0961</p>	<p>Дължина 2800 mm Широчина 2070 mm Дебелина 18 mm</p>	<p>за м² 21,43 лв. Страница 299</p>

Ламинирано ПДЧ Egger Майско зелено U600 ST9 Артикулен №: 13232/0600	Дължина 2800 mm Широчина 2070 mm Дебелина 18 mm	за м ² 21,43 лв. Страница 300
Ламинирано ПДЧ Egger PerfectSense мат U 999 TM28 /ST28 Черно Артикулен №: 13480/0999	Дължина 2800 mm Широчина 2070 mm Дебелина 18 mm	за м ² 44,42 лв. Страница 301
Ламинирано ПДЧ Egger PerfectSense мат H 3311 TM28 /ST28 Дъб Кунео избелен Артикулен №: 13480/3311	Дължина 2800 mm Широчина 2070 mm Дебелина 18 mm	за м ² 44,42 лв. Страница 302
Ламинирано ПДЧ Egger Eurodekor Plus ML03 Дъб Антър H3330 ST36 Артикулен №: 13748/3330	Дължина 2800 mm Широчина 2070 mm Дебелина 18,6 mm	за м ² 31,87 лв. Страница 303

Corian® мивки за кухня, баня и аксесоари

Кухненска мивка Corian® SMOOTH 873 Glacier White GW Артикулен №: 25996/0039	Дължина 823 mm Широчина 399 mm Дебелина 191 mm	за бр. 502,23 лв. Страница 304
---	--	--

Минерални плоскости и аксесоари Corian®

Минерална плоскост Corian® Deep Espresso KS Артикулен №: 25961/0166	Дължина 3 658 mm Широчина 760 mm Дебелина 12 mm	за бр. 1043,00 лв. Страница 305
---	---	---

Аксесоари

Стенен панел Egger Черно мат U999 PT / Базово бяло SM Артикулен №: 50355/0008	Дължина 4100 mm Широчина 640 mm Дебелина 8 mm	за м 69,42 лв. Страница 306
Стенен панел Egger Дъб Месарски плот H193 ST12 / Орех Месарски плот H194 ST12 Артикулен №: 50355/0010	Дължина 4100 mm Широчина 640 mm Дебелина 8 mm	за м 36,81 лв. Страница 307
Стенен панел Egger Стара дървесина сива H198 ST10 / Дъб Уайттривър сиво-кафяв H1313 ST10 Артикулен №: 50355/0012	Дължина 4100 mm Широчина 640 mm Дебелина 8 mm	за м 36,81 лв. Страница 308
Стенен панел Egger Дъб Халифакс бял H1176 ST37 / Базово бяло W908 ST37 Артикулен №: 50355/0013	Дължина 4100 mm Широчина 640 mm Дебелина 8 mm	за м 87,59 лв. Страница 309

Стенен панел Egger Мозайка F009 ST10 / Захабена метална плоча F010 ST9 Артикулен №: 50355/0025	Дължина 4100 mm Широчина 640 mm Дебелина 8 mm	за м 51,48 лв. Страница 310
Стенен панел Egger Гранит Магма сив F011 ST9 / Гранит Магма червен F012 ST9 Артикулен №: 50355/0026	Дължина 4100 mm Широчина 640 mm Дебелина 8 mm	за м 36,81 лв. Страница 311
Стенен панел Egger Мрамор Енгелсберг F014 ST9 / Триестино Терано сив F021 ST75 Артикулен №: 50355/0027	Дължина 4100 mm Широчина 640 mm Дебелина 8 mm	за м 36,81 лв. Страница 312
Стенен панел Egger Камък Вентура черен F117 ST76 / Скала Метало антрацит F121 ST87 Артикулен №: 50355/0029	Дължина 4100 mm Широчина 640 mm Дебелина 8 mm	за м 36,81 лв. Страница 313
Стенен панел Egger Пиетра Гриджа черен F206 PT / Базово бяло SM Артикулен №: 50355/0033	Дължина 4100 mm Широчина 640 mm Дебелина 8 mm	за м 69,42 лв. Страница 314
Стенен панел Egger Блестяща текстура ръждива F484 ST87 / Алуминий фино четкан F502 ST2 Артикулен №: 50355/0038	Дължина 4100 mm Широчина 640 mm Дебелина 8 mm	за м 36,81 лв. Страница 315
Стенен панел Egger Стомана тъмна мат F627 PT / Бяло SM Артикулен №: 50355/0040	Дължина 4100 mm Широчина 640 mm Дебелина 8 mm	за м 69,42 лв. Страница 316
Стенен панел Egger Хикори натур H3730 ST10 / Мрамор Латина F104 ST2 Артикулен №: 50355/0048	Дължина 4100 mm Широчина 640 mm Дебелина 8 mm	за м 36,81 лв. Страница 317
Стенен панел Egger Камък Сонора бял F041 ST15 / Мрамор Сиена сив F095 ST87 Артикулен №: 50355/0049	Дължина 4100 mm Широчина 640 mm Дебелина 8 mm	за м 36,81 лв. Страница 318

Шперплат бреза

Екстериорен шперплат бреза WISA премиум 11-слоен S/BB Артикулен №: 00353/0000	Дължина 1 500 mm Широчина 3 000 mm Дебелина 15 mm	за м ² 51,67 лв. Страница 319
Екстериорен шперплат бреза CP/C 11-слоен E1E05 Артикулен №: 00519/0108	Дължина 2 500 mm Широчина 1 250 mm Дебелина 15 mm	за м ² 38,61 лв. Страница 320

Шперплат бреза ВВ/СР Артикулен №: 00815/0134	Дължина Широчина Дебелина	1 525 mm 1 525 mm 24 mm	за м ² 56,45 лв. Страница 321
--	---------------------------------	-------------------------------	--

Шперплат бреза 3-слоен ВВ/ВВ Артикулен №: 00820/0133	Дължина Широчина Дебелина	1 525 mm 1 525 mm 4 mm	за м ² 8,79 лв. Страница 322
--	---------------------------------	------------------------------	---

Шперплат от други дървесни видове

Екстериорен шперплат евкалипт/каиба В/В Артикулен №: 00330/0169	Дължина Широчина Дебелина	2 500 mm 1 250 mm 21 mm	за м ² 35,67 лв. Страница 323
---	---------------------------------	-------------------------------	--

Екстериорен шперплат евкалипт СР/СР Артикулен №: 00330/0203	Дължина Широчина Дебелина	1 250 mm 2 500 mm 21 mm	за м ² 36,35 лв. Страница 324
---	---------------------------------	-------------------------------	--

Шперплат топола

Шперплат топола премиум 3-слоен АВ/ВВ Артикулен №: 01065/0053	Дължина Широчина Дебелина	2 520 mm 1 870 mm 3 mm	за м ² 9,86 лв. Страница 325
---	---------------------------------	------------------------------	---

Шперплат топола В/ВВ 5-слоен Артикулен №: 01069/0042	Дължина Широчина Дебелина	2 520 mm 1 870 mm 8 mm	за м ² 16,47 лв. Страница 326
--	---------------------------------	------------------------------	--

Шперплат топола С/С Артикулен №: 01075/0307	Дължина Широчина Дебелина	1 220 mm 2 440 mm 24 mm	за м ² 20,09 лв. Страница 327
---	---------------------------------	-------------------------------	--

ABS съвместим с Egger Платинено бяло W980 SM

Страница 30/328

Дебелина 2 mm

Дължина 75 000 mm

Широчина 23 mm

Артикулен №: 24011/0030

Кантовете са важни елементи на модерния дизайн. Изборът от кантове на ЙАФ винаги е ориентиран към последователните тенденции на най-добрите производители в тази област. Надеждно качество и добра изработка за перфектен завършек.

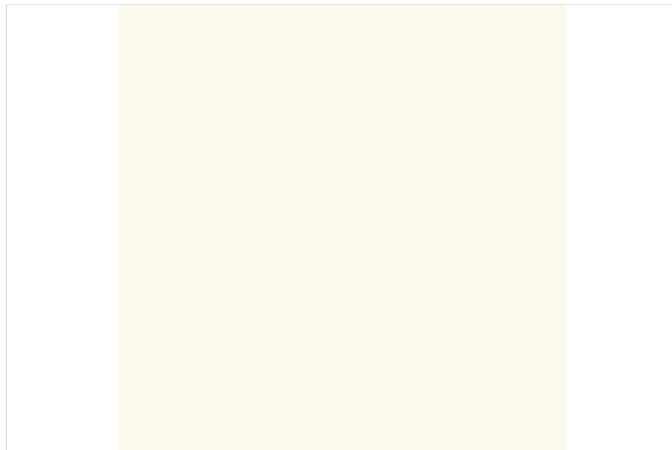

Спецификации

Кант	
Тип	ABS кант

Промоционални цени
от 1 м 0,90 лв./м

Нетна цена 0,90 лв./м
Каталожна цена 1,20 лв./м

Отстъпки
R16 Отстъпка 25 %

Търговска единица
1 Ролка 75 м

Период на промоцията
от 02.03.2024 до изчерпване на наличните количества

Всички цени са в лева без ДДС. Промоцията е валидна до %s или до изчерпване на количествата! Възможни са печатни грешки. За повече информация вижте Общите правила и условия.

За повече информация можете да се свържете с нас.

ЙАФ България ЕООД, ул. София 11, 2139 с. Мусачево, Телефон +359 725 683 10
info@jaf-bulgaria.com, <http://www.jaf-bulgaria.com/>



ABS Кант EGGER H1334 ST9 Дъб Ферара натур

Страница 31/328

Дебелина 2 mm

Дължина 75 000 mm

Широчина 28 mm

Артикулен №: 24032/1334

За да произведете изящни мебели Ви е необходимо перфектно съгласуване на цвят, дизайн, структура и повърхност на декоративната плоскост и канта. С огромния си избор на кантове, колекцията на EGGER предлага решения и за най-претенциозните проекти. Акрилонитрил-бутадиен-стиренът (ABS) е термопласт използван за производството на леки и твърди продукти. Благодарение на подсиления чрез UV технология повърхностен лак от синтетични смоли ABS кантовете се отличават с висока износостойчивост и устойчивост на надраскване. Характеризират се още с висока издръжливост, удароустойчивост, хигиеничност и влагоустойчивост. На обратната им страна кантовете са снабдени със слой от универсален свързващ агент, който в комбинация с конвенционалните мебелни лепила

осигурява безупречното им прилепване към носещия материал.

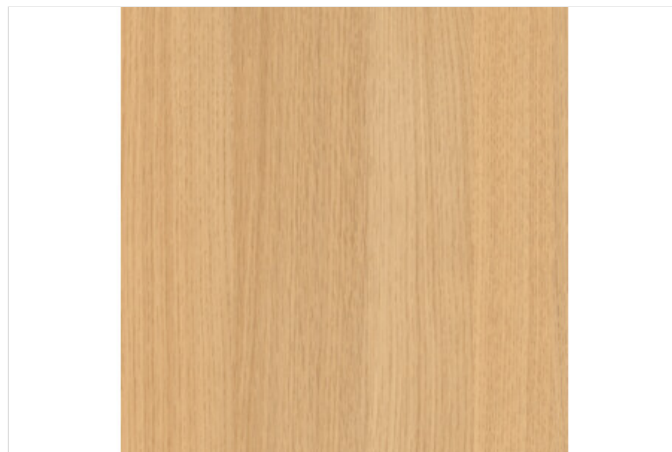

Спецификации

Кант	
Тип	ABS кант

Промоционални цени

от 1 м 1,51 лв./м

Нетна цена 1,51 лв./м
Каталожна цена 2,01 лв./м

Отстъпки
R16 Отстъпка 24,88 %

Търговска единица
1 Ролка 75 м

Период на промоцията
от 02.03.2024 до изчерпване на наличните количества

Всички цени са в лева без ДДС. Промоцията е валидна до %s или до изчерпване на количествата! Възможни са печатни грешки. За повече информация вижте Общите правила и условия.

За повече информация можете да се свържете с нас.

ЙАФ България ЕООД, ул. София 11, 2139 с. Мусачево, Телефон +359 725 683 10
info@jaf-bulgaria.com, http://www.jaf-bulgaria.com/



ABS Кант EGGER H1582 ST15 Бук Елмау

Страница 32/328

Дебелина 2 mm

Дължина 75 000 mm

Широчина 28 mm

Артикулен №: 24032/1582

За да произведете изящни мебели Ви е необходимо перфектно съгласуване на цвят, дизайн, структура и повърхност на декоративната плоскост и канта. С огромния си избор на кантове, колекцията на EGGER предлага решения и за най-претенциозните проекти. Акрилонитрил-бутадиен-стиренът (ABS) е термопласт използван за производството на леки и твърди продукти. Благодарение на подсиления чрез UV технология повърхностен лак от синтетични смоли ABS кантовете се отличават с висока износостойчивост и устойчивост на надраскване. Характеризират се още с висока издръжливост, удароустойчивост, хигиеничност и влагоустойчивост. На обратната им страна кантовете са снабдени със слой от универсален свързващ агент, който в комбинация с конвенционалните мебелни лепила

осигурява безупречното им прилепване към носещия материал.



Спецификации

Кант	
Тип	ABS кант

Промоционални цени

от 1 м 1,51 лв./м

Нетна цена 1,51 лв./м

Каталожна цена 2,01 лв./м

Отстъпки

R16 Отстъпка 24,88 %

Търговска единица

1 Ролка 75 м

Период на промоцията

от 02.03.2024 до изчерпване на наличните количества

Всички цени са в лева без ДДС. Промоцията е валидна до %s или до изчерпване на количествата! Възможни са печатни грешки. За повече информация вижте Общите правила и условия.

За повече информация можете да се свържете с нас.

ЙАФ България ЕООД, ул. София 11, 2139 с. Мусачево, Телефон +359 725 683 10
info@jaf-bulgaria.com, http://www.jaf-bulgaria.com/



ABS Кант EGGER H1733 ST9 Бреза Мейнау

Страница 33/328

Дебелина 2 mm

Дължина 75 000 mm

Широчина 28 mm

Артикулен №: 24032/1733

За да произведете изящни мебели Ви е необходимо перфектно съгласуване на цвят, дизайн, структура и повърхност на декоративната плоскост и канта. С огромния си избор на кантове, колекцията на EGGER предлага решения и за най-претенциозните проекти. Акрилонитрил-бутадиен-стиренът (ABS) е термопласт използван за производството на леки и твърди продукти. Благодарение на подсиления чрез UV технология повърхностен лак от синтетични смоли ABS кантовете се отличават с висока износостойчивост и устойчивост на надраскване. Характеризират се още с висока издръжливост, удароустойчивост, хигиеничност и влагоустойчивост. На обратната им страна кантовете са снабдени със слой от универсален свързващ агент, който в комбинация с конвенционалните мебелни лепила

осигурява безупречното им прилепване към носещия материал.



Спецификации

Кант	
Тип	ABS кант

Промоционални цени

от 1 м 1,51 лв./м

Нетна цена 1,51 лв./м
Каталожна цена 2,01 лв./м

Отстъпки

R16 Отстъпка 24,88 %

Търговска единица

1 Ролка 75 м

Период на промоцията

от 02.03.2024 до изчерпване на наличните количества

Всички цени са в лева без ДДС. Промоцията е валидна до %s или до изчерпване на количествата! Възможни са печатни грешки. За повече информация вижте Общите правила и условия.

За повече информация можете да се свържете с нас.

ЙАФ България ЕООД, ул. София 11, 2139 с. Мусачево, Телефон +359 725 683 10
info@jaf-bulgaria.com, http://www.jaf-bulgaria.com/



ABS кант EGGER W908 SM Базово бяло

Страница 34/328

Дебелина 2 mm

Дължина 75 000 mm

Широчина 28 mm

Артикулен №: 24033/0001

За да произведете изящни мебели Ви е необходимо перфектно съгласуване на цвят, дизайн, структура и повърхност на декоративната плоскост и канта. С огромния си избор на кантове, колекцията на EGGER предлага решения и за най-претенциозните проекти. Акрилонитрил-бутадиен-стиренът (ABS) е термопласт използван за производството на леки и твърди продукти. Благодарение на подсиления чрез UV технология повърхностен лак от синтетични смоли ABS кантовете се отличават с висока износостойчивост и устойчивост на надраскване. Характеризират се още с висока издръжливост, удароустойчивост, хигиеничност и влагоустойчивост. На обратната им страна кантовете са снабдени със слой от универсален свързващ агент, който в комбинация с конвенционалните мебелни лепила

осигурява безупречното им прилепване към носещия материал.

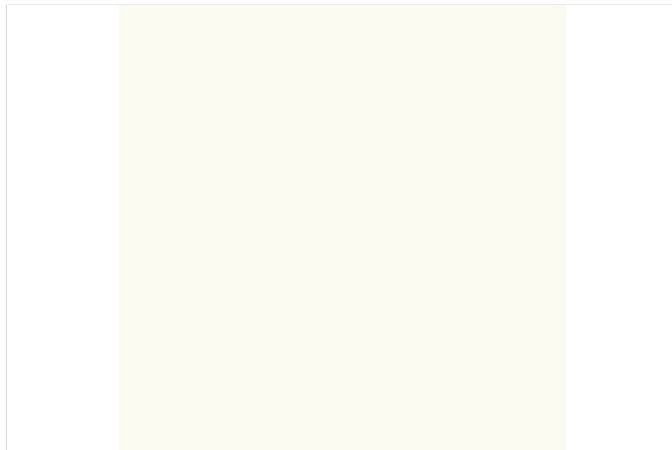

Спецификации

Кант	
Тип	ABS кант

Промоционални цени

от 1 м 1,23 лв./м

Нетна цена 1,23 лв./м

Каталожна цена 1,64 лв./м

Отстъпки

R16 Отстъпка 25 %

Търговска единица

1 Ролка 75 м

Период на промоцията

от 02.03.2024 до изчерпване на наличните количества

Всички цени са в лева без ДДС. Промоцията е валидна до %s или до изчерпване на количествата! Възможни са печатни грешки. За повече информация вижте Общите правила и условия.

За повече информация можете да се свържете с нас.

ЙАФ България ЕООД, ул. София 11, 2139 с. Мусачево, Телефон +359 725 683 10
info@jaf-bulgaria.com, http://www.jaf-bulgaria.com/



ABS кант EGGER W908 ST2 Базово бяло

Страница 35/328

Дебелина 2 mm

Дължина 75 000 mm

Широчина 28 mm

Артикулен №: 24033/0908

За да произведете изящни мебели Ви е необходимо перфектно съгласуване на цвят, дизайн, структура и повърхност на декоративната плоскост и канта. С огромния си избор на кантове, колекцията на EGGER предлага решения и за най-претенциозните проекти. Акрилонитрил-бутадиен-стиренът (ABS) е термопласт използван за производството на леки и твърди продукти. Благодарение на подсиления чрез UV технология повърхностен лак от синтетични смоли ABS кантовете се отличават с висока износостойчивост и устойчивост на надраскване. Характеризират се още с висока издръжливост, удароустойчивост, хигиеничност и влагоустойчивост. На обратната им страна кантовете са снабдени със слой от универсален свързващ агент, който в комбинация с конвенционалните мебелни лепила

осигурява безупречното им прилепване към носещия материал.

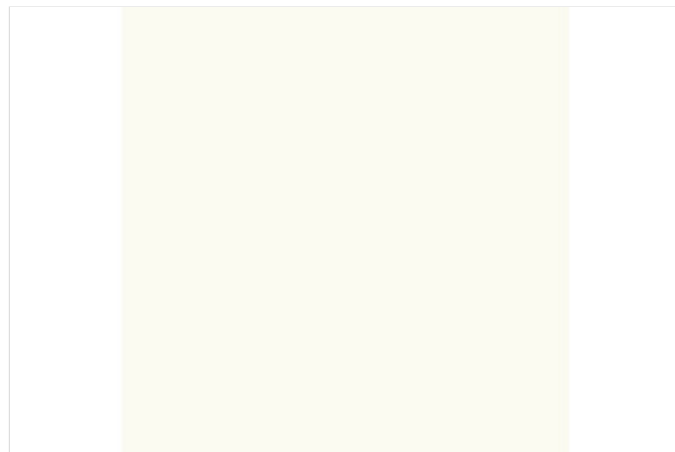

Спецификации

Кант	
Тип	ABS кант

Промоционални цени

от 1 м 1,23 лв./м

Нетна цена 1,23 лв./м

Каталожна цена 1,64 лв./м

Отстъпки

R16 Отстъпка 25 %

Търговска единица

1 Ролка 75 м

Период на промоцията

от 02.03.2024 до изчерпване на наличните количества

Всички цени са в лева без ДДС. Промоцията е валидна до %s или до изчерпване на количествата! Възможни са печатни грешки. За повече информация вижте Общите правила и условия.

За повече информация можете да се свържете с нас.

ЙАФ България ЕООД, ул. София 11, 2139 с. Мусачево, Телефон +359 725 683 10
info@jaf-bulgaria.com, http://www.jaf-bulgaria.com/



ABS Кант EGGER U961 ST2 Графит

Страница 36/328

Дебелина 2 mm

Дължина 75 000 mm

Широчина 28 mm

Артикулен №: 24033/0961

За да произведете изящни мебели Ви е необходимо перфектно съгласуване на цвят, дизайн, структура и повърхност на декоративната плоскост и канта. С огромния си избор на кантове, колекцията на EGGER предлага решения и за най-претенциозните проекти. Акрилонитрил-бутадиен-стиренът (ABS) е термопласт използван за производството на леки и твърди продукти. Благодарение на подсиления чрез UV технология повърхностен лак от синтетични смоли ABS кантовете се отличават с висока износостойчивост и устойчивост на надраскване. Характеризират се още с висока издръжливост, удароустойчивост, хигиеничност и влагоустойчивост. На обратната им страна кантовете са снабдени със слой от универсален свързващ агент, който в комбинация с конвенционалните мебелни лепила

осигурява безупречното им прилепване към носещия материал.



Спецификации

Кант	
Тип	ABS кант

Промоционални цени

от 1 м 1,27 лв./м

Нетна цена 1,27 лв./м
Каталожна цена 1,69 лв./м

Отстъпки

R16 Отстъпка 24,85 %

Търговска единица

1 Ролка 75 м

Период на промоцията

от 02.03.2024 до изчерпване на наличните количества

Всички цени са в лева без ДДС. Промоцията е валидна до %s или до изчерпване на количествата! Възможни са печатни грешки. За повече информация вижте Общите правила и условия.

За повече информация можете да се свържете с нас.

ЙАФ България ЕООД, ул. София 11, 2139 с. Мусачево, Телефон +359 725 683 10
info@jaf-bulgaria.com, http://www.jaf-bulgaria.com/



ABS Кант EGGER U999 ST2 черно

Страница 37/328

Дебелина 2 mm

Дължина 75 000 mm

Широчина 28 mm

Артикулен №: 24033/0999

За да произведате изящни мебели Ви е необходимо перфектно съгласуване на цвят, дизайн, структура и повърхност на декоративната плоскост и канта. С огромния си избор на кантове, колекцията на EGGER предлага решения и за най-претенциозните проекти. Акрилонитрил-бутадиен-стиренът (ABS) е термопласт използван за производството на леки и твърди продукти. Благодарение на подсиления чрез UV технология повърхностен лак от синтетични смоли ABS кантовете се отличават с висока износостойчивост и устойчивост на надраскване. Характеризират се още с висока издръжливост, удароустойчивост, хигиеничност и влагоустойчивост. На обратната им страна кантовете са снабдени със слой от универсален свързващ агент, който в комбинация с конвенционалните мебелни лепила

осигурява безупречното им прилепване към носещия материал.



Спецификации

Кант	
Тип	ABS кант

Промоционални цени

от 1 м 1,27 лв./м

Нетна цена 1,27 лв./м

Каталожна цена 1,69 лв./м

Отстъпки

R16 Отстъпка 24,85 %

Търговска единица

1 Ролка 75 м

Период на промоцията

от 02.03.2024 до изчерпване на наличните количества

Всички цени са в лева без ДДС. Промоцията е валидна до %s или до изчерпване на количествата! Възможни са печатни грешки. За повече информация вижте Общите правила и условия.

За повече информация можете да се свържете с нас.

ЙАФ България ЕООД, ул. София 11, 2139 с. Мусачево, Телефон +359 725 683 10
info@jaf-bulgaria.com, http://www.jaf-bulgaria.com/



ABS кант Egger Мрамор Флоренция сив F112 ST9

Страница 38/328

Дебелина 2 mm

Дължина 75 000 mm

Широчина 43 mm

Артикулен №: 24550/0112

За да произведете изящни мебели Ви е необходимо перфектно съгласуване на цвят, дизайн, структура и повърхност на декоративната плоскост и канта. С огромния си избор на кантове, колекцията на EGGER предлага решения и за най-претенциозните проекти. Акрилонитрил-бутадиен-стиренът (ABS) е термопласт използван за производството на леки и твърди продукти. Благодарение на подсиления чрез UV технология повърхностен лак от синтетични смоли ABS кантовете се отличават с висока износостойчивост и устойчивост на надраскване. Характеризират се още с висока издръжливост, удароустойчивост, хигиеничност и влагоустойчивост. На обратната им страна кантовете са снабдени със слой от универсален свързващ агент, който в комбинация с конвенционалните мебелни лепила

осигурява безупречното им прилепване към носещия материал.



Спецификации

Кант	
Тип	ABS кант

Промоционални цени

от 1 м 2,67 лв./м

Нетна цена 2,67 лв./м

Каталожна цена 3,56 лв./м

Отстъпки

R16 Отстъпка 25 %

Търговска единица

1 Ролка 75 м

Период на промоцията

от 02.03.2024 до изчерпване на наличните количества

Всички цени са в лева без ДДС. Промоцията е валидна до %s или до изчерпване на количествата! Възможни са печатни грешки. За повече информация вижте Общите правила и условия.

За повече информация можете да се свържете с нас.

ЙАФ България ЕООД, ул. София 11, 2139 с. Мусачево, Телефон +359 725 683 10
info@jaf-bulgaria.com, http://www.jaf-bulgaria.com/



ABS кант Egger Мрамор Карара бял F204 ST9

Страница 39/328

Дебелина 2 mm

Дължина 75 000 mm

Широчина 43 mm

Артикулен №: 24550/0204

За да произведете изящни мебели Ви е необходимо перфектно съгласуване на цвят, дизайн, структура и повърхност на декоративната плоскост и канта. С огромния си избор на кантове, колекцията на EGGER предлага решения и за най-претенциозните проекти. Акрилонитрил-бутадиен-стиренът (ABS) е термопласт използван за производството на леки и твърди продукти. Благодарение на подсиления чрез UV технология повърхностен лак от синтетични смоли ABS кантовете се отличават с висока износостойчивост и устойчивост на надраскване. Характеризират се още с висока издръжливост, удароустойчивост, хигиеничност и влагоустойчивост. На обратната им страна кантовете са снабдени със слой от универсален свързващ агент, който в комбинация с конвенционалните мебелни лепила

осигурява безупречното им прилепване към носещия материал.

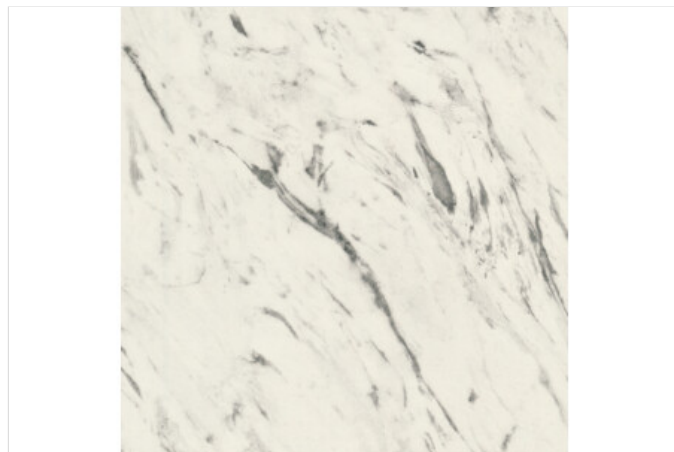

Спецификации

Кант	
Тип	ABS кант

Промоционални цени

от 1 м 2,67 лв./м

Нетна цена 2,67 лв./м
Каталожна цена 3,56 лв./м

Отстъпки
R16 Отстъпка 25 %

Търговска единица
1 Ролка 75 м

Период на промоцията
от 02.03.2024 до изчерпване на наличните количества

Всички цени са в лева без ДДС. Промоцията е валидна до %s или до изчерпване на количествата! Възможни са печатни грешки. За повече информация вижте Общите правила и условия.

За повече информация можете да се свържете с нас.

ЙАФ България ЕООД, ул. София 11, 2139 с. Мусачево, Телефон +359 725 683 10
info@jaf-bulgaria.com, http://www.jaf-bulgaria.com/



ABS кант Egger Бетон с орнаменти сив F333 ST76

Страница 40/328

Дебелина 2 mm

Дължина 75 000 mm

Широчина 43 mm

Артикулен №: 24550/0333

За да произведете изящни мебели Ви е необходимо перфектно съгласуване на цвят, дизайн, структура и повърхност на декоративната плоскост и канта. С огромния си избор на кантове, колекцията на EGGER предлага решения и за най-претенциозните проекти. Акрилонитрил-бутадиен-стиренът (ABS) е термопласт използван за производството на леки и твърди продукти. Благодарение на подсиления чрез UV технология повърхностен лак от синтетични смоли ABS кантовете се отличават с висока износостойчивост и устойчивост на надраскване. Характеризират се още с висока издръжливост, удароустойчивост, хигиеничност и влагоустойчивост. На обратната им страна кантовете са снабдени със слой от универсален свързващ агент, който в комбинация с конвенционалните мебелни лепила

осигурява безупречното им прилепване към носещия материал.



Спецификации

Кант	
Тип	ABS кант

Промоционални цени

от 1 м 2,67 лв./м

Нетна цена 2,67 лв./м
Каталожна цена 3,56 лв./м

Отстъпки
R16 Отстъпка 25 %

Търговска единица
1 Ролка 75 м

Период на промоцията
от 02.03.2024 до изчерпване на наличните количества

Всички цени са в лева без ДДС. Промоцията е валидна до %s или до изчерпване на количествата! Възможни са печатни грешки. За повече информация вижте Общите правила и условия.

За повече информация можете да се свържете с нас.

ЙАФ България ЕООД, ул. София 11, 2139 с. Мусачево, Телефон +359 725 683 10
info@jaf-bulgaria.com, http://www.jaf-bulgaria.com/



ABS кант Egger Хромикс бял F637 ST16

Страница 41/328

Дебелина 2 mm

Дължина 75 000 mm

Широчина 43 mm

Артикулен №: 24550/0637

За да произведете изящни мебели Ви е необходимо перфектно съгласуване на цвят, дизайн, структура и повърхност на декоративната плоскост и канта. С огромния си избор на кантове, колекцията на EGGER предлага решения и за най-претенциозните проекти. Акрилонитрил-бутадиен-стиренът (ABS) е термопласт използван за производството на леки и твърди продукти. Благодарение на подсиления чрез UV технология повърхностен лак от синтетични смоли ABS кантовете се отличават с висока износостойчивост и устойчивост на надраскване. Характеризират се още с висока издръжливост, удароустойчивост, хигиеничност и влагоустойчивост. На обратната им страна кантовете са снабдени със слой от универсален свързващ агент, който в комбинация с конвенционалните мебелни лепила

осигурява безупречното им прилепване към носещия материал.



Спецификации

Кант	
Тип	ABS кант

Промоционални цени

от 1 м 2,67 лв./м

Нетна цена 2,67 лв./м
Каталожна цена 3,56 лв./м

Отстъпки
R16 Отстъпка 25 %

Търговска единица
1 Ролка 75 м

Период на промоцията
от 02.03.2024 до изчерпване на наличните количества

Всички цени са в лева без ДДС. Промоцията е валидна до %s или до изчерпване на количествата! Възможни са печатни грешки. За повече информация вижте Общите правила и условия.

За повече информация можете да се свържете с нас.

ЙАФ България ЕООД, ул. София 11, 2139 с. Мусачево, Телефон +359 725 683 10
info@jaf-bulgaria.com, http://www.jaf-bulgaria.com/



ABS кант Egger Хромикс бронзов F642 ST16

Страница 42/328

Дебелина 2 mm

Дължина 75 000 mm

Широчина 43 mm

Артикулен №: 24550/0642

За да произведете изящни мебели Ви е необходимо перфектно съгласуване на цвят, дизайн, структура и повърхност на декоративната плоскост и канта. С огромния си избор на кантове, колекцията на EGGER предлага решения и за най-претенциозните проекти. Акрилонитрил-бутадиен-стиренът (ABS) е термопласт използван за производството на леки и твърди продукти. Благодарение на подсиления чрез UV технология повърхностен лак от синтетични смоли ABS кантовете се отличават с висока износостойчивост и устойчивост на надраскване. Характеризират се още с висока издръжливост, удароустойчивост, хигиеничност и влагоустойчивост. На обратната им страна кантовете са снабдени със слой от универсален свързващ агент, който в комбинация с конвенционалните мебелни лепила

осигурява безупречното им прилепване към носещия материал.



Спецификации

Кант	
Тип	ABS кант

Промоционални цени

от 1 м 2,67 лв./м

Нетна цена 2,67 лв./м
Каталожна цена 3,56 лв./м

Отстъпки
R16 Отстъпка 25 %

Търговска единица
1 Ролка 75 м

Период на промоцията
от 02.03.2024 до изчерпване на наличните количества

Всички цени са в лева без ДДС. Промоцията е валидна до %s или до изчерпване на количествата! Възможни са печатни грешки. За повече информация вижте Общите правила и условия.

За повече информация можете да се свържете с нас.

ЙАФ България ЕООД, ул. София 11, 2139 с. Мусачево, Телефон +359 725 683 10
info@jaf-bulgaria.com, http://www.jaf-bulgaria.com/



ABS кант Egger Мрамор Леванто бял F812 ST9

Страница 43/328

Дебелина 2 mm

Дължина 75 000 mm

Широчина 43 mm

Артикулен №: 24550/0812

За да произведете изящни мебели Ви е необходимо перфектно съгласуване на цвят, дизайн, структура и повърхност на декоративната плоскост и канта. С огромния си избор на кантове, колекцията на EGGER предлага решения и за най-претенциозните проекти. Акрилонитрил-бутадиен-стиренът (ABS) е термопласт използван за производството на леки и твърди продукти. Благодарение на подсиления чрез UV технология повърхностен лак от синтетични смоли ABS кантовете се отличават с висока износостойчивост и устойчивост на надраскване. Характеризират се още с висока издръжливост, удароустойчивост, хигиеничност и влагоустойчивост. На обратната им страна кантовете са снабдени със слой от универсален свързващ агент, който в комбинация с конвенционалните мебелни лепила

осигурява безупречното им прилепване към носещия материал.

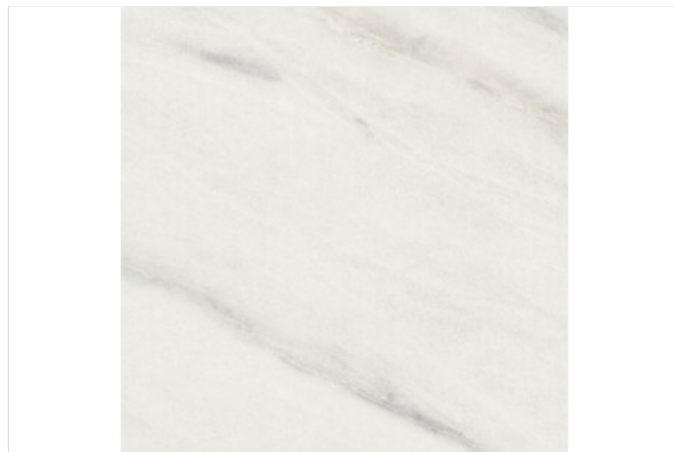

Спецификации

Кант	
Тип	ABS кант

Промоционални цени

от 1 м 2,67 лв./м

Нетна цена 2,67 лв./м
Каталожна цена 3,56 лв./м

Отстъпки
R16 Отстъпка 25 %

Търговска единица
1 Ролка 75 м

Период на промоцията
от 02.03.2024 до изчерпване на наличните количества

Всички цени са в лева без ДДС. Промоцията е валидна до %s или до изчерпване на количествата! Възможни са печатни грешки. За повече информация вижте Общите правила и условия.

За повече информация можете да се свържете с нас.

ЙАФ България ЕООД, ул. София 11, 2139 с. Мусачево, Телефон +359 725 683 10
info@jaf-bulgaria.com, http://www.jaf-bulgaria.com/



ABS кант Egger Акация Брансън натурално кафява
H1251 ST19

Страница 44/328

Дебелина 2 mm

Дължина 75 000 mm

Широчина 43 mm

Артикулен №: 24550/1251

За да произведете изящни мебели Ви е необходимо перфектно съгласуване на цвят, дизайн, структура и повърхност на декоративната плоскост и канта. С огромния си избор на кантове, колекцията на EGGER предлага решения и за най-претенциозните проекти. Акрилонитрил-бутадиен-стиренът (ABS) е термопласт използван за производството на леки и твърди продукти. Благодарение на подсиления чрез UV технология повърхностен лак от синтетични смоли ABS кантовете се отличават с висока износоустойчивост и устойчивост на надраскване. Характеризират се още с висока издръжливост, удароустойчивост, хигиеничност и влагоустойчивост. На обратната им страна кантовете са снабдени със слой от универсален свързващ агент, който в комбинация с конвенционалните мебелни лепила

осигурява безупречното им прилепване към носещия материал.



Спецификации

Кант	
Тип	ABS кант

Промоционални цени

от 1 м 2,67 лв./м

Нетна цена 2,67 лв./м
Каталожна цена 3,56 лв./м

Отстъпки

R16 Отстъпка 25 %

Търговска единица

1 Ролка 75 м

Период на промоцията

от 02.03.2024 до изчерпване на наличните количества

Всички цени са в лева без ДДС. Промоцията е валидна до %s или до изчерпване на количествата! Възможни са печатни грешки. За повече информация вижте Общите правила и условия.

За повече информация можете да се свържете с нас.

ЙАФ България ЕООД, ул. София 11, 2139 с. Мусачево, Телефон +359 725 683 10
info@jaf-bulgaria.com, http://www.jaf-bulgaria.com/



ABS кант Egger Акация Брансън трюфел H1253 ST19

Страница 45/328

Дебелина 2 mm

Дължина 75 000 mm

Широчина 43 mm

Артикулен №: 24550/1253

За да произведете изящни мебели Ви е необходимо перфектно съгласуване на цвят, дизайн, структура и повърхност на декоративната плоскост и канта. С огромния си избор на кантове, колекцията на EGGER предлага решения и за най-претенциозните проекти. Акрилонитрил-бутадиен-стиренът (ABS) е термопласт използван за производството на леки и твърди продукти. Благодарение на подсиления чрез UV технология повърхностен лак от синтетични смоли ABS кантовете се отличават с висока износостойчивост и устойчивост на надраскване. Характеризират се още с висока издръжливост, удароустойчивост, хигиеничност и влагоустойчивост. На обратната им страна кантовете са снабдени със слой от универсален свързващ агент, който в комбинация с конвенционалните мебелни лепила

осигурява безупречното им прилепване към носещия материал.

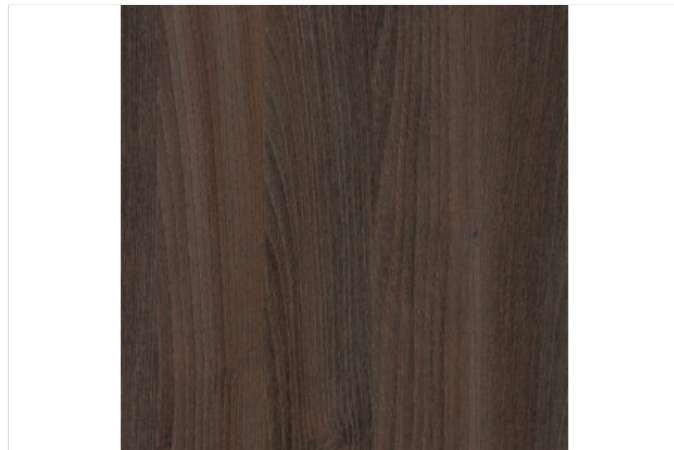

Спецификации

Кант	
Тип	ABS кант

Промоционални цени

от 1 м 2,67 лв./м

Нетна цена 2,67 лв./м
Каталожна цена 3,56 лв./м

Отстъпки
R16 Отстъпка 25 %

Търговска единица
1 Ролка 75 м

Период на промоцията
от 02.03.2024 до изчерпване на наличните количества

Всички цени са в лева без ДДС. Промоцията е валидна до %s или до изчерпване на количествата! Възможни са печатни грешки. За повече информация вижте Общите правила и условия.

За повече информация можете да се свържете с нас.

ЙАФ България ЕООД, ул. София 11, 2139 с. Мусачево, Телефон +359 725 683 10
info@jaf-bulgaria.com, http://www.jaf-bulgaria.com/



ABS кант Egger Дъб Шерман сив H1345 ST32

Страница 46/328

Дебелина 2 mm

Дължина 75 000 mm

Широчина 43 mm

Артикулен №: 24550/1345

За да произведете изящни мебели Ви е необходимо перфектно съгласуване на цвят, дизайн, структура и повърхност на декоративната плоскост и канта. С огромния си избор на кантове, колекцията на EGGER предлага решения и за най-претенциозните проекти. Акрилонитрил-бутадиен-стиренът (ABS) е термопласт използван за производството на леки и твърди продукти. Благодарение на подсиления чрез UV технология повърхностен лак от синтетични смоли ABS кантовете се отличават с висока износостойчивост и устойчивост на надраскване. Характеризират се още с висока издръжливост, удароустойчивост, хигиеничност и влагоустойчивост. На обратната им страна кантовете са снабдени със слой от универсален свързващ агент, който в комбинация с конвенционалните мебелни лепила

осигурява безупречното им прилепване към носещия материал.



Спецификации

Кант	
Тип	ABS кант

Промоционални цени

от 1 м 2,67 лв./м

Нетна цена 2,67 лв./м
Каталожна цена 3,56 лв./м

Отстъпки
R16 Отстъпка 25 %

Търговска единица
1 Ролка 75 м

Период на промоцията
от 02.03.2024 до изчерпване на наличните количества

Всички цени са в лева без ДДС. Промоцията е валидна до %s или до изчерпване на количествата! Възможни са печатни грешки. За повече информация вижте Общите правила и условия.

За повече информация можете да се свържете с нас.

ЙАФ България ЕООД, ул. София 11, 2139 с. Мусачево, Телефон +359 725 683 10
info@jaf-bulgaria.com, http://www.jaf-bulgaria.com/



ABS кант Egger Дъб Халифакс черен лак H3178 ST37

Страница 47/328

Дебелина 2 mm

Дължина 75 000 mm

Широчина 43 mm

Артикулен №: 24550/3178

За да произведете изящни мебели Ви е необходимо перфектно съгласуване на цвят, дизайн, структура и повърхност на декоративната плоскост и канта. С огромния си избор на кантове, колекцията на EGGER предлага решения и за най-претенциозните проекти. Акрилонитрил-бутадиен-стиренът (ABS) е термопласт използван за производството на леки и твърди продукти. Благодарение на подсиления чрез UV технология повърхностен лак от синтетични смоли ABS кантовете се отличават с висока износостойчивост и устойчивост на надраскване. Характеризират се още с висока издръжливост, удароустойчивост, хигиеничност и влагоустойчивост. На обратната им страна кантовете са снабдени със слой от универсален свързващ агент, който в комбинация с конвенционалните мебелни лепила

осигурява безупречното им прилепване към носещия материал.



Спецификации

Кант	
Тип	ABS кант

Промоционални цени

от 1 м 2,67 лв./м

Нетна цена 2,67 лв./м
Каталожна цена 3,56 лв./м

Отстъпки
R16 Отстъпка 25 %

Търговска единица
1 Ролка 75 м

Период на промоцията
от 02.03.2024 до изчерпване на наличните количества

Всички цени са в лева без ДДС. Промоцията е валидна до %s или до изчерпване на количествата! Възможни са печатни грешки. За повече информация вижте Общите правила и условия.

За повече информация можете да се свържете с нас.

ЙАФ България ЕООД, ул. София 11, 2139 с. Мусачево, Телефон +359 725 683 10
info@jaf-bulgaria.com, http://www.jaf-bulgaria.com/



ABS кант Egger Файнлайн металик кафяв H3192 ST19

Страница 48/328

Дебелина 2 mm

Дължина 75 000 mm

Широчина 43 mm

Артикулен №: 24550/3192

За да произведете изящни мебели Ви е необходимо перфектно съгласуване на цвят, дизайн, структура и повърхност на декоративната плоскост и канта. С огромния си избор на кантове, колекцията на EGGER предлага решения и за най-претенциозните проекти. Акрилонитрил-бутадиен-стиренът (ABS) е термопласт използван за производството на леки и твърди продукти. Благодарение на подсиления чрез UV технология повърхностен лак от синтетични смоли ABS кантовете се отличават с висока износостойчивост и устойчивост на надраскване. Характеризират се още с висока издръжливост, удароустойчивост, хигиеничност и влагоустойчивост. На обратната им страна кантовете са снабдени със слой от универсален свързващ агент, който в комбинация с конвенционалните мебелни лепила

осигурява безупречното им прилепване към носещия материал.

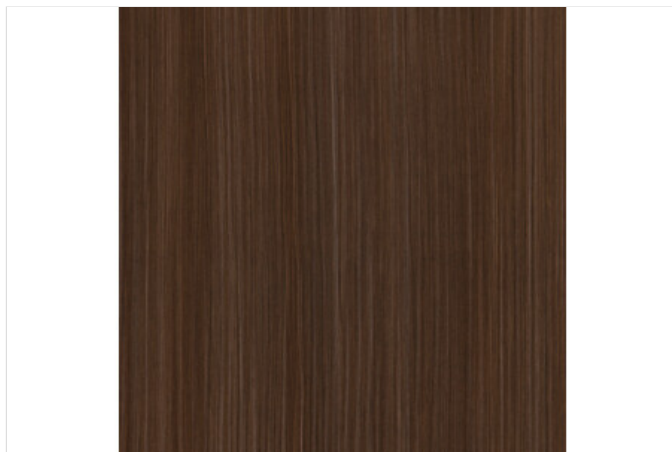

Спецификации

Кант	
Тип	ABS кант

Промоционални цени

от 1 м 2,67 лв./м

Нетна цена 2,67 лв./м

Каталожна цена 3,56 лв./м

Отстъпки

R16 Отстъпка 25 %

Търговска единица

1 Ролка 75 м

Период на промоцията

от 02.03.2024 до изчерпване на наличните количества

Всички цени са в лева без ДДС. Промоцията е валидна до %s или до изчерпване на количествата! Възможни са печатни грешки. За повече информация вижте Общите правила и условия.

За повече информация можете да се свържете с нас.

ЙАФ България ЕООД, ул. София 11, 2139 с. Мусачево, Телефон +359 725 683 10
info@jaf-bulgaria.com, http://www.jaf-bulgaria.com/



ABS кант Egger Каменно сиво U201 ST19

Страница 49/328

Дебелина 2 mm

Дължина 75 000 mm

Широчина 43 mm

Артикулен №: 24551/0003

За да произведате изящни мебели Ви е необходимо перфектно съгласуване на цвят, дизайн, структура и повърхност на декоративната плоскост и канта. С огромния си избор на кантове, колекцията на EGGER предлага решения и за най-претенциозните проекти. Акрилонитрил-бутадиен-стиренът (ABS) е термопласт използван за производството на леки и твърди продукти. Благодарение на подсиления чрез UV технология повърхностен лак от синтетични смоли ABS кантовете се отличават с висока износостойчивост и устойчивост на надраскване. Характеризират се още с висока издръжливост, удароустойчивост, хигиеничност и влагоустойчивост. На обратната им страна кантовете са снабдени със слой от универсален свързващ агент, който в комбинация с конвенционалните мебелни лепила

осигурява безупречното им прилепване към носещия материал.



Спецификации

Кант	
Тип	ABS кант

Промоционални цени

от 1 м 2,33 лв./м

Нетна цена 2,33 лв./м
Каталожна цена 3,11 лв./м

Отстъпки
R16 Отстъпка 25,08 %

Търговска единица
1 Ролка 75 м

Период на промоцията
от 02.03.2024 до изчерпване на наличните количества

Всички цени са в лева без ДДС. Промоцията е валидна до %s или до изчерпване на количествата! Възможни са печатни грешки. За повече информация вижте Общите правила и условия.

За повече информация можете да се свържете с нас.

ЙАФ България ЕООД, ул. София 11, 2139 с. Мусачево, Телефон +359 725 683 10
info@jaf-bulgaria.com, http://www.jaf-bulgaria.com/



ABS кант Egger Графит U961 ST19

Страница 50/328

Дебелина 2 mm

Дължина 75 000 mm

Широчина 43 mm

Артикулен №: 24551/0004

За да произведете изящни мебели Ви е необходимо перфектно съгласуване на цвят, дизайн, структура и повърхност на декоративната плоскост и канта. С огромния си избор на кантове, колекцията на EGGER предлага решения и за най-претенциозните проекти. Акрилонитрил-бутадиен-стиренът (ABS) е термопласт използван за производството на леки и твърди продукти. Благодарение на подсиления чрез UV технология повърхностен лак от синтетични смоли ABS кантовете се отличават с висока износостойчивост и устойчивост на надраскване. Характеризират се още с висока издръжливост, удароустойчивост, хигиеничност и влагоустойчивост. На обратната им страна кантовете са снабдени със слой от универсален свързващ агент, който в комбинация с конвенционалните мебелни лепила

осигурява безупречното им прилепване към носещия материал.



Спецификации

Кант	
Тип	ABS кант

Промоционални цени

от 1 м 2,33 лв./м

Нетна цена 2,33 лв./м
Каталожна цена 3,11 лв./м

Отстъпки
R16 Отстъпка 25,08 %

Търговска единица
1 Ролка 75 м

Период на промоцията
от 02.03.2024 до изчерпване на наличните количества

Всички цени са в лева без ДДС. Промоцията е валидна до %s или до изчерпване на количествата! Възможни са печатни грешки. За повече информация вижте Общите правила и условия.

За повече информация можете да се свържете с нас.

ЙАФ България ЕООД, ул. София 11, 2139 с. Мусачево, Телефон +359 725 683 10
info@jaf-bulgaria.com, http://www.jaf-bulgaria.com/



ABS кант Egger Майско зелено U600 ST9

Страница 51/328

Дебелина 2 mm

Дължина 75 000 mm

Широчина 43 mm

Артикулен №: 24551/0600

За да произведете изящни мебели Ви е необходимо перфектно съгласуване на цвят, дизайн, структура и повърхност на декоративната плоскост и канта. С огромния си избор на кантове, колекцията на EGGER предлага решения и за най-претенциозните проекти. Акрилонитрил-бутадиен-стиренът (ABS) е термопласт използван за производството на леки и твърди продукти. Благодарение на подсиления чрез UV технология повърхностен лак от синтетични смоли ABS кантовете се отличават с висока износостойчивост и устойчивост на надраскване. Характеризират се още с висока издръжливост, удароустойчивост, хигиеничност и влагоустойчивост. На обратната им страна кантовете са снабдени със слой от универсален свързващ агент, който в комбинация с конвенционалните мебелни лепила

осигурява безупречното им прилепване към носещия материал.



Спецификации

Кант	
Тип	ABS кант

Промоционални цени

от 1 м 2,33 лв./м

Нетна цена 2,33 лв./м
Каталожна цена 3,11 лв./м

Отстъпки
R16 Отстъпка 25,08 %

Търговска единица
1 Ролка 75 м

Период на промоцията
от 02.03.2024 до изчерпване на наличните количества

Всички цени са в лева без ДДС. Промоцията е валидна до %s или до изчерпване на количествата! Възможни са печатни грешки. За повече информация вижте Общите правила и условия.

За повече информация можете да се свържете с нас.

ЙАФ България ЕООД, ул. София 11, 2139 с. Мусачево, Телефон +359 725 683 10
info@jaf-bulgaria.com, http://www.jaf-bulgaria.com/



ABS кант Egger Мрамор Карара бял F204 ST9

Страница 52/328

Дебелина 2 mm

Дължина 75 000 mm

Широчина 23 mm

Артикулен №: 24558/0204

За да произведете изящни мебели Ви е необходимо перфектно съгласуване на цвят, дизайн, структура и повърхност на декоративната плоскост и канта. С огромния си избор на кантове, колекцията на EGGER предлага решения и за най-претенциозните проекти. Акрилонитрил-бутадиен-стиренът (ABS) е термопласт използван за производството на леки и твърди продукти. Благодарение на подсиления чрез UV технология повърхностен лак от синтетични смоли ABS кантовете се отличават с висока износостойчивост и устойчивост на надраскване. Характеризират се още с висока издръжливост, удароустойчивост, хигиеничност и влагоустойчивост. На обратната им страна кантовете са снабдени със слой от универсален свързващ агент, който в комбинация с конвенционалните мебелни лепила

осигурява безупречното им прилепване към носещия материал.

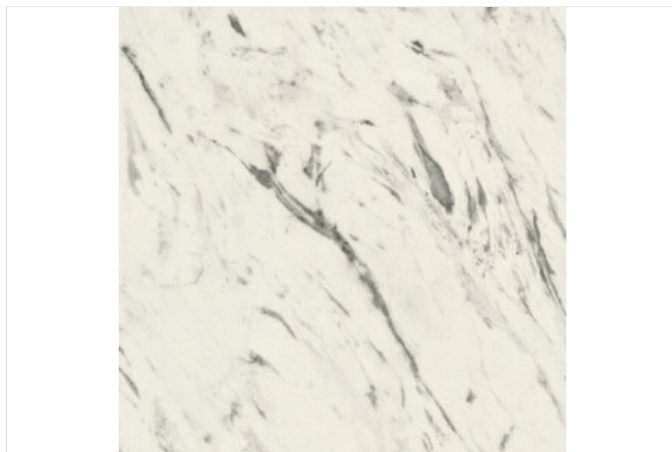

Спецификации

Кант	
Тип	ABS кант

Промоционални цени

от 1 м 1,11 лв./м

Нетна цена 1,11 лв./м

Каталожна цена 1,48 лв./м

Отстъпки

R16 Отстъпка 25 %

Търговска единица

1 Ролка 75 м

Период на промоцията

от 02.03.2024 до изчерпване на наличните количества

Всички цени са в лева без ДДС. Промоцията е валидна до %s или до изчерпване на количествата! Възможни са печатни грешки. За повече информация вижте Общите правила и условия.

За повече информация можете да се свържете с нас.

ЙАФ България ЕООД, ул. София 11, 2139 с. Мусачево, Телефон +359 725 683 10
info@jaf-bulgaria.com, http://www.jaf-bulgaria.com/



ABS кант Egger Хромикс бял F637 ST16

Страница 53/328

Дебелина 2 mm

Дължина 75 000 mm

Широчина 23 mm

Артикулен №: 24558/0637

За да произведете изящни мебели Ви е необходимо перфектно съгласуване на цвят, дизайн, структура и повърхност на декоративната плоскост и канта. С огромния си избор на кантове, колекцията на EGGER предлага решения и за най-претенциозните проекти. Акрилонитрил-бутадиен-стиренът (ABS) е термопласт използван за производството на леки и твърди продукти. Благодарение на подсиления чрез UV технология повърхностен лак от синтетични смоли ABS кантовете се отличават с висока износостойчивост и устойчивост на надраскване. Характеризират се още с висока издръжливост, удароустойчивост, хигиеничност и влагоустойчивост. На обратната им страна кантовете са снабдени със слой от универсален свързващ агент, който в комбинация с конвенционалните мебелни лепила

осигурява безупречното им прилепване към носещия материал.



Спецификации

Кант	
Тип	ABS кант

Промоционални цени

от 1 м 1,11 лв./м

Нетна цена 1,11 лв./м

Каталожна цена 1,48 лв./м

Отстъпки

R16 Отстъпка 25 %

Търговска единица

1 Ролка 75 м

Период на промоцията

от 02.03.2024 до изчерпване на наличните количества

Всички цени са в лева без ДДС. Промоцията е валидна до %s или до изчерпване на количествата! Възможни са печатни грешки. За повече информация вижте Общите правила и условия.

За повече информация можете да се свържете с нас.

ЙАФ България ЕООД, ул. София 11, 2139 с. Мусачево, Телефон +359 725 683 10
info@jaf-bulgaria.com, http://www.jaf-bulgaria.com/



ABS кант Egger Хромикс бронзов F642 ST16

Страница 54/328

Дебелина 2 mm

Дължина 75 000 mm

Широчина 23 mm

Артикулен №: 24558/0642

За да произведете изящни мебели Ви е необходимо перфектно съгласуване на цвят, дизайн, структура и повърхност на декоративната плоскост и канта. С огромния си избор на кантове, колекцията на EGGER предлага решения и за най-претенциозните проекти. Акрилонитрил-бутадиен-стиренът (ABS) е термопласт използван за производството на леки и твърди продукти. Благодарение на подсиления чрез UV технология повърхностен лак от синтетични смоли ABS кантовете се отличават с висока износостойчивост и устойчивост на надраскване. Характеризират се още с висока издръжливост, удароустойчивост, хигиеничност и влагоустойчивост. На обратната им страна кантовете са снабдени със слой от универсален свързващ агент, който в комбинация с конвенционалните мебелни лепила

осигурява безупречното им прилепване към носещия материал.



Спецификации

Кант	
Тип	ABS кант

Промоционални цени

от 1 м 1,11 лв./м

Нетна цена 1,11 лв./м

Каталожна цена 1,48 лв./м

Отстъпки

R16 Отстъпка 25 %

Търговска единица

1 Ролка 75 м

Период на промоцията

от 02.03.2024 до изчерпване на наличните количества

Всички цени са в лева без ДДС. Промоцията е валидна до %s или до изчерпване на количествата! Възможни са печатни грешки. За повече информация вижте Общите правила и условия.

За повече информация можете да се свържете с нас.

ЙАФ България ЕООД, ул. София 11, 2139 с. Мусачево, Телефон +359 725 683 10
info@jaf-bulgaria.com, http://www.jaf-bulgaria.com/



ABS кант Egger Мрамор Леванто бял F812 ST9

Страница 55/328

Дебелина 2 mm

Дължина 75 000 mm

Широчина 23 mm

Артикулен №: 24558/0812

За да произведете изящни мебели Ви е необходимо перфектно съгласуване на цвят, дизайн, структура и повърхност на декоративната плоскост и канта. С огромния си избор на кантове, колекцията на EGGER предлага решения и за най-претенциозните проекти. Акрилонитрил-бутадиен-стиренът (ABS) е термопласт използван за производството на леки и твърди продукти. Благодарение на подсиления чрез UV технология повърхностен лак от синтетични смоли ABS кантовете се отличават с висока износостойчивост и устойчивост на надраскване. Характеризират се още с висока издръжливост, удароустойчивост, хигиеничност и влагоустойчивост. На обратната им страна кантовете са снабдени със слой от универсален свързващ агент, който в комбинация с конвенционалните мебелни лепила

осигурява безупречното им прилепване към носещия материал.

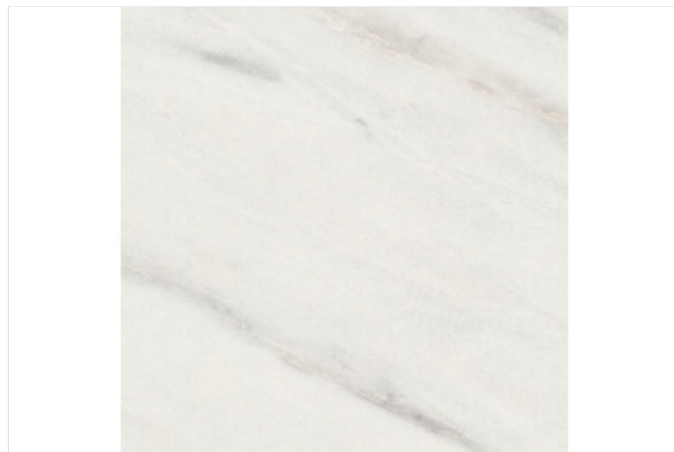

Спецификации

Кант	
Тип	ABS кант

Промоционални цени

от 1 м 1,11 лв./м

Нетна цена 1,11 лв./м

Каталожна цена 1,48 лв./м

Отстъпки

R16 Отстъпка 25 %

Търговска единица

1 Ролка 75 м

Период на промоцията

от 02.03.2024 до изчерпване на наличните количества

Всички цени са в лева без ДДС. Промоцията е валидна до %s или до изчерпване на количествата! Възможни са печатни грешки. За повече информация вижте Общите правила и условия.

За повече информация можете да се свържете с нас.

ЙАФ България ЕООД, ул. София 11, 2139 с. Мусачево, Телефон +359 725 683 10
info@jaf-bulgaria.com, http://www.jaf-bulgaria.com/



ABS кант Egger Акация Брансън натурално кафява
H1251 ST19

Страница 56/328

Дебелина 2 mm

Дължина 75 000 mm

Широчина 23 mm

Артикулен №: 24558/1251

За да произведете изящни мебели Ви е необходимо перфектно съгласуване на цвят, дизайн, структура и повърхност на декоративната плоскост и канта. С огромния си избор на кантове, колекцията на EGGER предлага решения и за най-претенциозните проекти. Акрилонитрил-бутадиен-стиренът (ABS) е термопласт използван за производството на леки и твърди продукти. Благодарение на подсиления чрез UV технология повърхностен лак от синтетични смоли ABS кантовете се отличават с висока износоустойчивост и устойчивост на надраскване. Характеризират се още с висока издръжливост, удароустойчивост, хигиеничност и влагоустойчивост. На обратната им страна кантовете са снабдени със слой от универсален свързващ агент, който в комбинация с конвенционалните мебелни лепила

осигурява безупречното им прилепване към носещия материал.

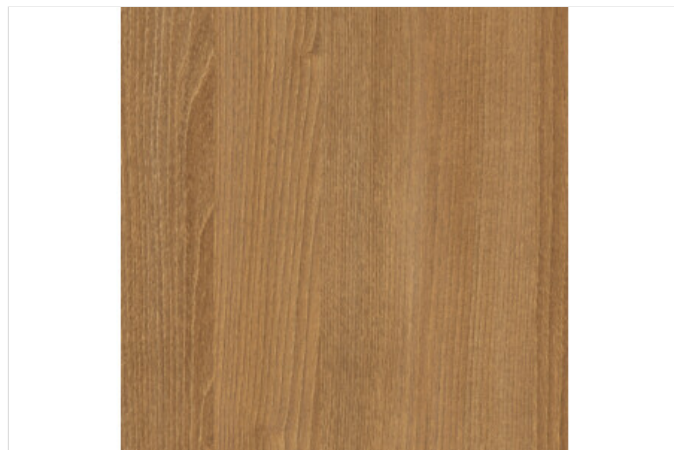

Спецификации

Кант	
Тип	ABS кант

Промоционални цени

от 1 м 1,11 лв./м

Нетна цена	1,11 лв./м
Каталожна цена	1,48 лв./м

Отстъпки

R16 Отстъпка 25 %

Търговска единица

1 Ролка 75 м

Период на промоцията

от 02.03.2024 до изчерпване на наличните количества

Всички цени са в лева без ДДС. Промоцията е валидна до %s или до изчерпване на количествата! Възможни са печатни грешки. За повече информация вижте Общите правила и условия.

За повече информация можете да се свържете с нас.

ЙАФ България ЕООД, ул. София 11, 2139 с. Мусачево, Телефон +359 725 683 10
info@jaf-bulgaria.com, <http://www.jaf-bulgaria.com/>



ABS кант Egger Акация Брансън трюфел H1253 ST19

Страница 57/328

Дебелина 2 mm

Дължина 75 000 mm

Широчина 23 mm

Артикулен №: 24558/1253

За да произведете изящни мебели Ви е необходимо перфектно съгласуване на цвят, дизайн, структура и повърхност на декоративната плоскост и канта. С огромния си избор на кантове, колекцията на EGGER предлага решения и за най-претенциозните проекти. Акрилонитрил-бутадиен-стиренът (ABS) е термопласт използван за производството на леки и твърди продукти. Благодарение на подсиления чрез UV технология повърхностен лак от синтетични смоли ABS кантовете се отличават с висока износостойчивост и устойчивост на надраскване. Характеризират се още с висока издръжливост, удароустойчивост, хигиеничност и влагоустойчивост. На обратната им страна кантовете са снабдени със слой от универсален свързващ агент, който в комбинация с конвенционалните мебелни лепила

осигурява безупречното им прилепване към носещия материал.

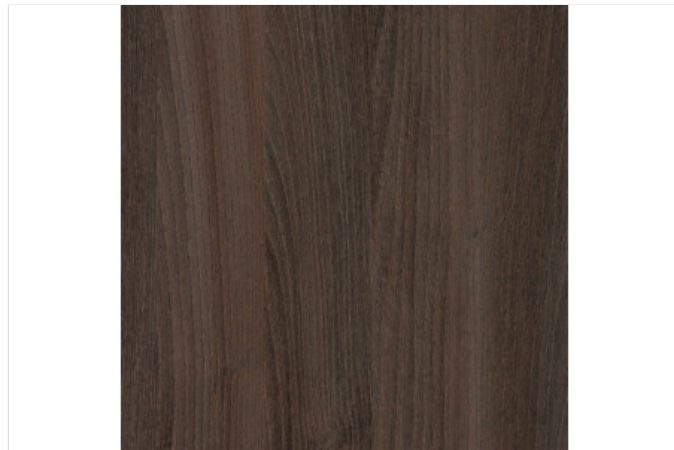

Спецификации

Кант	
Тип	ABS кант

Промоционални цени

от 1 м 1,11 лв./м

Нетна цена 1,11 лв./м
Каталожна цена 1,48 лв./м

Отстъпки
R16 Отстъпка 25 %

Търговска единица
1 Ролка 75 м

Период на промоцията
от 02.03.2024 до изчерпване на наличните количества

Всички цени са в лева без ДДС. Промоцията е валидна до %s или до изчерпване на количествата! Възможни са печатни грешки. За повече информация вижте Общите правила и условия.

За повече информация можете да се свържете с нас.

ЙАФ България ЕООД, ул. София 11, 2139 с. Мусачево, Телефон +359 725 683 10
info@jaf-bulgaria.com, http://www.jaf-bulgaria.com/



ABS кант Egger Дъб Шерман сив H1345 ST32

Страница 58/328

Дебелина 2 mm

Дължина 75 000 mm

Широчина 23 mm

Артикулен №: 24558/1345

За да произведете изящни мебели Ви е необходимо перфектно съгласуване на цвят, дизайн, структура и повърхност на декоративната плоскост и канта. С огромния си избор на кантове, колекцията на EGGER предлага решения и за най-претенциозните проекти. Акрилонитрил-бутадиен-стиренът (ABS) е термопласт използван за производството на леки и твърди продукти. Благодарение на подсиления чрез UV технология повърхностен лак от синтетични смоли ABS кантовете се отличават с висока износостойчивост и устойчивост на надраскване. Характеризират се още с висока издръжливост, удароустойчивост, хигиеничност и влагоустойчивост. На обратната им страна кантовете са снабдени със слой от универсален свързващ агент, който в комбинация с конвенционалните мебелни лепила

осигурява безупречното им прилепване към носещия материал.



Спецификации

Кант	
Тип	ABS кант

Промоционални цени

от 1 м 1,11 лв./м

Нетна цена 1,11 лв./м

Каталожна цена 1,48 лв./м

Отстъпки

R16 Отстъпка 25 %

Търговска единица

1 Ролка 75 м

Период на промоцията

от 02.03.2024 до изчерпване на наличните количества

Всички цени са в лева без ДДС. Промоцията е валидна до %s или до изчерпване на количествата! Възможни са печатни грешки. За повече информация вижте Общите правила и условия.

За повече информация можете да се свържете с нас.

ЙАФ България ЕООД, ул. София 11, 2139 с. Мусачево, Телефон +359 725 683 10
info@jaf-bulgaria.com, http://www.jaf-bulgaria.com/



ABS кант Egger Дъб Халифакс черен лак H3178 ST37

Страница 59/328

Дебелина 2 mm

Дължина 75 000 mm

Широчина 23 mm

Артикулен №: 24558/3178

За да произведете изящни мебели Ви е необходимо перфектно съгласуване на цвят, дизайн, структура и повърхност на декоративната плоскост и канта. С огромния си избор на кантове, колекцията на EGGER предлага решения и за най-претенциозните проекти. Акрилонитрил-бутадиен-стиренът (ABS) е термопласт използван за производството на леки и твърди продукти. Благодарение на подсиления чрез UV технология повърхностен лак от синтетични смоли ABS кантовете се отличават с висока износостойчивост и устойчивост на надраскване. Характеризират се още с висока издръжливост, удароустойчивост, хигиеничност и влагоустойчивост. На обратната им страна кантовете са снабдени със слой от универсален свързващ агент, който в комбинация с конвенционалните мебелни лепила

осигурява безупречното им прилепване към носещия материал.



Спецификации

Кант	
Тип	ABS кант

Промоционални цени

от 1 м 1,11 лв./м

Нетна цена 1,11 лв./м

Каталожна цена 1,48 лв./м

Отстъпки

R16 Отстъпка 25 %

Търговска единица

1 Ролка 75 м

Период на промоцията

от 02.03.2024 до изчерпване на наличните количества

Всички цени са в лева без ДДС. Промоцията е валидна до %s или до изчерпване на количествата! Възможни са печатни грешки. За повече информация вижте Общите правила и условия.

За повече информация можете да се свържете с нас.

ЙАФ България ЕООД, ул. София 11, 2139 с. Мусачево, Телефон +359 725 683 10
info@jaf-bulgaria.com, http://www.jaf-bulgaria.com/



ABS кант Egger Файнлайн металик кафяв H3192 ST19

Страница 60/328

Дебелина 2 mm

Дължина 75 000 mm

Широчина 23 mm

Артикулен №: 24558/3192

За да произведете изящни мебели Ви е необходимо перфектно съгласуване на цвят, дизайн, структура и повърхност на декоративната плоскост и канта. С огромния си избор на кантове, колекцията на EGGER предлага решения и за най-претенциозните проекти. Акрилонитрил-бутадиен-стиренът (ABS) е термопласт използван за производството на леки и твърди продукти. Благодарение на подсиления чрез UV технология повърхностен лак от синтетични смоли ABS кантовете се отличават с висока износостойчивост и устойчивост на надраскване. Характеризират се още с висока издръжливост, удароустойчивост, хигиеничност и влагоустойчивост. На обратната им страна кантовете са снабдени със слой от универсален свързващ агент, който в комбинация с конвенционалните мебелни лепила

осигурява безупречното им прилепване към носещия материал.



Спецификации

Кант	
Тип	ABS кант

Промоционални цени

от 1 м 1,11 лв./м

Нетна цена 1,11 лв./м
Каталожна цена 1,48 лв./м

Отстъпки
R16 Отстъпка 25 %

Търговска единица
1 Ролка 75 м

Период на промоцията
от 02.03.2024 до изчерпване на наличните количества

Всички цени са в лева без ДДС. Промоцията е валидна до %s или до изчерпване на количествата! Възможни са печатни грешки. За повече информация вижте Общите правила и условия.

За повече информация можете да се свържете с нас.

ЙАФ България ЕООД, ул. София 11, 2139 с. Мусачево, Телефон +359 725 683 10
info@jaf-bulgaria.com, http://www.jaf-bulgaria.com/



ABS кант Egger Дъб Антър натур H3330 ST36

Страница 61/328

Дебелина 2 mm

Дължина 75 000 mm

Широчина 23 mm

Артикулен №: 24558/3330

За да произведете изящни мебели Ви е необходимо перфектно съгласуване на цвят, дизайн, структура и повърхност на декоративната плоскост и канта. С огромния си избор на кантове, колекцията на EGGER предлага решения и за най-претенциозните проекти. Акрилонитрил-бутадиен-стиренът (ABS) е термопласт използван за производството на леки и твърди продукти. Благодарение на подсиления чрез UV технология повърхностен лак от синтетични смоли ABS кантовете се отличават с висока износостойчивост и устойчивост на надраскване. Характеризират се още с висока издръжливост, удароустойчивост, хигиеничност и влагоустойчивост. На обратната им страна кантовете са снабдени със слой от универсален свързващ агент, който в комбинация с конвенционалните мебелни лепила

осигурява безупречното им прилепване към носещия материал.



Спецификации

Кант	
Тип	ABS кант

Промоционални цени

от 1 м 1,11 лв./м

Нетна цена 1,11 лв./м

Каталожна цена 1,48 лв./м

Отстъпки

R16 Отстъпка 25 %

Търговска единица

1 Ролка 75 м

Период на промоцията

от 02.03.2024 до изчерпване на наличните количества

Всички цени са в лева без ДДС. Промоцията е валидна до %s или до изчерпване на количествата! Възможни са печатни грешки. За повече информация вижте Общите правила и условия.

За повече информация можете да се свържете с нас.

ЙАФ България ЕООД, ул. София 11, 2139 с. Мусачево, Телефон +359 725 683 10
info@jaf-bulgaria.com, http://www.jaf-bulgaria.com/



ABS кант Egger Каменно сиво U201 ST19

Страница 62/328

Дебелина 2 mm

Дължина 75 000 mm

Широчина 23 mm

Артикулен №: 24564/0201

За да произведете изящни мебели Ви е необходимо перфектно съгласуване на цвят, дизайн, структура и повърхност на декоративната плоскост и канта. С огромния си избор на кантове, колекцията на EGGER предлага решения и за най-претенциозните проекти. Акрилонитрил-бутадиен-стиренът (ABS) е термопласт използван за производството на леки и твърди продукти. Благодарение на подсиления чрез UV технология повърхностен лак от синтетични смоли ABS кантовете се отличават с висока износостойчивост и устойчивост на надраскване. Характеризират се още с висока издръжливост, удароустойчивост, хигиеничност и влагоустойчивост. На обратната им страна кантовете са снабдени със слой от универсален свързващ агент, който в комбинация с конвенционалните мебелни лепила

осигурява безупречното им прилепване към носещия материал.

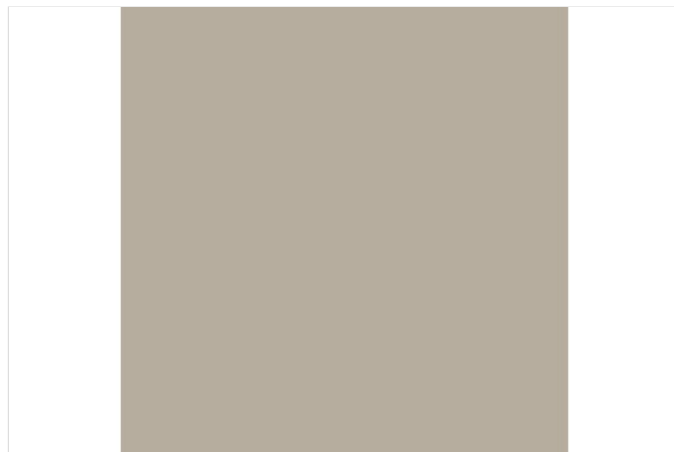

Спецификации

Кант	
Тип	ABS кант

Промоционални цени

от 1 м 0,93 лв./м

Нетна цена 0,93 лв./м
Каталожна цена 1,24 лв./м

Отстъпки
R16 Отстъпка 25 %

Търговска единица
1 Ролка 75 м

Период на промоцията
от 02.03.2024 до изчерпване на наличните количества

Всички цени са в лева без ДДС. Промоцията е валидна до %s или до изчерпване на количествата! Възможни са печатни грешки. За повече информация вижте Общите правила и условия.

За повече информация можете да се свържете с нас.

ЙАФ България ЕООД, ул. София 11, 2139 с. Мусачево, Телефон +359 725 683 10
info@jaf-bulgaria.com, http://www.jaf-bulgaria.com/



ABS кант Egger Графит U961 ST19

Страница 63/328

Дебелина 2 mm

Дължина 75 000 mm

Широчина 23 mm

Артикулен №: 24564/0961

За да произведете изящни мебели Ви е необходимо перфектно съгласуване на цвят, дизайн, структура и повърхност на декоративната плоскост и канта. С огромния си избор на кантове, колекцията на EGGER предлага решения и за най-претенциозните проекти. Акрилонитрил-бутадиен-стиренът (ABS) е термопласт използван за производството на леки и твърди продукти. Благодарение на подсиления чрез UV технология повърхностен лак от синтетични смоли ABS кантовете се отличават с висока износостойчивост и устойчивост на надраскване. Характеризират се още с висока издръжливост, удароустойчивост, хигиеничност и влагоустойчивост. На обратната им страна кантовете са снабдени със слой от универсален свързващ агент, който в комбинация с конвенционалните мебелни лепила

осигурява безупречното им прилепване към носещия материал.

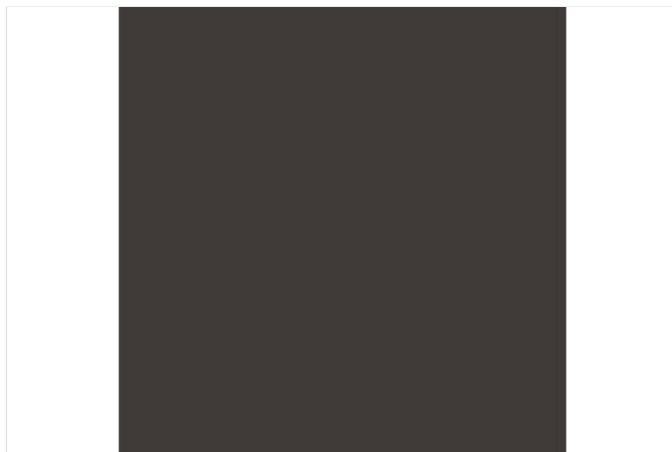

Спецификации

Кант	
Тип	ABS кант

Промоционални цени

от 1 м 0,93 лв./м

Нетна цена 0,93 лв./м

Каталожна цена 1,24 лв./м

Отстъпки

R16 Отстъпка 25 %

Търговска единица

1 Ролка 75 м

Период на промоцията

от 02.03.2024 до изчерпване на наличните количества

Всички цени са в лева без ДДС. Промоцията е валидна до %s или до изчерпване на количествата! Възможни са печатни грешки. За повече информация вижте Общите правила и условия.

За повече информация можете да се свържете с нас.

ЙАФ България ЕООД, ул. София 11, 2139 с. Мусачево, Телефон +359 725 683 10
info@jaf-bulgaria.com, http://www.jaf-bulgaria.com/



ABS кант Egger Мрамор Карара бял F204 ST9

Страница 64/328

Дебелина **0,8 mm**

Дължина **75 000 mm**

Широчина **23 mm**

Артикулен №: **24565/0204**

За да произведете изящни мебели Ви е необходимо перфектно съгласуване на цвят, дизайн, структура и повърхност на декоративната плоскост и канта. С огромния си избор на кантове, колекцията на EGGER предлага решения и за най-претенциозните проекти. Акрилонитрил-бутадиен-стиренът (ABS) е термопласт използван за производството на леки и твърди продукти. Благодарение на подсиления чрез UV технология повърхностен лак от синтетични смоли ABS кантовете се отличават с висока износостойчивост и устойчивост на надраскване. Характеризират се още с висока издръжливост, удароустойчивост, хигиеничност и влагоустойчивост. На обратната им страна кантовете са снабдени със слой от универсален свързващ агент, който в комбинация с конвенционалните мебелни лепила

осигурява безупречното им прилепване към носещия материал.

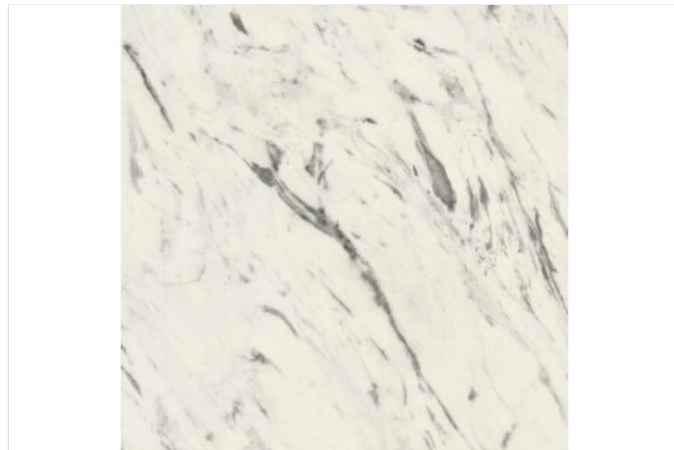

Спецификации

Кант	
Тип	ABS кант

Промоционални цени

от 1 м

0,86 лв./м

Нетна цена

0,86 лв./м

Каталожна цена

1,15 лв./м

Отстъпки

R16

Отстъпка 25,22 %

Търговска единица

1 Ролка

75 м

Период на промоцията

от 02.03.2024 до изчерпване на наличните количества

Всички цени са в лева без ДДС. Промоцията е валидна до %s или до изчерпване на количествата! Възможни са печатни грешки. За повече информация вижте Общите правила и условия.

За повече информация можете да се свържете с нас.

ЙАФ България ЕООД, ул. София 11, 2139 с. Мусачево, Телефон +359 725 683 10
info@jaf-bulgaria.com, http://www.jaf-bulgaria.com/



ABS кант Egger Хромикс бял F637 ST16

Страница 65/328

Дебелина **0,8 mm**

Дължина **75 000 mm**

Широчина **23 mm**

Артикулен №: **24565/0637**

За да произведете изящни мебели Ви е необходимо перфектно съгласуване на цвят, дизайн, структура и повърхност на декоративната плоскост и канта. С огромния си избор на кантове, колекцията на EGGER предлага решения и за най-претенциозните проекти. Акрилонитрил-бутадиен-стиренът (ABS) е термопласт използван за производството на леки и твърди продукти. Благодарение на подсиления чрез UV технология повърхностен лак от синтетични смоли ABS кантовете се отличават с висока износостойчивост и устойчивост на надраскване. Характеризират се още с висока издръжливост, удароустойчивост, хигиеничност и влагоустойчивост. На обратната им страна кантовете са снабдени със слой от универсален свързващ агент, който в комбинация с конвенционалните мебелни лепила

осигурява безупречното им прилепване към носещия материал.



Спецификации

Кант	
Тип	ABS кант

Промоционални цени

от 1 м **0,86 лв./м**

Нетна цена 0,86 лв./м
Каталожна цена 1,15 лв./м

Отстъпки

R16 Отстъпка 25,22 %

Търговска единица

1 Ролка 75 м

Период на промоцията

от 02.03.2024 до изчерпване на наличните количества

Всички цени са в лева без ДДС. Промоцията е валидна до %s или до изчерпване на количествата! Възможни са печатни грешки. За повече информация вижте Общите правила и условия.

За повече информация можете да се свържете с нас.

ЙАФ България ЕООД, ул. София 11, 2139 с. Мусачево, Телефон +359 725 683 10
info@jaf-bulgaria.com, http://www.jaf-bulgaria.com/



ABS кант Egger Хромикс бронзов F642 ST16

Страница 66/328

Дебелина **0,8 mm**

Дължина **75 000 mm**

Широчина **23 mm**

Артикулен №: **24565/0642**

За да произведете изящни мебели Ви е необходимо перфектно съгласуване на цвят, дизайн, структура и повърхност на декоративната плоскост и канта. С огромния си избор на кантове, колекцията на EGGER предлага решения и за най-претенциозните проекти. Акрилонитрил-бутадиен-стиренът (ABS) е термопласт използван за производството на леки и твърди продукти. Благодарение на подсиления чрез UV технология повърхностен лак от синтетични смоли ABS кантовете се отличават с висока износостойчивост и устойчивост на надраскване. Характеризират се още с висока издръжливост, удароустойчивост, хигиеничност и влагоустойчивост. На обратната им страна кантовете са снабдени със слой от универсален свързващ агент, който в комбинация с конвенционалните мебелни лепила

осигурява безупречното им прилепване към носещия материал.



Спецификации

Кант	
Тип	ABS кант

Промоционални цени

от 1 м **0,86 лв./м**

Нетна цена 0,86 лв./м
Каталожна цена 1,15 лв./м

Отстъпки
R16 Отстъпка 25,22 %

Търговска единица
1 Ролка 75 м

Период на промоцията
от 02.03.2024 до изчерпване на наличните количества

Всички цени са в лева без ДДС. Промоцията е валидна до %s или до изчерпване на количествата! Възможни са печатни грешки. За повече информация вижте Общите правила и условия.

[За повече информация можете да се свържете с нас.](#)

ЙАФ България ЕООД, ул. София 11, 2139 с. Мусачево, Телефон +359 725 683 10
info@jaf-bulgaria.com, <http://www.jaf-bulgaria.com/>



ABS кант Egger Мрамор Леванто бял F812 ST9

Страница 67/328

Дебелина **0,8 mm**

Дължина **75 000 mm**

Широчина **23 mm**

Артикулен №: **24565/0812**

За да произведете изящни мебели Ви е необходимо перфектно съгласуване на цвят, дизайн, структура и повърхност на декоративната плоскост и канта. С огромния си избор на кантове, колекцията на EGGER предлага решения и за най-претенциозните проекти. Акрилонитрил-бутадиен-стиренът (ABS) е термопласт използван за производството на леки и твърди продукти. Благодарение на подсиления чрез UV технология повърхностен лак от синтетични смоли ABS кантовете се отличават с висока износостойчивост и устойчивост на надраскване. Характеризират се още с висока издръжливост, удароустойчивост, хигиеничност и влагоустойчивост. На обратната им страна кантовете са снабдени със слой от универсален свързващ агент, който в комбинация с конвенционалните мебелни лепила

осигурява безупречното им прилепване към носещия материал.

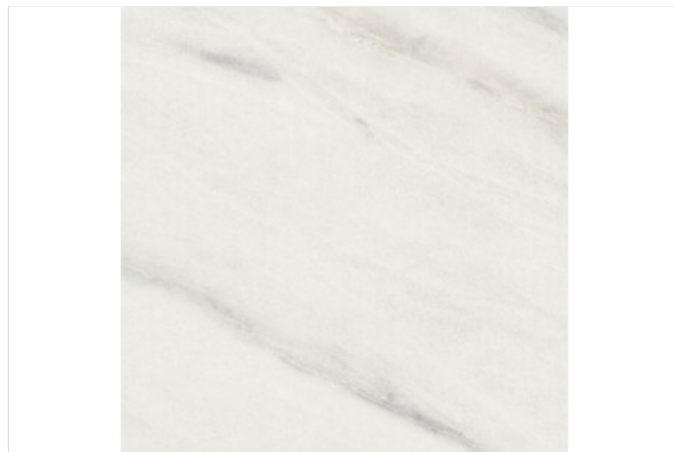

Спецификации

Кант	
Тип	ABS кант

Промоционални цени

от 1 м **0,86 лв./м**

Нетна цена 0,86 лв./м
Каталожна цена 1,15 лв./м

Отстъпки

R16 Отстъпка 25,22 %

Търговска единица

1 Ролка 75 м

Период на промоцията

от 02.03.2024 до изчерпване на наличните количества

Всички цени са в лева без ДДС. Промоцията е валидна до %s или до изчерпване на количествата! Възможни са печатни грешки. За повече информация вижте Общите правила и условия.

За повече информация можете да се свържете с нас.

ЙАФ България ЕООД, ул. София 11, 2139 с. Мусачево, Телефон +359 725 683 10
info@jaf-bulgaria.com, http://www.jaf-bulgaria.com/



ABS кант Egger Акация Робиния Брансън естествено
кафява H1251 ST19

Страница 68/328

Дебелина 0,8 mm

Дължина 75 000 mm

Широчина 23 mm

Артикулен №: 24565/1251

За да произведете изящни мебели Ви е необходимо перфектно съгласуване на цвят, дизайн, структура и повърхност на декоративната плоскост и канта. С огромния си избор на кантове, колекцията на EGGER предлага решения и за най-претенциозните проекти. Акрилонитрил-бутадиен-стиренът (ABS) е термопласт използван за производството на леки и твърди продукти. Благодарение на подсиления чрез UV технология повърхностен лак от синтетични смоли ABS кантовете се отличават с висока износоустойчивост и устойчивост на надраскване. Характеризират се още с висока издръжливост, удароустойчивост, хигиеничност и влагоустойчивост. На обратната им страна кантовете са снабдени със слой от универсален свързващ агент, който в комбинация с конвенционалните мебелни лепила

осигурява безупречното им прилепване към носещия материал.



Спецификации

Кант	
Тип	ABS кант

Промоционални цени

от 1 м

0,86 лв./м

Нетна цена

0,86 лв./м

Каталожна цена

1,15 лв./м

Отстъпки

R16

Отстъпка 25,22 %

Търговска единица

1 Ролка

75 м

Период на промоцията

от 02.03.2024 до изчерпване на наличните количества

Всички цени са в лева без ДДС. Промоцията е валидна до %s или до изчерпване на количествата! Възможни са печатни грешки. За повече информация вижте Общите правила и условия.

За повече информация можете да се свържете с нас.

ЙАФ България ЕООД, ул. София 11, 2139 с. Мусачево, Телефон +359 725 683 10
info@jaf-bulgaria.com, <http://www.jaf-bulgaria.com/>



ABS кант Egger Акация Брансън трюфел H1253 ST19

Страница 69/328

Дебелина **0,8 mm**

Дължина **75 000 mm**

Широчина **23 mm**

Артикулен №: **24565/1253**

За да произведете изящни мебели Ви е необходимо перфектно съгласуване на цвят, дизайн, структура и повърхност на декоративната плоскост и канта. С огромния си избор на кантове, колекцията на EGGER предлага решения и за най-претенциозните проекти. Акрилонитрил-бутадиен-стиренът (ABS) е термопласт използван за производството на леки и твърди продукти. Благодарение на подсиления чрез UV технология повърхностен лак от синтетични смоли ABS кантовете се отличават с висока износостойчивост и устойчивост на надраскване. Характеризират се още с висока издръжливост, удароустойчивост, хигиеничност и влагоустойчивост. На обратната им страна кантовете са снабдени със слой от универсален свързващ агент, който в комбинация с конвенционалните мебелни лепила

осигурява безупречното им прилепване към носещия материал.

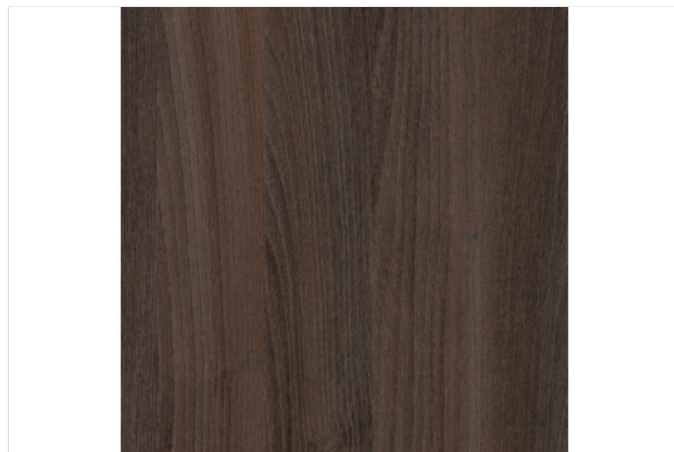

Спецификации

Кант	
Тип	ABS кант

Промоционални цени

от 1 м **0,86 лв./м**

Нетна цена 0,86 лв./м
Каталожна цена 1,15 лв./м

Отстъпки

R16 Отстъпка 25,22 %

Търговска единица

1 Ролка 75 м

Период на промоцията

от 02.03.2024 до изчерпване на наличните количества

Всички цени са в лева без ДДС. Промоцията е валидна до %s или до изчерпване на количествата! Възможни са печатни грешки. За повече информация вижте Общите правила и условия.

За повече информация можете да се свържете с нас.

ЙАФ България ЕООД, ул. София 11, 2139 с. Мусачево, Телефон +359 725 683 10
info@jaf-bulgaria.com, http://www.jaf-bulgaria.com/



ABS кант Egger Дъб Шерман сив H1345 ST32

Страница 70/328

Дебелина **0,8 mm**

Дължина **75 000 mm**

Широчина **23 mm**

Артикулен №: **24565/1345**

За да произведете изящни мебели Ви е необходимо перфектно съгласуване на цвят, дизайн, структура и повърхност на декоративната плоскост и канта. С огромния си избор на кантове, колекцията на EGGER предлага решения и за най-претенциозните проекти. Акрилонитрил-бутадиен-стиренът (ABS) е термопласт използван за производството на леки и твърди продукти. Благодарение на подсиления чрез UV технология повърхностен лак от синтетични смоли ABS кантовете се отличават с висока износостойчивост и устойчивост на надраскване. Характеризират се още с висока издръжливост, удароустойчивост, хигиеничност и влагоустойчивост. На обратната им страна кантовете са снабдени със слой от универсален свързващ агент, който в комбинация с конвенционалните мебелни лепила

осигурява безупречното им прилепване към носещия материал.



Спецификации

Кант	
Тип	ABS кант

Промоционални цени

от 1 м **0,86 лв./м**

Нетна цена 0,86 лв./м
Каталожна цена 1,15 лв./м

Отстъпки

R16 Отстъпка 25,22 %

Търговска единица

1 Ролка 75 м

Период на промоцията

от 02.03.2024 до изчерпване на наличните количества

Всички цени са в лева без ДДС. Промоцията е валидна до %s или до изчерпване на количествата! Възможни са печатни грешки. За повече информация вижте Общите правила и условия.

[За повече информация можете да се свържете с нас.](#)

ЙАФ България ЕООД, ул. София 11, 2139 с. Мусачево, Телефон +359 725 683 10
info@jaf-bulgaria.com, <http://www.jaf-bulgaria.com/>



ABS кант Egger Дъб Халифакс черен лак H3178 ST37

Страница 71/328

Дебелина **0,8 mm**

Дължина **75 000 mm**

Широчина **23 mm**

Артикулен №: **24565/3178**

За да произведете изящни мебели Ви е необходимо перфектно съгласуване на цвят, дизайн, структура и повърхност на декоративната плоскост и канта. С огромния си избор на кантове, колекцията на EGGER предлага решения и за най-претенциозните проекти. Акрилонитрил-бутадиен-стиренът (ABS) е термопласт използван за производството на леки и твърди продукти. Благодарение на подсиления чрез UV технология повърхностен лак от синтетични смоли ABS кантовете се отличават с висока износостойчивост и устойчивост на надраскване. Характеризират се още с висока издръжливост, удароустойчивост, хигиеничност и влагоустойчивост. На обратната им страна кантовете са снабдени със слой от универсален свързващ агент, който в комбинация с конвенционалните мебелни лепила

осигурява безупречното им прилепване към носещия материал.



Спецификации

Кант	
Тип	ABS кант

Промоционални цени

от 1 м **0,86 лв./м**

Нетна цена 0,86 лв./м
Каталожна цена 1,15 лв./м

Отстъпки

R16 Отстъпка 25,22 %

Търговска единица

1 Ролка 75 м

Период на промоцията

от 02.03.2024 до изчерпване на наличните количества

Всички цени са в лева без ДДС. Промоцията е валидна до %s или до изчерпване на количествата! Възможни са печатни грешки. За повече информация вижте Общите правила и условия.

За повече информация можете да се свържете с нас.

ЙАФ България ЕООД, ул. София 11, 2139 с. Мусачево, Телефон +359 725 683 10
info@jaf-bulgaria.com, http://www.jaf-bulgaria.com/



ABS кант Egger Файнлайн металик кафяв H3192 ST19

Страница 72/328

Дебелина **0,8 mm**

Дължина **75 000 mm**

Широчина **23 mm**

Артикулен №: **24565/3192**

За да произведете изящни мебели Ви е необходимо перфектно съгласуване на цвят, дизайн, структура и повърхност на декоративната плоскост и канта. С огромния си избор на кантове, колекцията на EGGER предлага решения и за най-претенциозните проекти. Акрилонитрил-бутадиен-стиренът (ABS) е термопласт използван за производството на леки и твърди продукти. Благодарение на подсиления чрез UV технология повърхностен лак от синтетични смоли ABS кантовете се отличават с висока износостойчивост и устойчивост на надраскване. Характеризират се още с висока издръжливост, удароустойчивост, хигиеничност и влагоустойчивост. На обратната им страна кантовете са снабдени със слой от универсален свързващ агент, който в комбинация с конвенционалните мебелни лепила

осигурява безупречното им прилепване към носещия материал.



Спецификации

Кант	
Тип	ABS кант

Промоционални цени

от 1 м **0,86 лв./м**

Нетна цена 0,86 лв./м
Каталожна цена 1,15 лв./м

Отстъпки
R16 Отстъпка 25,22 %

Търговска единица
1 Ролка 75 м

Период на промоцията
от 02.03.2024 до изчерпване на наличните количества

Всички цени са в лева без ДДС. Промоцията е валидна до %s или до изчерпване на количествата! Възможни са печатни грешки. За повече информация вижте Общите правила и условия.

За повече информация можете да се свържете с нас.

ЙАФ България ЕООД, ул. София 11, 2139 с. Мусачево, Телефон +359 725 683 10
info@jaf-bulgaria.com, http://www.jaf-bulgaria.com/



ABS кант Egger Каменно сиво U201 ST19

Страница 73/328

Дебелина **0,8 mm**

Дължина **75 000 mm**

Широчина **23 mm**

Артикулен №: **24566/0201**

За да произведете изящни мебели Ви е необходимо перфектно съгласуване на цвят, дизайн, структура и повърхност на декоративната плоскост и канта. С огромния си избор на кантове, колекцията на EGGER предлага решения и за най-претенциозните проекти. Акрилонитрил-бутадиен-стиренът (ABS) е термопласт използван за производството на леки и твърди продукти. Благодарение на подсиления чрез UV технология повърхностен лак от синтетични смоли ABS кантовете се отличават с висока износостойчивост и устойчивост на надраскване. Характеризират се още с висока издръжливост, удароустойчивост, хигиеничност и влагоустойчивост. На обратната им страна кантовете са снабдени със слой от универсален свързващ агент, който в комбинация с конвенционалните мебелни лепила

осигурява безупречното им прилепване към носещия материал.



Спецификации

Кант	
Тип	ABS кант

Промоционални цени

от 1 м **0,64 лв./м**

Нетна цена 0,64 лв./м
Каталожна цена 0,86 лв./м

Отстъпки

R16 Отстъпка 25,58 %

Търговска единица

1 Ролка 75 м

Период на промоцията

от 02.03.2024 до изчерпване на наличните количества

Всички цени са в лева без ДДС. Промоцията е валидна до %s или до изчерпване на количествата! Възможни са печатни грешки. За повече информация вижте Общите правила и условия.

[За повече информация можете да се свържете с нас.](#)

ЙАФ България ЕООД, ул. София 11, 2139 с. Мусачево, Телефон +359 725 683 10
info@jaf-bulgaria.com, http://www.jaf-bulgaria.com/



ABS кант Egger Майско зелено U600 ST9

Страница 74/328

Дебелина **0,8 mm**

Дължина **75 000 mm**

Широчина **23 mm**

Артикулен №: **24566/0600**

За да произведете изящни мебели Ви е необходимо перфектно съгласуване на цвят, дизайн, структура и повърхност на декоративната плоскост и канта. С огромния си избор на кантове, колекцията на EGGER предлага решения и за най-претенциозните проекти. Акрилонитрил-бутадиен-стиренът (ABS) е термопласт използван за производството на леки и твърди продукти. Благодарение на подсиления чрез UV технология повърхностен лак от синтетични смоли ABS кантовете се отличават с висока износостойчивост и устойчивост на надраскване. Характеризират се още с висока издръжливост, удароустойчивост, хигиеничност и влагоустойчивост. На обратната им страна кантовете са снабдени със слой от универсален свързващ агент, който в комбинация с конвенционалните мебелни лепила

осигурява безупречното им прилепване към носещия материал.



Спецификации

Кант	
Тип	ABS кант

Промоционални цени

от 1 м

0,64 лв./м

Нетна цена

0,64 лв./м

Каталожна цена

0,86 лв./м

Отстъпки

R16

Отстъпка 25,58 %

Търговска единица

1 Ролка

75 м

Период на промоцията

от 02.03.2024 до изчерпване на наличните количества

Всички цени са в лева без ДДС. Промоцията е валидна до %s или до изчерпване на количествата! Възможни са печатни грешки. За повече информация вижте Общите правила и условия.

[За повече информация можете да се свържете с нас.](#)

ЙАФ България ЕООД, ул. София 11, 2139 с. Мусачево, Телефон +359 725 683 10
info@jaf-bulgaria.com, <http://www.jaf-bulgaria.com/>



ABS кант Egger Пиетра Гриджа черно F206 PG

Страница 75/328

Дебелина 1 mm

Дължина 75 000 mm

Широчина 23 mm

Артикулен №: 24719/0206

За да произведете изящни мебели Ви е необходимо перфектно съгласуване на цвят, дизайн, структура и повърхност на декоративната плоскост и канта. С огромния си избор на кантове, колекцията на EGGER предлага решения и за най-претенциозните проекти. Акрилонитрил-бутадиен-стиренът (ABS) е термопласт използван за производството на леки и твърди продукти. Благодарение на подсиления чрез UV технология повърхностен лак от синтетични смоли ABS кантовете се отличават с висока износостойчивост и устойчивост на надраскване. Характеризират се още с висока издръжливост, удароустойчивост, хигиеничност и влагоустойчивост. На обратната им страна кантовете са снабдени със слой от универсален свързващ агент, който в комбинация с конвенционалните мебелни лепила

осигурява безупречното им прилепване към носещия материал.

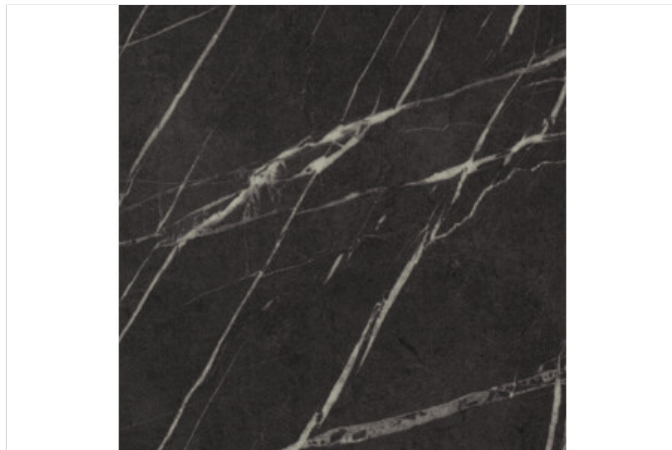

Спецификации

Кант	
Тип	ABS кант

Промоционални цени

от 1 м 1,54 лв./м

Нетна цена 1,54 лв./м
Каталожна цена 2,06 лв./м

Отстъпки

R16 Отстъпка 25,24 %

Търговска единица

1 Ролка 75 м

Период на промоцията

от 02.03.2024 до изчерпване на наличните количества

Всички цени са в лева без ДДС. Промоцията е валидна до %s или до изчерпване на количествата! Възможни са печатни грешки. За повече информация вижте Общите правила и условия.

За повече информация можете да се свържете с нас.

ЙАФ България ЕООД, ул. София 11, 2139 с. Мусачево, Телефон +359 725 683 10
info@jaf-bulgaria.com, http://www.jaf-bulgaria.com/



ABS кант Egger Мрамор Леванто бял F812 PG

Страница 76/328

Дебелина 1 mm

Дължина 75 000 mm

Широчина 23 mm

Артикулен №: 24719/0812

За да произведете изящни мебели Ви е необходимо перфектно съгласуване на цвят, дизайн, структура и повърхност на декоративната плоскост и канта. С огромния си избор на кантове, колекцията на EGGER предлага решения и за най-претенциозните проекти. Акрилонитрил-бутадиен-стиренът (ABS) е термопласт използван за производството на леки и твърди продукти. Благодарение на подсиления чрез UV технология повърхностен лак от синтетични смоли ABS кантовете се отличават с висока износостойчивост и устойчивост на надраскване. Характеризират се още с висока издръжливост, удароустойчивост, хигиеничност и влагоустойчивост. На обратната им страна кантовете са снабдени със слой от универсален свързващ агент, който в комбинация с конвенционалните мебелни лепила

осигурява безупречното им прилепване към носещия материал.

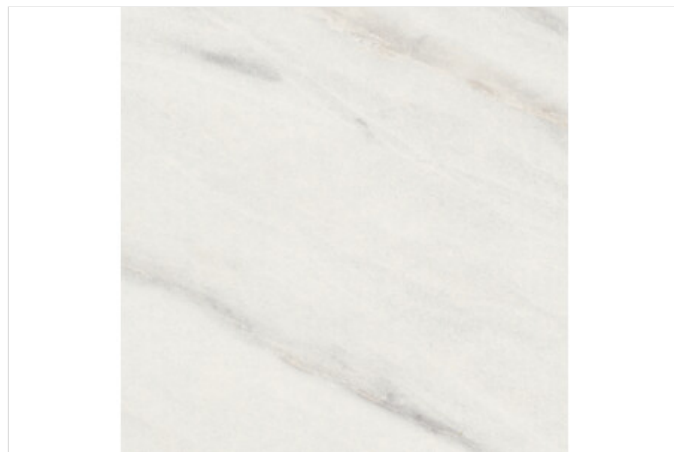

Спецификации

Кант	
Тип	ABS кант

Промоционални цени

от 1 м 1,54 лв./м

Нетна цена 1,54 лв./м
Каталожна цена 2,06 лв./м

Отстъпки
R16 Отстъпка 25,24 %

Търговска единица
1 Ролка 75 м

Период на промоцията
от 02.03.2024 до изчерпване на наличните количества

Всички цени са в лева без ДДС. Промоцията е валидна до %s или до изчерпване на количествата! Възможни са печатни грешки. За повече информация вижте Общите правила и условия.

За повече информация можете да се свържете с нас.

ЙАФ България ЕООД, ул. София 11, 2139 с. Мусачево, Телефон +359 725 683 10
info@jaf-bulgaria.com, http://www.jaf-bulgaria.com/



ABS кант EGGER W908 SM Базово бяло

Страница 77/328

Дебелина 2 mm

Дължина 75 000 mm

Широчина 23 mm

Артикулен №: 24720/0908

За да произведете изящни мебели Ви е необходимо перфектно съгласуване на цвят, дизайн, структура и повърхност на декоративната плоскост и канта. С огромния си избор на кантове, колекцията на EGGER предлага решения и за най-претенциозните проекти. Акрилонитрил-бутадиен-стиренът (ABS) е термопласт използван за производството на леки и твърди продукти. Благодарение на подсиления чрез UV технология повърхностен лак от синтетични смоли ABS кантовете се отличават с висока износостойчивост и устойчивост на надраскване. Характеризират се още с висока издръжливост, удароустойчивост, хигиеничност и влагоустойчивост. На обратната им страна кантовете са снабдени със слой от универсален свързващ агент, който в комбинация с конвенционалните мебелни лепила

осигурява безупречното им прилепване към носещия материал.

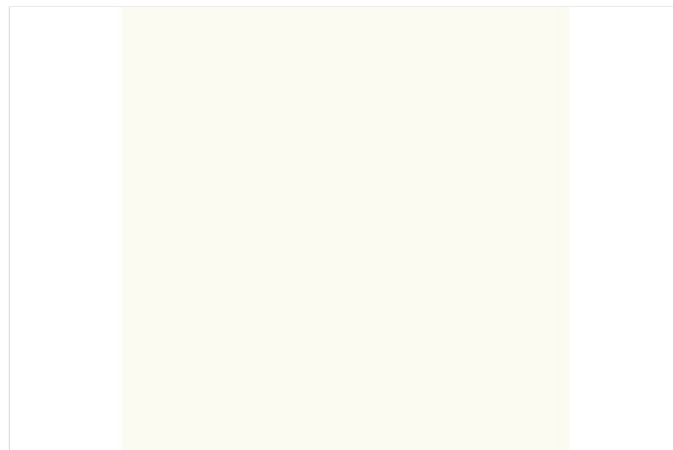

Спецификации

Кант	
Тип	ABS кант

Промоционални цени

от 1 м 0,90 лв./м

Нетна цена 0,90 лв./м

Каталожна цена 1,20 лв./м

Отстъпки

R16 Отстъпка 25 %

Търговска единица

1 Ролка 75 м

Период на промоцията

от 02.03.2024 до изчерпване на наличните количества

Всички цени са в лева без ДДС. Промоцията е валидна до %s или до изчерпване на количествата! Възможни са печатни грешки. За повече информация вижте Общите правила и условия.

За повече информация можете да се свържете с нас.

ЙАФ България ЕООД, ул. София 11, 2139 с. Мусачево, Телефон +359 725 683 10
info@jaf-bulgaria.com, http://www.jaf-bulgaria.com/



ABS Кант EGGER U131 ST9 Цитрус

Страница 78/328

Дебелина 2 mm

Дължина 75 000 mm

Широчина 23 mm

Артикулен №: 24721/0131

За да произведете изящни мебели Ви е необходимо перфектно съгласуване на цвят, дизайн, структура и повърхност на декоративната плоскост и канта. С огромния си избор на кантове, колекцията на EGGER предлага решения и за най-претенциозните проекти. Акрилонитрил-бутадиен-стиренът (ABS) е термопласт използван за производството на леки и твърди продукти. Благодарение на подсиления чрез UV технология повърхностен лак от синтетични смоли ABS кантовете се отличават с висока износостойчивост и устойчивост на надраскване. Характеризират се още с висока издръжливост, удароустойчивост, хигиеничност и влагоустойчивост. На обратната им страна кантовете са снабдени със слой от универсален свързващ агент, който в комбинация с конвенционалните мебелни лепила

осигурява безупречното им прилепване към носещия материал.



Спецификации

Кант	
Тип	ABS кант

Промоционални цени

от 1 м 0,93 лв./м

Нетна цена 0,93 лв./м

Каталожна цена 1,24 лв./м

Отстъпки

R16 Отстъпка 25 %

Търговска единица

1 Ролка 75 м

Период на промоцията

от 02.03.2024 до изчерпване на наличните количества

Всички цени са в лева без ДДС. Промоцията е валидна до %s или до изчерпване на количествата! Възможни са печатни грешки. За повече информация вижте Общите правила и условия.

За повече информация можете да се свържете с нас.

ЙАФ България ЕООД, ул. София 11, 2139 с. Мусачево, Телефон +359 725 683 10
info@jaf-bulgaria.com, http://www.jaf-bulgaria.com/



ABS Кант EGGER U200 ST9 Бежово

Страница 79/328

Дебелина 2 mm

Дължина 75 000 mm

Широчина 23 mm

Артикулен №: 24721/0200

За да произведете изящни мебели Ви е необходимо перфектно съгласуване на цвят, дизайн, структура и повърхност на декоративната плоскост и канта. С огромния си избор на кантове, колекцията на EGGER предлага решения и за най-претенциозните проекти. Акрилонитрил-бутадиен-стиренът (ABS) е термопласт използван за производството на леки и твърди продукти. Благодарение на подсиления чрез UV технология повърхностен лак от синтетични смоли ABS кантовете се отличават с висока износостойчивост и устойчивост на надраскване. Характеризират се още с висока издръжливост, удароустойчивост, хигиеничност и влагоустойчивост. На обратната им страна кантовете са снабдени със слой от универсален свързващ агент, който в комбинация с конвенционалните мебелни лепила

осигурява безупречното им прилепване към носещия материал.



Спецификации

Кант	
Тип	ABS кант

Промоционални цени

от 1 м 0,93 лв./м

Нетна цена 0,93 лв./м

Каталожна цена 1,24 лв./м

Отстъпки

R16 Отстъпка 25 %

Търговска единица

1 Ролка 75 м

Период на промоцията

от 02.03.2024 до изчерпване на наличните количества

Всички цени са в лева без ДДС. Промоцията е валидна до %s или до изчерпване на количествата! Възможни са печатни грешки. За повече информация вижте Общите правила и условия.

За повече информация можете да се свържете с нас.

ЙАФ България ЕООД, ул. София 11, 2139 с. Мусачево, Телефон +359 725 683 10
info@jaf-bulgaria.com, http://www.jaf-bulgaria.com/



ABS Кант EGGER U337 ST9 Маджента

Страница 80/328

Дебелина 2 mm

Дължина 75 000 mm

Широчина 23 mm

Артикулен №: 24721/0337

За да произведате изящни мебели Ви е необходимо перфектно съгласуване на цвят, дизайн, структура и повърхност на декоративната плоскост и канта. С огромния си избор на кантове, колекцията на EGGER предлага решения и за най-претенциозните проекти. Акрилонитрил-бутадиен-стиренът (ABS) е термопласт използван за производството на леки и твърди продукти. Благодарение на подсиления чрез UV технология повърхностен лак от синтетични смоли ABS кантовете се отличават с висока износостойчивост и устойчивост на надраскване. Характеризират се още с висока издръжливост, удароустойчивост, хигиеничност и влагоустойчивост. На обратната им страна кантовете са снабдени със слой от универсален свързващ агент, който в комбинация с конвенционалните мебелни лепила

осигурява безупречното им прилепване към носещия материал.



Спецификации

Кант	
Тип	ABS кант

Промоционални цени

от 1 м 0,93 лв./м

Нетна цена 0,93 лв./м

Каталожна цена 1,24 лв./м

Отстъпки

R16 Отстъпка 25 %

Търговска единица

1 Ролка 75 м

Период на промоцията

от 02.03.2024 до изчерпване на наличните количества

Всички цени са в лева без ДДС. Промоцията е валидна до %s или до изчерпване на количествата! Възможни са печатни грешки. За повече информация вижте Общите правила и условия.

За повече информация можете да се свържете с нас.

ЙАФ България ЕООД, ул. София 11, 2139 с. Мусачево, Телефон +359 725 683 10
info@jaf-bulgaria.com, http://www.jaf-bulgaria.com/



ABS Кант EGGER U363 ST9 Фламинго

Страница 81/328

Дебелина 2 mm

Дължина 75 000 mm

Широчина 23 mm

Артикулен №: 24721/0363

За да произведете изящни мебели Ви е необходимо перфектно съгласуване на цвят, дизайн, структура и повърхност на декоративната плоскост и канта. С огромния си избор на кантове, колекцията на EGGER предлага решения и за най-претенциозните проекти. Акрилонитрил-бутадиен-стиренът (ABS) е термопласт използван за производството на леки и твърди продукти. Благодарение на подсиления чрез UV технология повърхностен лак от синтетични смоли ABS кантовете се отличават с висока износостойчивост и устойчивост на надраскване. Характеризират се още с висока издръжливост, удароустойчивост, хигиеничност и влагоустойчивост. На обратната им страна кантовете са снабдени със слой от универсален свързващ агент, който в комбинация с конвенционалните мебелни лепила

осигурява безупречното им прилепване към носещия материал.



Спецификации

Кант	
Тип	ABS кант

Промоционални цени

от 1 м 0,93 лв./м

Нетна цена 0,93 лв./м
Каталожна цена 1,24 лв./м

Отстъпки
R16 Отстъпка 25 %

Търговска единица
1 Ролка 75 м

Период на промоцията
от 02.03.2024 до изчерпване на наличните количества

Всички цени са в лева без ДДС. Промоцията е валидна до %s или до изчерпване на количествата! Възможни са печатни грешки. За повече информация вижте Общите правила и условия.

За повече информация можете да се свържете с нас.

ЙАФ България ЕООД, ул. София 11, 2139 с. Мусачево, Телефон +359 725 683 10
info@jaf-bulgaria.com, http://www.jaf-bulgaria.com/



ABS Кант EGGER U626 ST9 Киви

Страница 82/328

Дебелина 2 mm

Дължина 75 000 mm

Широчина 23 mm

Артикулен №: 24721/0626

За да произведете изящни мебели Ви е необходимо перфектно съгласуване на цвят, дизайн, структура и повърхност на декоративната плоскост и канта. С огромния си избор на кантове, колекцията на EGGER предлага решения и за най-претенциозните проекти. Акрилонитрил-бутадиен-стиренът (ABS) е термопласт използван за производството на леки и твърди продукти. Благодарение на подсиления чрез UV технология повърхностен лак от синтетични смоли ABS кантовете се отличават с висока износостойчивост и устойчивост на надраскване. Характеризират се още с висока издръжливост, удароустойчивост, хигиеничност и влагоустойчивост. На обратната им страна кантовете са снабдени със слой от универсален свързващ агент, който в комбинация с конвенционалните мебелни лепила

осигурява безупречното им прилепване към носещия материал.



Спецификации

Кант	
Тип	ABS кант

Промоционални цени

от 1 м 0,93 лв./м

Нетна цена 0,93 лв./м
Каталожна цена 1,24 лв./м

Отстъпки
R16 Отстъпка 25 %

Търговска единица
1 Ролка 75 м

Период на промоцията
от 02.03.2024 до изчерпване на наличните количества

Всички цени са в лева без ДДС. Промоцията е валидна до %s или до изчерпване на количествата! Възможни са печатни грешки. За повече информация вижте Общите правила и условия.

За повече информация можете да се свържете с нас.

ЙАФ България ЕООД, ул. София 11, 2139 с. Мусачево, Телефон +359 725 683 10
info@jaf-bulgaria.com, http://www.jaf-bulgaria.com/



ABS кант EGGER W908 ST2 Базово бяло

Страница 83/328

Дебелина 2 mm

Дължина 75 000 mm

Широчина 23 mm

Артикулен №: 24721/0908

За да произведете изящни мебели Ви е необходимо перфектно съгласуване на цвят, дизайн, структура и повърхност на декоративната плоскост и канта. С огромния си избор на кантове, колекцията на EGGER предлага решения и за най-претенциозните проекти. Акрилонитрил-бутадиен-стиренът (ABS) е термопласт използван за производството на леки и твърди продукти. Благодарение на подсиления чрез UV технология повърхностен лак от синтетични смоли ABS кантовете се отличават с висока износостойчивост и устойчивост на надраскване. Характеризират се още с висока издръжливост, удароустойчивост, хигиеничност и влагоустойчивост. На обратната им страна кантовете са снабдени със слой от универсален свързващ агент, който в комбинация с конвенционалните мебелни лепила

осигурява безупречното им прилепване към носещия материал.

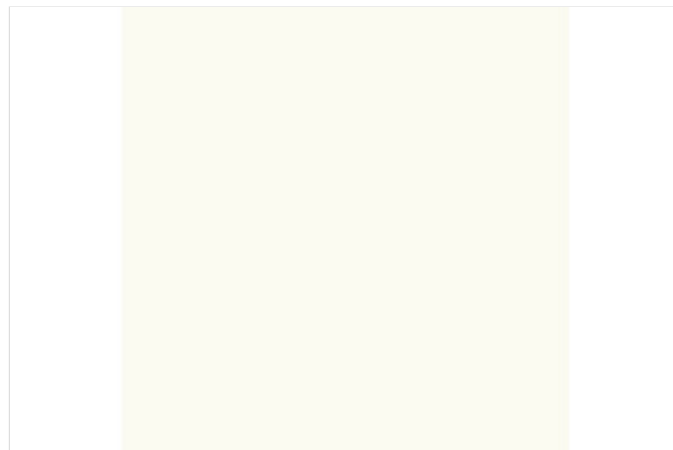

Спецификации

Кант	
Тип	ABS кант

Промоционални цени

от 1 м 0,90 лв./м

Нетна цена 0,90 лв./м

Каталожна цена 1,20 лв./м

Отстъпки

R16 Отстъпка 25 %

Търговска единица

1 Ролка 75 м

Период на промоцията

от 02.03.2024 до изчерпване на наличните количества

Всички цени са в лева без ДДС. Промоцията е валидна до %s или до изчерпване на количествата! Възможни са печатни грешки. За повече информация вижте Общите правила и условия.

За повече информация можете да се свържете с нас.

ЙАФ България ЕООД, ул. София 11, 2139 с. Мусачево, Телефон +359 725 683 10
info@jaf-bulgaria.com, http://www.jaf-bulgaria.com/



ABS Кант EGGER U961 ST2 Графит

Страница 84/328

Дебелина 2 mm

Дължина 75 000 mm

Широчина 23 mm

Артикулен №: 24721/0961

За да произведате изящни мебели Ви е необходимо перфектно съгласуване на цвят, дизайн, структура и повърхност на декоративната плоскост и канта. С огромния си избор на кантове, колекцията на EGGER предлага решения и за най-претенциозните проекти. Акрилонитрил-бутадиен-стиренът (ABS) е термопласт използван за производството на леки и твърди продукти. Благодарение на подсиления чрез UV технология повърхностен лак от синтетични смоли ABS кантовете се отличават с висока износостойчивост и устойчивост на надраскване. Характеризират се още с висока издръжливост, удароустойчивост, хигиеничност и влагоустойчивост. На обратната им страна кантовете са снабдени със слой от универсален свързващ агент, който в комбинация с конвенционалните мебелни лепила

осигурява безупречното им прилепване към носещия материал.



Спецификации

Кант	
Тип	ABS кант

Промоционални цени

от 1 м 0,93 лв./м

Нетна цена 0,93 лв./м
Каталожна цена 1,24 лв./м

Отстъпки
R16 Отстъпка 25 %

Търговска единица
1 Ролка 75 м

Период на промоцията
от 02.03.2024 до изчерпване на наличните количества

Всички цени са в лева без ДДС. Промоцията е валидна до %s или до изчерпване на количествата! Възможни са печатни грешки. За повече информация вижте Общите правила и условия.

За повече информация можете да се свържете с нас.

ЙАФ България ЕООД, ул. София 11, 2139 с. Мусачево, Телефон +359 725 683 10
info@jaf-bulgaria.com, http://www.jaf-bulgaria.com/



ABS кант EGGER W980 ST2 Платинено бяло

Страница 85/328

Дебелина 2 mm

Дължина 75 000 mm

Широчина 23 mm

Артикулен №: 24721/0980

За да произведете изящни мебели Ви е необходимо перфектно съгласуване на цвят, дизайн, структура и повърхност на декоративната плоскост и канта. С огромния си избор на кантове, колекцията на EGGER предлага решения и за най-претенциозните проекти. Акрилонитрил-бутадиен-стиренът (ABS) е термопласт използван за производството на леки и твърди продукти. Благодарение на подсиления чрез UV технология повърхностен лак от синтетични смоли ABS кантовете се отличават с висока износостойчивост и устойчивост на надраскване. Характеризират се още с висока издръжливост, удароустойчивост, хигиеничност и влагоустойчивост. На обратната им страна кантовете са снабдени със слой от универсален свързващ агент, който в комбинация с конвенционалните мебелни лепила

осигурява безупречното им прилепване към носещия материал.

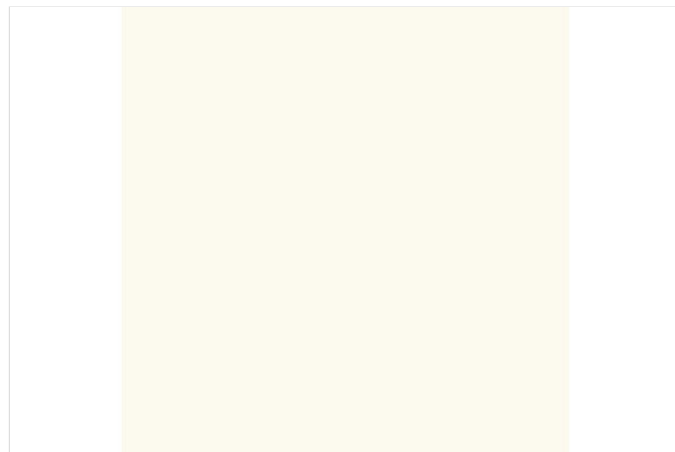

Спецификации

Кант	
Тип	ABS кант

Промоционални цени

от 1 м 0,90 лв./м

Нетна цена 0,90 лв./м
Каталожна цена 1,20 лв./м

Отстъпки
R16 Отстъпка 25 %

Търговска единица
1 Ролка 75 м

Период на промоцията
от 02.03.2024 до изчерпване на наличните количества

Всички цени са в лева без ДДС. Промоцията е валидна до %s или до изчерпване на количествата! Възможни са печатни грешки. За повече информация вижте Общите правила и условия.

За повече информация можете да се свържете с нас.

ЙАФ България ЕООД, ул. София 11, 2139 с. Мусачево, Телефон +359 725 683 10
info@jaf-bulgaria.com, http://www.jaf-bulgaria.com/



ABS Кант EGGER F501 ST2 Титан

Страница 86/328

Дебелина 2 mm

Дължина 75 000 mm

Широчина 23 mm

Артикулен №: 24722/0501

За да произведете изящни мебели Ви е необходимо перфектно съгласуване на цвят, дизайн, структура и повърхност на декоративната плоскост и канта. С огромния си избор на кантове, колекцията на EGGER предлага решения и за най-претенциозните проекти. Акрилонитрил-бутадиен-стиренът (ABS) е термопласт използван за производството на леки и твърди продукти. Благодарение на подсиления чрез UV технология повърхностен лак от синтетични смоли ABS кантовете се отличават с висока износостойчивост и устойчивост на надраскване. Характеризират се още с висока издръжливост, удароустойчивост, хигиеничност и влагоустойчивост. На обратната им страна кантовете са снабдени със слой от универсален свързващ агент, който в комбинация с конвенционалните мебелни лепила

осигурява безупречното им прилепване към носещия материал.

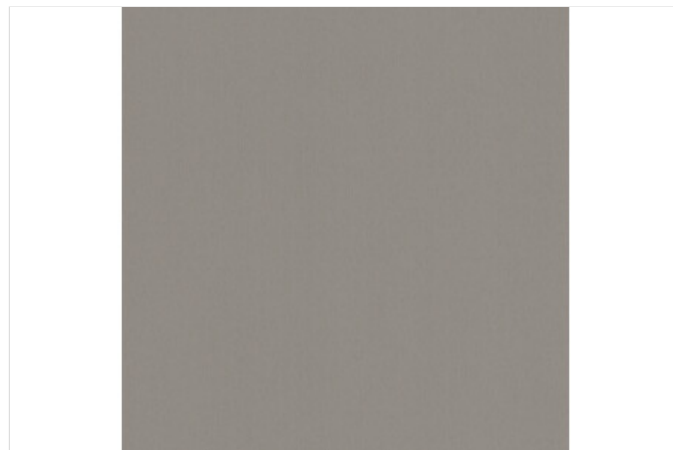

Спецификации

Кант	
Тип	ABS кант

Промоционални цени

от 1 м 1,11 лв./м

Нетна цена 1,11 лв./м

Каталожна цена 1,48 лв./м

Отстъпки

R16 Отстъпка 25 %

Търговска единица

1 Ролка 75 м

Период на промоцията

от 02.03.2024 до изчерпване на наличните количества

Всички цени са в лева без ДДС. Промоцията е валидна до %s или до изчерпване на количествата! Възможни са печатни грешки. За повече информация вижте Общите правила и условия.

За повече информация можете да се свържете с нас.

ЙАФ България ЕООД, ул. София 11, 2139 с. Мусачево, Телефон +359 725 683 10
info@jaf-bulgaria.com, http://www.jaf-bulgaria.com/



ABS Кант EGGER F509 ST2 Алуминий

Страница 87/328

Дебелина 2 mm

Дължина 75 000 mm

Широчина 23 mm

Артикулен №: 24722/0509

За да произведете изящни мебели Ви е необходимо перфектно съгласуване на цвят, дизайн, структура и повърхност на декоративната плоскост и канта. С огромния си избор на кантове, колекцията на EGGER предлага решения и за най-претенциозните проекти. Акрилонитрил-бутадиен-стиренът (ABS) е термопласт използван за производството на леки и твърди продукти. Благодарение на подсиления чрез UV технология повърхностен лак от синтетични смоли ABS кантовете се отличават с висока износостойчивост и устойчивост на надраскване. Характеризират се още с висока издръжливост, удароустойчивост, хигиеничност и влагоустойчивост. На обратната им страна кантовете са снабдени със слой от универсален свързващ агент, който в комбинация с конвенционалните мебелни лепила

осигурява безупречното им прилепване към носещия материал.



Спецификации

Кант	
Тип	ABS кант

Промоционални цени

от 1 м 1,11 лв./м

Нетна цена 1,11 лв./м

Каталожна цена 1,48 лв./м

Отстъпки

R16 Отстъпка 25 %

Търговска единица

1 Ролка 75 м

Период на промоцията

от 02.03.2024 до изчерпване на наличните количества

Всички цени са в лева без ДДС. Промоцията е валидна до %s или до изчерпване на количествата! Възможни са печатни грешки. За повече информация вижте Общите правила и условия.

За повече информация можете да се свържете с нас.

ЙАФ България ЕООД, ул. София 11, 2139 с. Мусачево, Телефон +359 725 683 10
info@jaf-bulgaria.com, http://www.jaf-bulgaria.com/



ABS Кант EGGER H1115 ST12 Баменда сиво-бежова

Страница 88/328

Дебелина 2 mm

Дължина 75 000 mm

Широчина 23 mm

Артикулен №: 24722/1115

За да произведете изящни мебели Ви е необходимо перфектно съгласуване на цвят, дизайн, структура и повърхност на декоративната плоскост и канта. С огромния си избор на кантове, колекцията на EGGER предлага решения и за най-претенциозните проекти. Акрилонитрил-бутадиен-стиренът (ABS) е термопласт използван за производството на леки и твърди продукти. Благодарение на подсиления чрез UV технология повърхностен лак от синтетични смоли ABS кантовете се отличават с висока износостойчивост и устойчивост на надраскване. Характеризират се още с висока издръжливост, удароустойчивост, хигиеничност и влагоустойчивост. На обратната им страна кантовете са снабдени със слой от универсален свързващ агент, който в комбинация с конвенционалните мебелни лепила

осигурява безупречното им прилепване към носещия материал.



Спецификации

Кант	
Тип	ABS кант

Промоционални цени

от 1 м 1,11 лв./м

Нетна цена 1,11 лв./м

Каталожна цена 1,48 лв./м

Отстъпки

R16 Отстъпка 25 %

Търговска единица

1 Ролка 75 м

Период на промоцията

от 02.03.2024 до изчерпване на наличните количества

Всички цени са в лева без ДДС. Промоцията е валидна до %s или до изчерпване на количествата! Възможни са печатни грешки. За повече информация вижте Общите правила и условия.

За повече информация можете да се свържете с нас.

ЙАФ България ЕООД, ул. София 11, 2139 с. Мусачево, Телефон +359 725 683 10
info@jaf-bulgaria.com, http://www.jaf-bulgaria.com/



ABS Кант EGGER H1122 ST22 Бяло дърво

Страница 89/328

Дебелина 2 mm

Дължина 75 000 mm

Широчина 23 mm

Артикулен №: 24722/1122

За да произведате изящни мебели Ви е необходимо перфектно съгласуване на цвят, дизайн, структура и повърхност на декоративната плоскост и канта. С огромния си избор на кантове, колекцията на EGGER предлага решения и за най-претенциозните проекти. Акрилонитрил-бутадиен-стиренът (ABS) е термопласт използван за производството на леки и твърди продукти. Благодарение на подсиления чрез UV технология повърхностен лак от синтетични смоли ABS кантовете се отличават с висока износостойчивост и устойчивост на надраскване. Характеризират се още с висока издръжливост, удароустойчивост, хигиеничност и влагоустойчивост. На обратната им страна кантовете са снабдени със слой от универсален свързващ агент, който в комбинация с конвенционалните мебелни лепила

осигурява безупречното им прилепване към носещия материал.



Спецификации

Кант	
Тип	ABS кант

Промоционални цени

от 1 м 1,11 лв./м

Нетна цена 1,11 лв./м

Каталожна цена 1,48 лв./м

Отстъпки

R16 Отстъпка 25 %

Търговска единица

1 Ролка 75 м

Период на промоцията

от 02.03.2024 до изчерпване на наличните количества

Всички цени са в лева без ДДС. Промоцията е валидна до %s или до изчерпване на количествата! Възможни са печатни грешки. За повече информация вижте Общите правила и условия.

За повече информация можете да се свържете с нас.

ЙАФ България ЕООД, ул. София 11, 2139 с. Мусачево, Телефон +359 725 683 10
info@jaf-bulgaria.com, http://www.jaf-bulgaria.com/



ABS Кант EGGER H1123 ST22 Графитено дърво

Страница 90/328

Дебелина 2 mm

Дължина 75 000 mm

Широчина 23 mm

Артикулен №: 24722/1123

За да произведете изящни мебели Ви е необходимо перфектно съгласуване на цвят, дизайн, структура и повърхност на декоративната плоскост и канта. С огромния си избор на кантове, колекцията на EGGER предлага решения и за най-претенциозните проекти. Акрилонитрил-бутадиен-стиренът (ABS) е термопласт използван за производството на леки и твърди продукти. Благодарение на подсиления чрез UV технология повърхностен лак от синтетични смоли ABS кантовете се отличават с висока износостойчивост и устойчивост на надраскване. Характеризират се още с висока издръжливост, удароустойчивост, хигиеничност и влагоустойчивост. На обратната им страна кантовете са снабдени със слой от универсален свързващ агент, който в комбинация с конвенционалните мебелни лепила

осигурява безупречното им прилепване към носещия материал.



Спецификации

Кант	
Тип	ABS кант

Промоционални цени

от 1 м 1,11 лв./м

Нетна цена 1,11 лв./м

Каталожна цена 1,48 лв./м

Отстъпки

R16 Отстъпка 25 %

Търговска единица

1 Ролка 75 м

Период на промоцията

от 02.03.2024 до изчерпване на наличните количества

Всички цени са в лева без ДДС. Промоцията е валидна до %s или до изчерпване на количествата! Възможни са печатни грешки. За повече информация вижте Общите правила и условия.

За повече информация можете да се свържете с нас.

ЙАФ България ЕООД, ул. София 11, 2139 с. Мусачево, Телефон +359 725 683 10
info@jaf-bulgaria.com, http://www.jaf-bulgaria.com/



ABS Кант EGGER H1146 ST10 Дъб Бардолино сив

Страница 91/328

Дебелина 2 mm

Дължина 75 000 mm

Широчина 23 mm

Артикулен №: 24722/1146

За да произведете изящни мебели Ви е необходимо перфектно съгласуване на цвят, дизайн, структура и повърхност на декоративната плоскост и канта. С огромния си избор на кантове, колекцията на EGGER предлага решения и за най-претенциозните проекти. Акрилонитрил-бутадиен-стиренът (ABS) е термопласт използван за производството на леки и твърди продукти. Благодарение на подсиления чрез UV технология повърхностен лак от синтетични смоли ABS кантовете се отличават с висока износостойчивост и устойчивост на надраскване. Характеризират се още с висока издръжливост, удароустойчивост, хигиеничност и влагоустойчивост. На обратната им страна кантовете са снабдени със слой от универсален свързващ агент, който в комбинация с конвенционалните мебелни лепила

осигурява безупречното им прилепване към носещия материал.



Спецификации

Кант	
Тип	ABS кант

Промоционални цени

от 1 м 1,11 лв./м

Нетна цена 1,11 лв./м

Каталожна цена 1,48 лв./м

Отстъпки

R16 Отстъпка 25 %

Търговска единица

1 Ролка 75 м

Период на промоцията

от 02.03.2024 до изчерпване на наличните количества

Всички цени са в лева без ДДС. Промоцията е валидна до %s или до изчерпване на количествата! Възможни са печатни грешки. За повече информация вижте Общите правила и условия.

За повече информация можете да се свържете с нас.

ЙАФ България ЕООД, ул. София 11, 2139 с. Мусачево, Телефон +359 725 683 10
info@jaf-bulgaria.com, http://www.jaf-bulgaria.com/



ABS Кант EGGER H1151 ST10 Дъб кафяв автентичен

Страница 92/328

Дебелина 2 mm

Дължина 75 000 mm

Широчина 23 mm

Артикулен №: 24722/1151

За да произведете изящни мебели Ви е необходимо перфектно съгласуване на цвят, дизайн, структура и повърхност на декоративната плоскост и канта. С огромния си избор на кантове, колекцията на EGGER предлага решения и за най-претенциозните проекти. Акрилонитрил-бутадиен-стиренът (ABS) е термопласт използван за производството на леки и твърди продукти. Благодарение на подсиления чрез UV технология повърхностен лак от синтетични смоли ABS кантовете се отличават с висока износостойчивост и устойчивост на надраскване. Характеризират се още с висока издръжливост, удароустойчивост, хигиеничност и влагоустойчивост. На обратната им страна кантовете са снабдени със слой от универсален свързващ агент, който в комбинация с конвенционалните мебелни лепила

осигурява безупречното им прилепване към носещия материал.

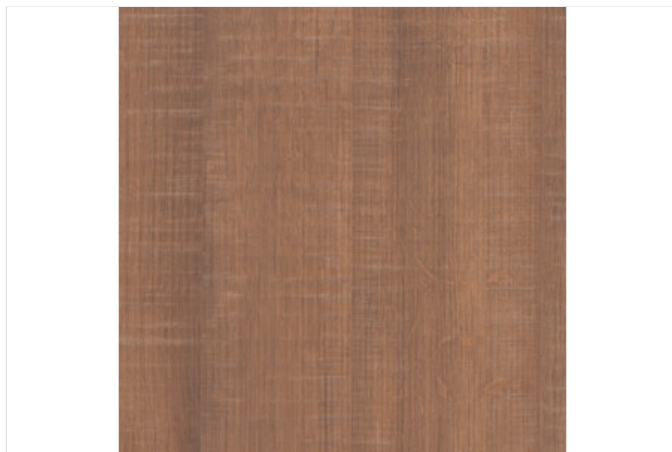

Спецификации

Кант	
Тип	ABS кант

Промоционални цени

от 1 м 1,11 лв./м

Нетна цена 1,11 лв./м

Каталожна цена 1,48 лв./м

Отстъпки

R16 Отстъпка 25 %

Търговска единица

1 Ролка 75 м

Период на промоцията

от 02.03.2024 до изчерпване на наличните количества

Всички цени са в лева без ДДС. Промоцията е валидна до %s или до изчерпване на количествата! Възможни са печатни грешки. За повече информация вижте Общите правила и условия.

За повече информация можете да се свържете с нас.

ЙАФ България ЕООД, ул. София 11, 2139 с. Мусачево, Телефон +359 725 683 10
info@jaf-bulgaria.com, http://www.jaf-bulgaria.com/



ABS Кант EGGER H1334 ST9 Дъб Ферара натур

Страница 93/328

Дебелина 2 mm

Дължина 75 000 mm

Широчина 23 mm

Артикулен №: 24722/1334

За да произведете изящни мебели Ви е необходимо перфектно съгласуване на цвят, дизайн, структура и повърхност на декоративната плоскост и канта. С огромния си избор на кантове, колекцията на EGGER предлага решения и за най-претенциозните проекти. Акрилонитрил-бутадиен-стиренът (ABS) е термопласт използван за производството на леки и твърди продукти. Благодарение на подсиления чрез UV технология повърхностен лак от синтетични смоли ABS кантовете се отличават с висока износостойчивост и устойчивост на надраскване. Характеризират се още с висока издръжливост, удароустойчивост, хигиеничност и влагоустойчивост. На обратната им страна кантовете са снабдени със слой от универсален свързващ агент, който в комбинация с конвенционалните мебелни лепила

осигурява безупречното им прилепване към носещия материал.

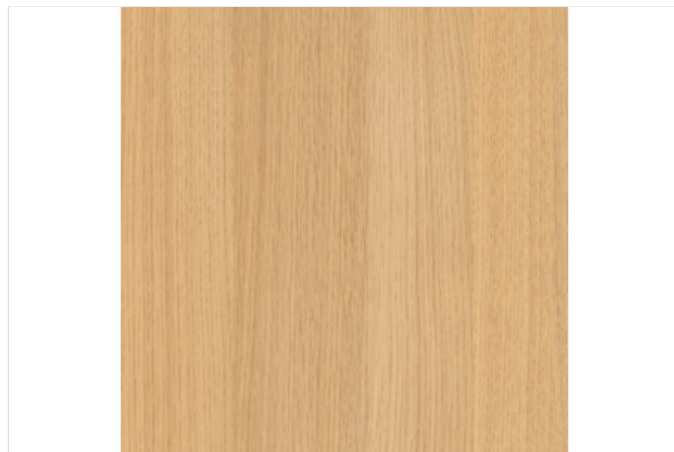

Спецификации

Кант	
Тип	ABS кант

Промоционални цени

от 1 м 1,11 лв./м

Нетна цена 1,11 лв./м

Каталожна цена 1,48 лв./м

Отстъпки

R16 Отстъпка 25 %

Търговска единица

1 Ролка 75 м

Период на промоцията

от 02.03.2024 до изчерпване на наличните количества

Всички цени са в лева без ДДС. Промоцията е валидна до %s или до изчерпване на количествата! Възможни са печатни грешки. За повече информация вижте Общите правила и условия.

За повече информация можете да се свържете с нас.

ЙАФ България ЕООД, ул. София 11, 2139 с. Мусачево, Телефон +359 725 683 10
info@jaf-bulgaria.com, http://www.jaf-bulgaria.com/



ABS Кант EGGER H1387 ST10 Дъб Денвър графит

Страница 94/328

Дебелина 2 mm

Дължина 75 000 mm

Широчина 23 mm

Артикулен №: 24722/1387

За да произведете изящни мебели Ви е необходимо перфектно съгласуване на цвят, дизайн, структура и повърхност на декоративната плоскост и канта. С огромния си избор на кантове, колекцията на EGGER предлага решения и за най-претенциозните проекти. Акрилонитрил-бутадиен-стиренът (ABS) е термопласт използван за производството на леки и твърди продукти. Благодарение на подсиления чрез UV технология повърхностен лак от синтетични смоли ABS кантовете се отличават с висока износостойчивост и устойчивост на надраскване. Характеризират се още с висока издръжливост, удароустойчивост, хигиеничност и влагоустойчивост. На обратната им страна кантовете са снабдени със слой от универсален свързващ агент, който в комбинация с конвенционалните мебелни лепила

осигурява безупречното им прилепване към носещия материал.

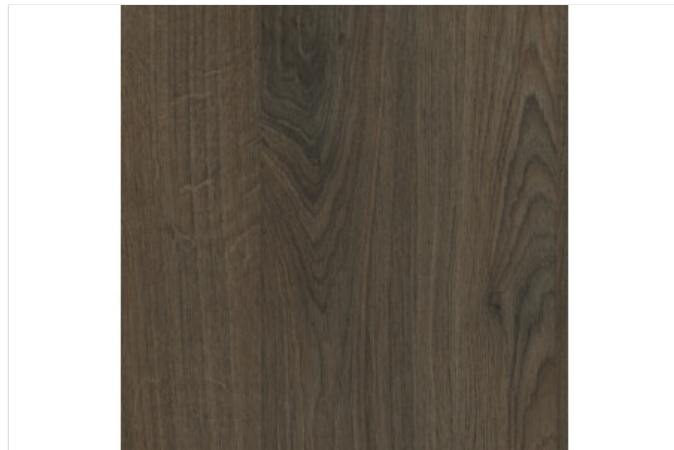

Спецификации

Кант	
Тип	ABS кант

Промоционални цени

от 1 м 1,11 лв./м

Нетна цена 1,11 лв./м
Каталожна цена 1,48 лв./м

Отстъпки
R16 Отстъпка 25 %

Търговска единица
1 Ролка 75 м

Период на промоцията
от 02.03.2024 до изчерпване на наличните количества

Всички цени са в лева без ДДС. Промоцията е валидна до %s или до изчерпване на количествата! Възможни са печатни грешки. За повече информация вижте Общите правила и условия.

За повече информация можете да се свържете с нас.

ЙАФ България ЕООД, ул. София 11, 2139 с. Мусачево, Телефон +359 725 683 10
info@jaf-bulgaria.com, http://www.jaf-bulgaria.com/



ABS Кант EGGER H1424 ST22 Уудлайн крийм

Страница 95/328

Дебелина 2 mm

Дължина 75 000 mm

Широчина 23 mm

Артикулен №: 24722/1424

За да произведете изящни мебели Ви е необходимо перфектно съгласуване на цвят, дизайн, структура и повърхност на декоративната плоскост и канта. С огромния си избор на кантове, колекцията на EGGER предлага решения и за най-претенциозните проекти. Акрилонитрил-бутадиен-стиренът (ABS) е термопласт използван за производството на леки и твърди продукти. Благодарение на подсиления чрез UV технология повърхностен лак от синтетични смоли ABS кантовете се отличават с висока износостойчивост и устойчивост на надраскване. Характеризират се още с висока издръжливост, удароустойчивост, хигиеничност и влагоустойчивост. На обратната им страна кантовете са снабдени със слой от универсален свързващ агент, който в комбинация с конвенционалните мебелни лепила

осигурява безупречното им прилепване към носещия материал.



Спецификации

Кант	
Тип	ABS кант

Промоционални цени

от 1 м 1,11 лв./м

Нетна цена 1,11 лв./м

Каталожна цена 1,48 лв./м

Отстъпки

R16 Отстъпка 25 %

Търговска единица

1 Ролка 75 м

Период на промоцията

от 02.03.2024 до изчерпване на наличните количества

Всички цени са в лева без ДДС. Промоцията е валидна до %s или до изчерпване на количествата! Възможни са печатни грешки. За повече информация вижте Общите правила и условия.

За повече информация можете да се свържете с нас.

ЙАФ България ЕООД, ул. София 11, 2139 с. Мусачево, Телефон +359 725 683 10
info@jaf-bulgaria.com, http://www.jaf-bulgaria.com/



ABS Кант EGGER H1486 ST36 Бор Джаксън

Страница 96/328

Дебелина 2 mm

Дължина 75 000 mm

Широчина 23 mm

Артикулен №: 24722/1486

За да произведете изящни мебели Ви е необходимо перфектно съгласуване на цвят, дизайн, структура и повърхност на декоративната плоскост и канта. С огромния си избор на кантове, колекцията на EGGER предлага решения и за най-претенциозните проекти. Акрилонитрил-бутадиен-стиренът (ABS) е термопласт използван за производството на леки и твърди продукти. Благодарение на подсиления чрез UV технология повърхностен лак от синтетични смоли ABS кантовете се отличават с висока износостойчивост и устойчивост на надраскване. Характеризират се още с висока издръжливост, удароустойчивост, хигиеничност и влагоустойчивост. На обратната им страна кантовете са снабдени със слой от универсален свързващ агент, който в комбинация с конвенционалните мебелни лепила

осигурява безупречното им прилепване към носещия материал.



Спецификации

Кант	
Тип	ABS кант

Промоционални цени

от 1 м 1,11 лв./м

Нетна цена 1,11 лв./м

Каталожна цена 1,48 лв./м

Отстъпки

R16 Отстъпка 25 %

Търговска единица

1 Ролка 75 м

Период на промоцията

от 02.03.2024 до изчерпване на наличните количества

Всички цени са в лева без ДДС. Промоцията е валидна до %s или до изчерпване на количествата! Възможни са печатни грешки. За повече информация вижте Общите правила и условия.

За повече информация можете да се свържете с нас.

ЙАФ България ЕООД, ул. София 11, 2139 с. Мусачево, Телефон +359 725 683 10
info@jaf-bulgaria.com, http://www.jaf-bulgaria.com/



ABS Кант EGGER H1511 ST15 Бук Бавария

Страница 97/328

Дебелина 2 mm

Дължина 75 000 mm

Широчина 23 mm

Артикулен №: 24722/1511

За да произведете изящни мебели Ви е необходимо перфектно съгласуване на цвят, дизайн, структура и повърхност на декоративната плоскост и канта. С огромния си избор на кантове, колекцията на EGGER предлага решения и за най-претенциозните проекти. Акрилонитрил-бутадиен-стиренът (ABS) е термопласт използван за производството на леки и твърди продукти. Благодарение на подсиления чрез UV технология повърхностен лак от синтетични смоли ABS кантовете се отличават с висока износостойчивост и устойчивост на надраскване. Характеризират се още с висока издръжливост, удароустойчивост, хигиеничност и влагоустойчивост. На обратната им страна кантовете са снабдени със слой от универсален свързващ агент, който в комбинация с конвенционалните мебелни лепила

осигурява безупречното им прилепване към носещия материал.



Спецификации

Кант	
Тип	ABS кант

Промоционални цени

от 1 м 1,11 лв./м

Нетна цена 1,11 лв./м

Каталожна цена 1,48 лв./м

Отстъпки

R16 Отстъпка 25 %

Търговска единица

1 Ролка 75 м

Период на промоцията

от 02.03.2024 до изчерпване на наличните количества

Всички цени са в лева без ДДС. Промоцията е валидна до %s или до изчерпване на количествата! Възможни са печатни грешки. За повече информация вижте Общите правила и условия.

За повече информация можете да се свържете с нас.

ЙАФ България ЕООД, ул. София 11, 2139 с. Мусачево, Телефон +359 725 683 10
info@jaf-bulgaria.com, http://www.jaf-bulgaria.com/



ABS Кант EGGER H1582 ST15 Бук Елмау

Страница 98/328

Дебелина 2 mm

Дължина 75 000 mm

Широчина 23 mm

Артикулен №: 24722/1582

За да произведете изящни мебели Ви е необходимо перфектно съгласуване на цвят, дизайн, структура и повърхност на декоративната плоскост и канта. С огромния си избор на кантове, колекцията на EGGER предлага решения и за най-претенциозните проекти. Акрилонитрил-бутадиен-стиренът (ABS) е термопласт използван за производството на леки и твърди продукти. Благодарение на подсиления чрез UV технология повърхностен лак от синтетични смоли ABS кантовете се отличават с висока износостойчивост и устойчивост на надраскване. Характеризират се още с висока издръжливост, удароустойчивост, хигиеничност и влагоустойчивост. На обратната им страна кантовете са снабдени със слой от универсален свързващ агент, който в комбинация с конвенционалните мебелни лепила

осигурява безупречното им прилепване към носещия материал.



Спецификации

Кант	
Тип	ABS кант

Промоционални цени

от 1 м 1,11 лв./м

Нетна цена 1,11 лв./м

Каталожна цена 1,48 лв./м

Отстъпки

R16 Отстъпка 25 %

Търговска единица

1 Ролка 75 м

Период на промоцията

от 02.03.2024 до изчерпване на наличните количества

Всички цени са в лева без ДДС. Промоцията е валидна до %s или до изчерпване на количествата! Възможни са печатни грешки. За повече информация вижте Общите правила и условия.

За повече информация можете да се свържете с нас.

ЙАФ България ЕООД, ул. София 11, 2139 с. Мусачево, Телефон +359 725 683 10
info@jaf-bulgaria.com, http://www.jaf-bulgaria.com/



ABS Кант EGGER H1615 ST9 Череша Романа

Страница 99/328

Дебелина 2 mm

Дължина 75 000 mm

Широчина 23 mm

Артикулен №: 24722/1615

За да произведете изящни мебели Ви е необходимо перфектно съгласуване на цвят, дизайн, структура и повърхност на декоративната плоскост и канта. С огромния си избор на кантове, колекцията на EGGER предлага решения и за най-претенциозните проекти. Акрилонитрил-бутадиен-стиренът (ABS) е термопласт използван за производството на леки и твърди продукти. Благодарение на подсиления чрез UV технология повърхностен лак от синтетични смоли ABS кантовете се отличават с висока износостойчивост и устойчивост на надраскване. Характеризират се още с висока издръжливост, удароустойчивост, хигиеничност и влагоустойчивост. На обратната им страна кантовете са снабдени със слой от универсален свързващ агент, който в комбинация с конвенционалните мебелни лепила

осигурява безупречното им прилепване към носещия материал.

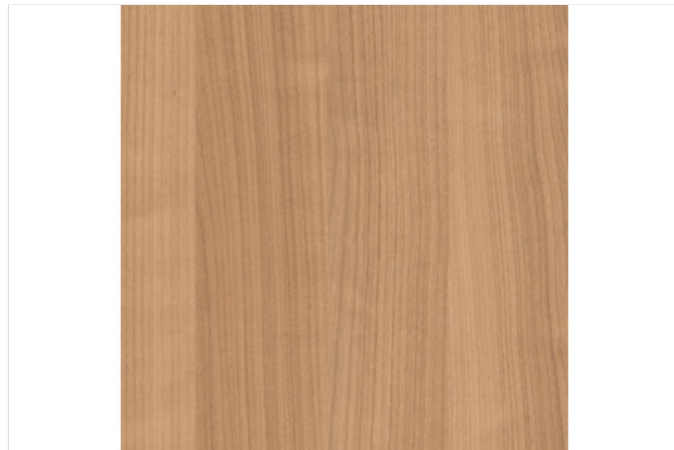

Спецификации

Кант	
Тип	ABS кант

Промоционални цени

от 1 м 1,08 лв./м

Нетна цена 1,08 лв./м

Каталожна цена 1,44 лв./м

Отстъпки

R16 Отстъпка 25 %

Търговска единица

1 Ролка 75 м

Период на промоцията

от 02.03.2024 до изчерпване на наличните количества

Всички цени са в лева без ДДС. Промоцията е валидна до %s или до изчерпване на количествата! Възможни са печатни грешки. За повече информация вижте Общите правила и условия.

За повече информация можете да се свържете с нас.

ЙАФ България ЕООД, ул. София 11, 2139 с. Мусачево, Телефон +359 725 683 10
info@jaf-bulgaria.com, http://www.jaf-bulgaria.com/



ABS Кант EGGER H1709 ST15 Френски орех

Страница 100/328

Дебелина 2 mm

Дължина 75 000 mm

Широчина 23 mm

Артикулен №: 24722/1709

За да произведете изящни мебели Ви е необходимо перфектно съгласуване на цвят, дизайн, структура и повърхност на декоративната плоскост и канта. С огромния си избор на кантове, колекцията на EGGER предлага решения и за най-претенциозните проекти. Акрилонитрил-бутадиен-стиренът (ABS) е термопласт използван за производството на леки и твърди продукти. Благодарение на подсиления чрез UV технология повърхностен лак от синтетични смоли ABS кантовете се отличават с висока износостойчивост и устойчивост на надраскване. Характеризират се още с висока издръжливост, удароустойчивост, хигиеничност и влагоустойчивост. На обратната им страна кантовете са снабдени със слой от универсален свързващ агент, който в комбинация с конвенционалните мебелни лепила

осигурява безупречното им прилепване към носещия материал.



Спецификации

Кант	
Тип	ABS кант

Промоционални цени

от 1 м 1,03 лв./м

Нетна цена 1,03 лв./м

Каталожна цена 1,37 лв./м

Отстъпки

R16 Отстъпка 24,82 %

Търговска единица

1 Кашон 75 м

Период на промоцията

от 02.03.2024 до изчерпване на наличните количества

Всички цени са в лева без ДДС. Промоцията е валидна до %s или до изчерпване на количествата! Възможни са печатни грешки. За повече информация вижте Общите правила и условия.

За повече информация можете да се свържете с нас.

ЙАФ България ЕООД, ул. София 11, 2139 с. Мусачево, Телефон +359 725 683 10
info@jaf-bulgaria.com, http://www.jaf-bulgaria.com/



ABS Кант EGGER H1733 ST9 Бреза Мейнау

Страница 101/328

Дебелина 2 mm

Дължина 75 000 mm

Широчина 23 mm

Артикулен №: 24722/1733

За да произведете изящни мебели Ви е необходимо перфектно съгласуване на цвят, дизайн, структура и повърхност на декоративната плоскост и канта. С огромния си избор на кантове, колекцията на EGGER предлага решения и за най-претенциозните проекти. Акрилонитрил-бутадиен-стиренът (ABS) е термопласт използван за производството на леки и твърди продукти. Благодарение на подсиления чрез UV технология повърхностен лак от синтетични смоли ABS кантовете се отличават с висока износостойчивост и устойчивост на надраскване. Характеризират се още с висока издръжливост, удароустойчивост, хигиеничност и влагоустойчивост. На обратната им страна кантовете са снабдени със слой от универсален свързващ агент, който в комбинация с конвенционалните мебелни лепила

осигурява безупречното им прилепване към носещия материал.



Спецификации

Кант	
Тип	ABS кант

Промоционални цени

от 1 м 1,11 лв./м

Нетна цена 1,11 лв./м

Каталожна цена 1,48 лв./м

Отстъпки

R16 Отстъпка 25 %

Търговска единица

1 Ролка 75 м

Период на промоцията

от 02.03.2024 до изчерпване на наличните количества

Всички цени са в лева без ДДС. Промоцията е валидна до %s или до изчерпване на количествата! Възможни са печатни грешки. За повече информация вижте Общите правила и условия.

За повече информация можете да се свържете с нас.

ЙАФ България ЕООД, ул. София 11, 2139 с. Мусачево, Телефон +359 725 683 10
info@jaf-bulgaria.com, http://www.jaf-bulgaria.com/



ABS Кант EGGER H3058 ST22 Венге Мали

Страница 102/328

Дебелина 2 mm

Дължина 75 000 mm

Широчина 23 mm

Артикулен №: 24722/3058

За да произведете изящни мебели Ви е необходимо перфектно съгласуване на цвят, дизайн, структура и повърхност на декоративната плоскост и канта. С огромния си избор на кантове, колекцията на EGGER предлага решения и за най-претенциозните проекти. Акрилонитрил-бутадиен-стиренът (ABS) е термопласт използван за производството на леки и твърди продукти. Благодарение на подсиления чрез UV технология повърхностен лак от синтетични смоли ABS кантовете се отличават с висока износостойчивост и устойчивост на надраскване. Характеризират се още с висока издръжливост, удароустойчивост, хигиеничност и влагоустойчивост. На обратната им страна кантовете са снабдени със слой от универсален свързващ агент, който в комбинация с конвенционалните мебелни лепила

осигурява безупречното им прилепване към носещия материал.

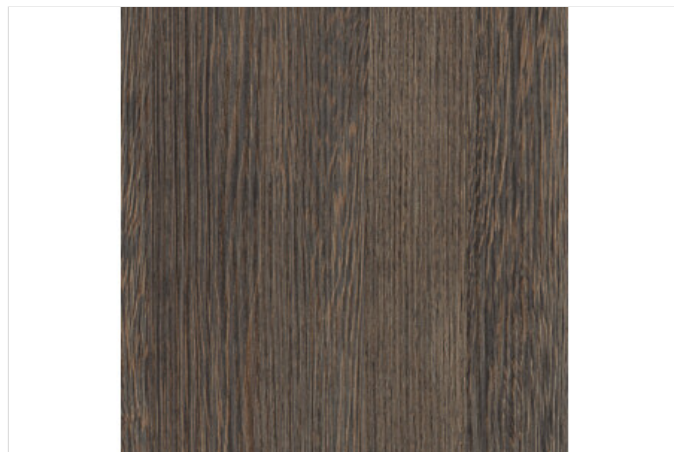

Спецификации

Кант	
Тип	ABS кант

Промоционални цени

от 1 м 1,11 лв./м

Нетна цена 1,11 лв./м

Каталожна цена 1,48 лв./м

Отстъпки

R16 Отстъпка 25 %

Търговска единица

1 Ролка 75 м

Период на промоцията

от 02.03.2024 до изчерпване на наличните количества

Всички цени са в лева без ДДС. Промоцията е валидна до %s или до изчерпване на количествата! Възможни са печатни грешки. За повече информация вижте Общите правила и условия.

За повече информация можете да се свържете с нас.

ЙАФ България ЕООД, ул. София 11, 2139 с. Мусачево, Телефон +359 725 683 10
info@jaf-bulgaria.com, http://www.jaf-bulgaria.com/



ABS Кант EGGER H3090 ST22 Дъб тресавище

Страница 103/328

Дебелина 2 mm

Дължина 75 000 mm

Широчина 23 mm

Артикулен №: 24722/3090

За да произведете изящни мебели Ви е необходимо перфектно съгласуване на цвят, дизайн, структура и повърхност на декоративната плоскост и канта. С огромния си избор на кантове, колекцията на EGGER предлага решения и за най-претенциозните проекти. Акрилонитрил-бутадиен-стиренът (ABS) е термопласт използван за производството на леки и твърди продукти. Благодарение на подсиления чрез UV технология повърхностен лак от синтетични смоли ABS кантовете се отличават с висока износостойчивост и устойчивост на надраскване. Характеризират се още с висока издръжливост, удароустойчивост, хигиеничност и влагоустойчивост. На обратната им страна кантовете са снабдени със слой от универсален свързващ агент, който в комбинация с конвенционалните мебелни лепила

осигурява безупречното им прилепване към носещия материал.



Спецификации

Кант	
Тип	ABS кант

Промоционални цени

от 1 м 1,11 лв./м

Нетна цена 1,11 лв./м
Каталожна цена 1,48 лв./м

Отстъпки
R16 Отстъпка 25 %

Търговска единица
1 Ролка 75 м

Период на промоцията
от 02.03.2024 до изчерпване на наличните количества

Всички цени са в лева без ДДС. Промоцията е валидна до %s или до изчерпване на количествата! Възможни са печатни грешки. За повече информация вижте Общите правила и условия.

За повече информация можете да се свържете с нас.

ЙАФ България ЕООД, ул. София 11, 2139 с. Мусачево, Телефон +359 725 683 10
info@jaf-bulgaria.com, http://www.jaf-bulgaria.com/



ABS Кант EGGER H3326 ST28 Дъб Гладстон СИВ Страница 104/328

Дебелина 2 mm

Дължина 75 000 mm

Широчина 23 mm

Артикулен №: 24722/3326

За да произведете изящни мебели Ви е необходимо перфектно съгласуване на цвят, дизайн, структура и повърхност на декоративната плоскост и канта. С огромния си избор на кантове, колекцията на EGGER предлага решения и за най-претенциозните проекти. Акрилонитрил-бутадиен-стиренът (ABS) е термопласт използван за производството на леки и твърди продукти. Благодарение на подсиления чрез UV технология повърхностен лак от синтетични смоли ABS кантовете се отличават с висока износостойчивост и устойчивост на надраскване. Характеризират се още с висока издръжливост, удароустойчивост, хигиеничност и влагоустойчивост. На обратната им страна кантовете са снабдени със слой от универсален свързващ агент, който в комбинация с конвенционалните мебелни лепила

осигурява безупречното им прилепване към носещия материал.



Спецификации

Кант	
Тип	ABS кант

Промоционални цени

от 1 м 1,11 лв./м

Нетна цена 1,11 лв./м

Каталожна цена 1,48 лв./м

Отстъпки

R16 Отстъпка 25 %

Търговска единица

1 Ролка 75 м

Период на промоцията

от 02.03.2024 до изчерпване на наличните количества

Всички цени са в лева без ДДС. Промоцията е валидна до %s или до изчерпване на количествата! Възможни са печатни грешки. За повече информация вижте Общите правила и условия.

[За повече информация можете да се свържете с нас.](#)

ЙАФ България ЕООД, ул. София 11, 2139 с. Мусачево, Телефон +359 725 683 10
info@jaf-bulgaria.com, http://www.jaf-bulgaria.com/



ABS Кант EGGER H3451 ST22 Флийтууд шампанско

Страница 105/328

Дебелина 2 mm

Дължина 75 000 mm

Широчина 23 mm

Артикулен №: 24722/3451

За да произведете изящни мебели Ви е необходимо перфектно съгласуване на цвят, дизайн, структура и повърхност на декоративната плоскост и канта. С огромния си избор на кантове, колекцията на EGGER предлага решения и за най-претенциозните проекти. Акрилонитрил-бутадиен-стиренът (ABS) е термопласт използван за производството на леки и твърди продукти. Благодарение на подсиления чрез UV технология повърхностен лак от синтетични смоли ABS кантовете се отличават с висока износоустойчивост и устойчивост на надраскване. Характеризират се още с висока издръжливост, удароустойчивост, хигиеничност и влагоустойчивост. На обратната им страна кантовете са снабдени със слой от универсален свързващ агент, който в комбинация с конвенционалните мебелни лепила

осигурява безупречното им прилепване към носещия материал.



Спецификации

Кант	
Тип	ABS кант

Промоционални цени

от 1 м 1,11 лв./м

Нетна цена	1,11 лв./м
Каталожна цена	1,48 лв./м

Отстъпки

R16 Отстъпка 25 %

Търговска единица

1 Кашон 75 м

Период на промоцията

от 02.03.2024 до изчерпване на наличните количества

Всички цени са в лева без ДДС. Промоцията е валидна до %s или до изчерпване на количествата! Възможни са печатни грешки. За повече информация вижте Общите правила и условия.

За повече информация можете да се свържете с нас.

ЙАФ България ЕООД, ул. София 11, 2139 с. Мусачево, Телефон +359 725 683 10
info@jaf-bulgaria.com, http://www.jaf-bulgaria.com/



ABS Кант EGGER H3453 ST22 Флийтууд Сива лава

Страница 106/328

Дебелина 2 mm

Дължина 75 000 mm

Широчина 23 mm

Артикулен №: 24722/3453

За да произведете изящни мебели Ви е необходимо перфектно съгласуване на цвят, дизайн, структура и повърхност на декоративната плоскост и канта. С огромния си избор на кантове, колекцията на EGGER предлага решения и за най-претенциозните проекти. Акрилонитрил-бутадиен-стиренът (ABS) е термопласт използван за производството на леки и твърди продукти. Благодарение на подсиления чрез UV технология повърхностен лак от синтетични смоли ABS кантовете се отличават с висока износостойчивост и устойчивост на надраскване. Характеризират се още с висока издръжливост, удароустойчивост, хигиеничност и влагоустойчивост. На обратната им страна кантовете са снабдени със слой от универсален свързващ агент, който в комбинация с конвенционалните мебелни лепила

осигурява безупречното им прилепване към носещия материал.

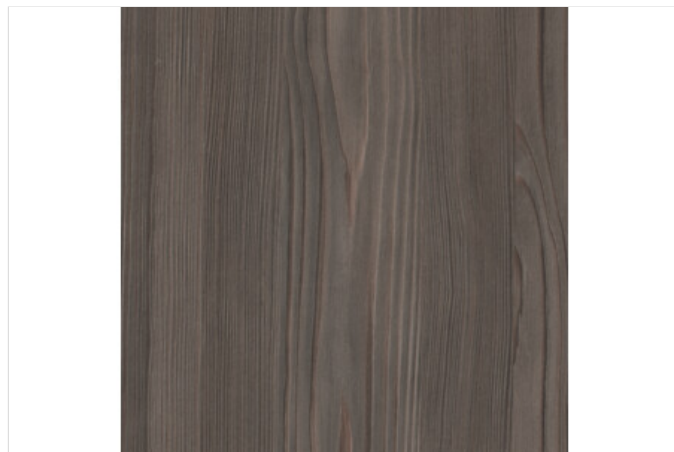

Спецификации

Кант	
Тип	ABS кант

Промоционални цени

от 1 м 1,11 лв./м

Нетна цена 1,11 лв./м

Каталожна цена 1,48 лв./м

Отстъпки

R16 Отстъпка 25 %

Търговска единица

1 Кашон 75 м

Период на промоцията

от 02.03.2024 до изчерпване на наличните количества

Всички цени са в лева без ДДС. Промоцията е валидна до %s или до изчерпване на количествата! Възможни са печатни грешки. За повече информация вижте Общите правила и условия.

За повече информация можете да се свържете с нас.

ЙАФ България ЕООД, ул. София 11, 2139 с. Мусачево, Телефон +359 725 683 10
info@jaf-bulgaria.com, http://www.jaf-bulgaria.com/



ABS Кант EGGER U999 ST2 черно

Страница 107/328

Дебелина 2 mm

Дължина 75 000 mm

Широчина 23 mm

Артикулен №: 24723/0999

За да произведете изящни мебели Ви е необходимо перфектно съгласуване на цвят, дизайн, структура и повърхност на декоративната плоскост и канта. С огромния си избор на кантове, колекцията на EGGER предлага решения и за най-претенциозните проекти. Акрилонитрил-бутадиен-стиренът (ABS) е термопласт използван за производството на леки и твърди продукти. Благодарение на подсиления чрез UV технология повърхностен лак от синтетични смоли ABS кантовете се отличават с висока износостойчивост и устойчивост на надраскване. Характеризират се още с висока издръжливост, удароустойчивост, хигиеничност и влагоустойчивост. На обратната им страна кантовете са снабдени със слой от универсален свързващ агент, който в комбинация с конвенционалните мебелни лепила

осигурява безупречното им прилепване към носещия материал.



Спецификации

Кант	
Тип	ABS кант

Промоционални цени

от 1 м 0,93 лв./м

Нетна цена 0,93 лв./м
Каталожна цена 1,24 лв./м

Отстъпки
R16 Отстъпка 25 %

Търговска единица
1 Ролка 75 м

Период на промоцията
от 02.03.2024 до изчерпване на наличните количества

Всички цени са в лева без ДДС. Промоцията е валидна до %s или до изчерпване на количествата! Възможни са печатни грешки. За повече информация вижте Общите правила и условия.

За повече информация можете да се свържете с нас.

ЙАФ България ЕООД, ул. София 11, 2139 с. Мусачево, Телефон +359 725 683 10
info@jaf-bulgaria.com, http://www.jaf-bulgaria.com/



ABS Кант EGGER H1137 ST12 Дъб Феррара кафяво-черен

Страница 108/328

Дебелина 2 mm

Дължина 75 000 mm

Широчина 23 mm

Артикулен №: 24724/1137

За да произведате изящни мебели Ви е необходимо перфектно съгласуване на цвят, дизайн, структура и повърхност на декоративната плоскост и канта. С огромния си избор на кантове, колекцията на EGGER предлага решения и за най-претенциозните проекти. Акрилонитрил-бутадиен-стиренът (ABS) е термопласт използван за производството на леки и твърди продукти. Благодарение на подсиления чрез UV технология повърхностен лак от синтетични смоли ABS кантовете се отличават с висока износоустойчивост и устойчивост на надраскване. Характеризират се още с висока издръжливост, удароустойчивост, хигиеничност и влагоустойчивост. На обратната им страна кантовете са снабдени със слой от универсален свързващ агент, който в комбинация с конвенционалните мебелни лепила

осигурява безупречното им прилепване към носещия материал.

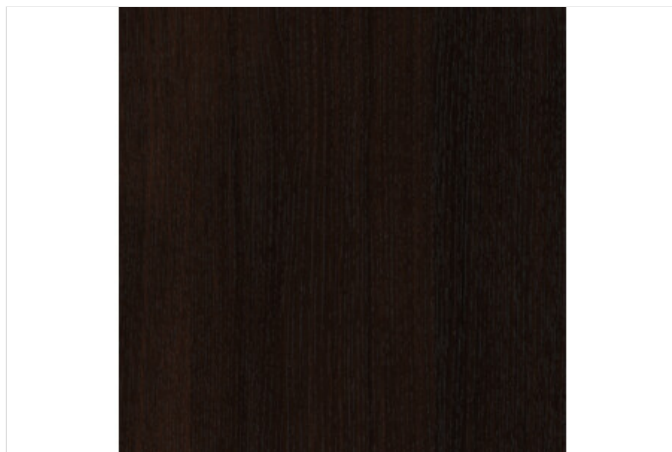

Спецификации

Кант	
Тип	ABS кант

Промоционални цени

от 1 м 1,11 лв./м

Нетна цена	1,11 лв./м
Каталожна цена	1,48 лв./м

Отстъпки

R16 Отстъпка 25 %

Търговска единица

1 Ролка 75 м

Период на промоцията

от 02.03.2024 до изчерпване на наличните количества

Всички цени са в лева без ДДС. Промоцията е валидна до %s или до изчерпване на количествата! Възможни са печатни грешки. За повече информация вижте Общите правила и условия.

За повече информация можете да се свържете с нас.

ЙАФ България ЕООД, ул. София 11, 2139 с. Мусачево, Телефон +359 725 683 10
info@jaf-bulgaria.com, http://www.jaf-bulgaria.com/



ABS Кант EGGER U108 ST9 Ванилия

Страница 109/328

Дебелина 2 mm

Дължина 75 000 mm

Широчина 23 mm

Артикулен №: 24726/0108

За да произведете изящни мебели Ви е необходимо перфектно съгласуване на цвят, дизайн, структура и повърхност на декоративната плоскост и канта. С огромния си избор на кантове, колекцията на EGGER предлага решения и за най-претенциозните проекти. Акрилонитрил-бутадиен-стиренът (ABS) е термопласт използван за производството на леки и твърди продукти. Благодарение на подсиления чрез UV технология повърхностен лак от синтетични смоли ABS кантовете се отличават с висока износостойчивост и устойчивост на надраскване. Характеризират се още с висока издръжливост, удароустойчивост, хигиеничност и влагоустойчивост. На обратната им страна кантовете са снабдени със слой от универсален свързващ агент, който в комбинация с конвенционалните мебелни лепила

осигурява безупречното им прилепване към носещия материал.

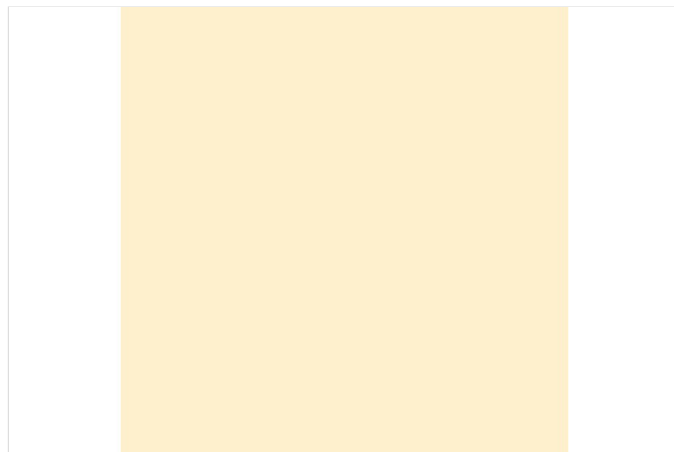

Спецификации

Кант	
Тип	ABS кант

Промоционални цени

от 1 м 0,93 лв./м

Нетна цена 0,93 лв./м

Каталожна цена 1,24 лв./м

Отстъпки

R16 Отстъпка 25 %

Търговска единица

1 Ролка 75 м

Период на промоцията

от 02.03.2024 до изчерпване на наличните количества

Всички цени са в лева без ДДС. Промоцията е валидна до %s или до изчерпване на количествата! Възможни са печатни грешки. За повече информация вижте Общите правила и условия.

За повече информация можете да се свържете с нас.

ЙАФ България ЕООД, ул. София 11, 2139 с. Мусачево, Телефон +359 725 683 10
info@jaf-bulgaria.com, http://www.jaf-bulgaria.com/



ABS Кант EGGER U114 ST9 Жълто

Страница 110/328

Дебелина 2 mm

Дължина 75 000 mm

Широчина 23 mm

Артикулен №: 24726/0114

За да произведете изящни мебели Ви е необходимо перфектно съгласуване на цвят, дизайн, структура и повърхност на декоративната плоскост и канта. С огромния си избор на кантове, колекцията на EGGER предлага решения и за най-претенциозните проекти. Акрилонитрил-бутадиен-стиренът (ABS) е термопласт използван за производството на леки и твърди продукти. Благодарение на подсиления чрез UV технология повърхностен лак от синтетични смоли ABS кантовете се отличават с висока износостойчивост и устойчивост на надраскване. Характеризират се още с висока издръжливост, удароустойчивост, хигиеничност и влагоустойчивост. На обратната им страна кантовете са снабдени със слой от универсален свързващ агент, който в комбинация с конвенционалните мебелни лепила

осигурява безупречното им прилепване към носещия материал.



Спецификации

Кант	
Тип	ABS кант

Промоционални цени

от 1 м 0,93 лв./м

Нетна цена 0,93 лв./м

Каталожна цена 1,24 лв./м

Отстъпки

R16 Отстъпка 25 %

Търговска единица

1 Ролка 75 м

Период на промоцията

от 02.03.2024 до изчерпване на наличните количества

Всички цени са в лева без ДДС. Промоцията е валидна до %s или до изчерпване на количествата! Възможни са печатни грешки. За повече информация вижте Общите правила и условия.

За повече информация можете да се свържете с нас.

ЙАФ България ЕООД, ул. София 11, 2139 с. Мусачево, Телефон +359 725 683 10
info@jaf-bulgaria.com, http://www.jaf-bulgaria.com/



ABS Кант EGGER U323 ST9 Сигнално червено

Страница 111/328

Дебелина 2 mm

Дължина 75 000 mm

Широчина 23 mm

Артикулен №: 24726/0323

За да произведете изящни мебели Ви е необходимо перфектно съгласуване на цвят, дизайн, структура и повърхност на декоративната плоскост и канта. С огромния си избор на кантове, колекцията на EGGER предлага решения и за най-претенциозните проекти. Акрилонитрил-бутадиен-стиренът (ABS) е термопласт използван за производството на леки и твърди продукти. Благодарение на подсиления чрез UV технология повърхностен лак от синтетични смоли ABS кантовете се отличават с висока износостойчивост и устойчивост на надраскване. Характеризират се още с висока издръжливост, удароустойчивост, хигиеничност и влагоустойчивост. На обратната им страна кантовете са снабдени със слой от универсален свързващ агент, който в комбинация с конвенционалните мебелни лепила

осигурява безупречното им прилепване към носещия материал.



Спецификации

Кант	
Тип	ABS кант

Промоционални цени

от 1 м 0,93 лв./м

Нетна цена 0,93 лв./м

Каталожна цена 1,24 лв./м

Отстъпки

R16 Отстъпка 25 %

Търговска единица

1 Ролка 75 м

Период на промоцията

от 02.03.2024 до изчерпване на наличните количества

Всички цени са в лева без ДДС. Промоцията е валидна до %s или до изчерпване на количествата! Възможни са печатни грешки. За повече информация вижте Общите правила и условия.

За повече информация можете да се свържете с нас.

ЙАФ България ЕООД, ул. София 11, 2139 с. Мусачево, Телефон +359 725 683 10
info@jaf-bulgaria.com, http://www.jaf-bulgaria.com/



ABS Кант EGGER U332 ST9 Портокал

Страница 112/328

Дебелина 2 mm

Дължина 75 000 mm

Широчина 23 mm

Артикулен №: 24726/0332

За да произведете изящни мебели Ви е необходимо перфектно съгласуване на цвят, дизайн, структура и повърхност на декоративната плоскост и канта. С огромния си избор на кантове, колекцията на EGGER предлага решения и за най-претенциозните проекти. Акрилонитрил-бутадиен-стиренът (ABS) е термопласт използван за производството на леки и твърди продукти. Благодарение на подсиления чрез UV технология повърхностен лак от синтетични смоли ABS кантовете се отличават с висока износостойчивост и устойчивост на надраскване. Характеризират се още с висока издръжливост, удароустойчивост, хигиеничност и влагоустойчивост. На обратната им страна кантовете са снабдени със слой от универсален свързващ агент, който в комбинация с конвенционалните мебелни лепила

осигурява безупречното им прилепване към носещия материал.



Спецификации

Кант	
Тип	ABS кант

Промоционални цени

от 1 м 0,93 лв./м

Нетна цена 0,93 лв./м

Каталожна цена 1,24 лв./м

Отстъпки

R16 Отстъпка 25 %

Търговска единица

1 Ролка 75 м

Период на промоцията

от 02.03.2024 до изчерпване на наличните количества

Всички цени са в лева без ДДС. Промоцията е валидна до %s или до изчерпване на количествата! Възможни са печатни грешки. За повече информация вижте Общите правила и условия.

За повече информация можете да се свържете с нас.

ЙАФ България ЕООД, ул. София 11, 2139 с. Мусачево, Телефон +359 725 683 10
info@jaf-bulgaria.com, http://www.jaf-bulgaria.com/



ABS Кант EGGER U522 ST9 Хоризонт

Страница 113/328

Дебелина 2 mm

Дължина 75 000 mm

Широчина 23 mm

Артикулен №: 24726/0522

За да произведете изящни мебели Ви е необходимо перфектно съгласуване на цвят, дизайн, структура и повърхност на декоративната плоскост и канта. С огромния си избор на кантове, колекцията на EGGER предлага решения и за най-претенциозните проекти. Акрилонитрил-бутадиен-стиренът (ABS) е термопласт използван за производството на леки и твърди продукти. Благодарение на подсиления чрез UV технология повърхностен лак от синтетични смоли ABS кантовете се отличават с висока износостойчивост и устойчивост на надраскване. Характеризират се още с висока издръжливост, удароустойчивост, хигиеничност и влагоустойчивост. На обратната им страна кантовете са снабдени със слой от универсален свързващ агент, който в комбинация с конвенционалните мебелни лепила

осигурява безупречното им прилепване към носещия материал.

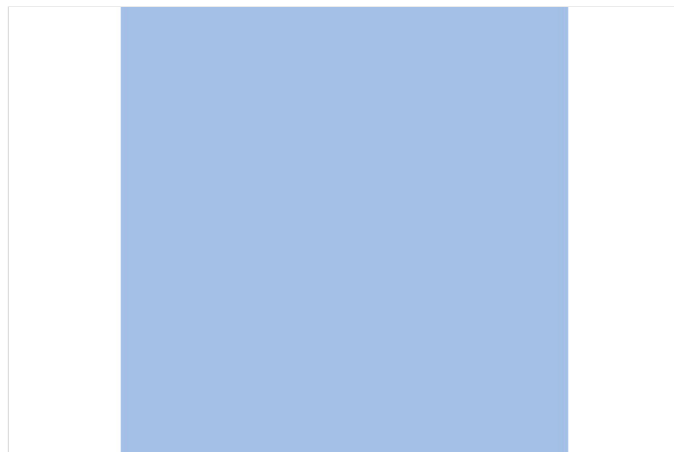

Спецификации

Кант	
Тип	ABS кант

Промоционални цени

от 1 м 0,93 лв./м

Нетна цена 0,93 лв./м

Каталожна цена 1,24 лв./м

Отстъпки

R16 Отстъпка 25 %

Търговска единица

1 Ролка 75 м

Период на промоцията

от 02.03.2024 до изчерпване на наличните количества

Всички цени са в лева без ДДС. Промоцията е валидна до %s или до изчерпване на количествата! Възможни са печатни грешки. За повече информация вижте Общите правила и условия.

За повече информация можете да се свържете с нас.

ЙАФ България ЕООД, ул. София 11, 2139 с. Мусачево, Телефон +359 725 683 10
info@jaf-bulgaria.com, http://www.jaf-bulgaria.com/



ABS кант Egger Скала Метало светлосива F120 PM

Страница 114/328

Дебелина 1 mm

Дължина 75 000 mm

Широчина 23 mm

Артикулен №: 24733/0120

За да произведате изящни мебели Ви е необходимо перфектно съгласуване на цвят, дизайн, структура и повърхност на декоративната плоскост и канта. С огромния си избор на кантове, колекцията на EGGER предлага решения и за най-претенциозните проекти. Акрилонитрил-бутадиен-стиренът (ABS) е термопласт използван за производството на леки и твърди продукти. Благодарение на подсиления чрез UV технология повърхностен лак от синтетични смоли ABS кантовете се отличават с висока износостойчивост и устойчивост на надраскване. Характеризират се още с висока издръжливост, удароустойчивост, хигиеничност и влагоустойчивост. На обратната им страна кантовете са снабдени със слой от универсален свързващ агент, който в комбинация с конвенционалните мебелни лепила

осигурява безупречното им прилепване към носещия материал.



Спецификации

Кант	
Тип	ABS кант

Промоционални цени

от 1 м 1,89 лв./м

Нетна цена 1,89 лв./м

Каталожна цена 2,52 лв./м

Отстъпки

R16 Отстъпка 25 %

Търговска единица

1 Ролка 75 м

Период на промоцията

от 02.03.2024 до изчерпване на наличните количества

Всички цени са в лева без ДДС. Промоцията е валидна до %s или до изчерпване на количествата! Възможни са печатни грешки. За повече информация вижте Общите правила и условия.

За повече информация можете да се свържете с нас.

ЙАФ България ЕООД, ул. София 11, 2139 с. Мусачево, Телефон +359 725 683 10
info@jaf-bulgaria.com, http://www.jaf-bulgaria.com/



ABS кант Egger Пиетра Гриджа черно F206 PM

Страница 115/328

Дебелина 1 mm

Дължина 75 000 mm

Широчина 23 mm

Артикулен №: 24733/0206

За да произведете изящни мебели Ви е необходимо перфектно съгласуване на цвят, дизайн, структура и повърхност на декоративната плоскост и канта. С огромния си избор на кантове, колекцията на EGGER предлага решения и за най-претенциозните проекти. Акрилонитрил-бутадиен-стиренът (ABS) е термопласт използван за производството на леки и твърди продукти. Благодарение на подсиления чрез UV технология повърхностен лак от синтетични смоли ABS кантовете се отличават с висока износостойчивост и устойчивост на надраскване. Характеризират се още с висока издръжливост, удароустойчивост, хигиеничност и влагоустойчивост. На обратната им страна кантовете са снабдени със слой от универсален свързващ агент, който в комбинация с конвенционалните мебелни лепила

осигурява безупречното им прилепване към носещия материал.

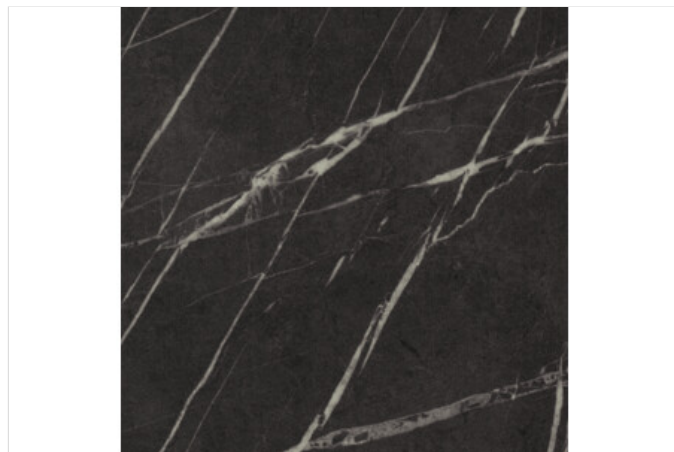

Спецификации

Кант	
Тип	ABS кант

Промоционални цени

от 1 м 1,89 лв./м

Нетна цена 1,89 лв./м

Каталожна цена 2,52 лв./м

Отстъпки

R16 Отстъпка 25 %

Търговска единица

1 Ролка 75 м

Период на промоцията

от 02.03.2024 до изчерпване на наличните количества

Всички цени са в лева без ДДС. Промоцията е валидна до %s или до изчерпване на количествата! Възможни са печатни грешки. За повече информация вижте Общите правила и условия.

За повече информация можете да се свържете с нас.

ЙАФ България ЕООД, ул. София 11, 2139 с. Мусачево, Телефон +359 725 683 10
info@jaf-bulgaria.com, http://www.jaf-bulgaria.com/



ABS Кант EGGER U732 PM Прахово сиво

Страница 116/328

Дебелина 1 mm

Дължина 75 000 mm

Широчина 23 mm

Артикулен №: 24733/0732

За да произведате изящни мебели Ви е необходимо перфектно съгласуване на цвят, дизайн, структура и повърхност на декоративната плоскост и канта. С огромния си избор на кантове, колекцията на EGGER предлага решения и за най-претенциозните проекти. Акрилонитрил-бутадиен-стиренът (ABS) е термопласт използван за производството на леки и твърди продукти. Благодарение на подсиления чрез UV технология повърхностен лак от синтетични смоли ABS кантовете се отличават с висока износостойчивост и устойчивост на надраскване. Характеризират се още с висока издръжливост, удароустойчивост, хигиеничност и влагоустойчивост. На обратната им страна кантовете са снабдени със слой от универсален свързващ агент, който в комбинация с конвенционалните мебелни лепила

осигурява безупречното им прилепване към носещия материал.



Спецификации

Кант	
Тип	ABS кант

Промоционални цени

от 1 м 1,89 лв./м

Нетна цена 1,89 лв./м
Каталожна цена 2,52 лв./м

Отстъпки
R16 Отстъпка 25 %

Търговска единица
1 Ролка 75 м

Период на промоцията
от 02.03.2024 до изчерпване на наличните количества

Всички цени са в лева без ДДС. Промоцията е валидна до %s или до изчерпване на количествата! Възможни са печатни грешки. За повече информация вижте Общите правила и условия.

За повече информация можете да се свържете с нас.

ЙАФ България ЕООД, ул. София 11, 2139 с. Мусачево, Телефон +359 725 683 10
info@jaf-bulgaria.com, http://www.jaf-bulgaria.com/



ABS кант Egger Мрамор Леванто бял F812 PM

Страница 117/328

Дебелина 1 mm

Дължина 75 000 mm

Широчина 23 mm

Артикулен №: 24733/0812

За да произведете изящни мебели Ви е необходимо перфектно съгласуване на цвят, дизайн, структура и повърхност на декоративната плоскост и канта. С огромния си избор на кантове, колекцията на EGGER предлага решения и за най-претенциозните проекти. Акрилонитрил-бутадиен-стиренът (ABS) е термопласт използван за производството на леки и твърди продукти. Благодарение на подсиления чрез UV технология повърхностен лак от синтетични смоли ABS кантовете се отличават с висока износостойчивост и устойчивост на надраскване. Характеризират се още с висока издръжливост, удароустойчивост, хигиеничност и влагоустойчивост. На обратната им страна кантовете са снабдени със слой от универсален свързващ агент, който в комбинация с конвенционалните мебелни лепила

осигурява безупречното им прилепване към носещия материал.

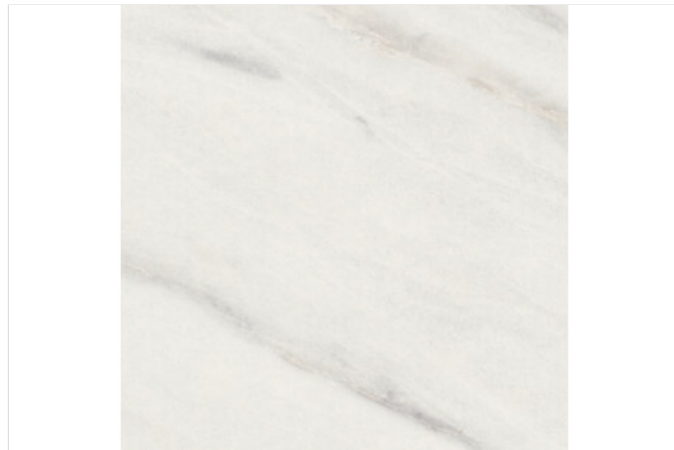

Спецификации

Кант	
Тип	ABS кант

Промоционални цени

от 1 м 1,89 лв./м

Нетна цена 1,89 лв./м
Каталожна цена 2,52 лв./м

Отстъпки
R16 Отстъпка 25 %

Търговска единица
1 Ролка 75 м

Период на промоцията
от 02.03.2024 до изчерпване на наличните количества

Всички цени са в лева без ДДС. Промоцията е валидна до %s или до изчерпване на количествата! Възможни са печатни грешки. За повече информация вижте Общите правила и условия.

За повече информация можете да се свържете с нас.

ЙАФ България ЕООД, ул. София 11, 2139 с. Мусачево, Телефон +359 725 683 10
info@jaf-bulgaria.com, http://www.jaf-bulgaria.com/



ABS Кант EGGER U200 ST9 Бежово

Страница 118/328

Дебелина **0,8 mm**

Дължина **75 000 mm**

Широчина **23 mm**

Артикулен №: **24744/0200**

За да произведате изящни мебели Ви е необходимо перфектно съгласуване на цвят, дизайн, структура и повърхност на декоративната плоскост и канта. С огромния си избор на кантове, колекцията на EGGER предлага решения и за най-претенциозните проекти. Акрилонитрил-бутадиен-стиренът (ABS) е термопласт използван за производството на леки и твърди продукти. Благодарение на подсиления чрез UV технология повърхностен лак от синтетични смоли ABS кантовете се отличават с висока износостойчивост и устойчивост на надраскване. Характеризират се още с висока издръжливост, удароустойчивост, хигиеничност и влагоустойчивост. На обратната им страна кантовете са снабдени със слой от универсален свързващ агент, който в комбинация с конвенционалните мебелни лепила

осигурява безупречното им прилепване към носещия материал.



Спецификации

Кант	
Тип	ABS кант

Промоционални цени

от 1 м **0,64 лв./м**

Нетна цена 0,64 лв./м

Каталожна цена 0,86 лв./м

Отстъпки

R16 Отстъпка 25,58 %

Търговска единица

1 Ролка 75 м

Период на промоцията

от 02.03.2024 до изчерпване на наличните количества

Всички цени са в лева без ДДС. Промоцията е валидна до %s или до изчерпване на количествата! Възможни са печатни грешки. За повече информация вижте Общите правила и условия.

За повече информация можете да се свържете с нас.

ЙАФ България ЕООД, ул. София 11, 2139 с. Мусачево, Телефон +359 725 683 10
info@jaf-bulgaria.com, http://www.jaf-bulgaria.com/



ABS Кант EGGER U337 ST9 Маджента

Страница 119/328

Дебелина **0,8 mm**

Дължина **75 000 mm**

Широчина **23 mm**

Артикулен №: **24744/0337**

За да произведете изящни мебели Ви е необходимо перфектно съгласуване на цвят, дизайн, структура и повърхност на декоративната плоскост и канта. С огромния си избор на кантове, колекцията на EGGER предлага решения и за най-претенциозните проекти. Акрилонитрил-бутадиен-стиренът (ABS) е термопласт използван за производството на леки и твърди продукти. Благодарение на подсиления чрез UV технология повърхностен лак от синтетични смоли ABS кантовете се отличават с висока износостойчивост и устойчивост на надраскване. Характеризират се още с висока издръжливост, удароустойчивост, хигиеничност и влагоустойчивост. На обратната им страна кантовете са снабдени със слой от универсален свързващ агент, който в комбинация с конвенционалните мебелни лепила

осигурява безупречното им прилепване към носещия материал.



Спецификации

Кант	
Тип	ABS кант

Промоционални цени

от 1 м **0,64 лв./м**

Нетна цена 0,64 лв./м

Каталожна цена 0,86 лв./м

Отстъпки

R16 Отстъпка 25,58 %

Търговска единица

1 Ролка 75 м

Период на промоцията

от 02.03.2024 до изчерпване на наличните количества

Всички цени са в лева без ДДС. Промоцията е валидна до %s или до изчерпване на количествата! Възможни са печатни грешки. За повече информация вижте Общите правила и условия.

[За повече информация можете да се свържете с нас.](#)

ЙАФ България ЕООД, ул. София 11, 2139 с. Мусачево, Телефон +359 725 683 10
info@jaf-bulgaria.com, <http://www.jaf-bulgaria.com/>



ABS Кант EGGER U363 ST9 Фламинго

Страница 120/328

Дебелина **0,8 mm**

Дължина **75 000 mm**

Широчина **23 mm**

Артикулен №: **24744/0363**

За да произведете изящни мебели Ви е необходимо перфектно съгласуване на цвят, дизайн, структура и повърхност на декоративната плоскост и канта. С огромния си избор на кантове, колекцията на EGGER предлага решения и за най-претенциозните проекти. Акрилонитрил-бутадиен-стиренът (ABS) е термопласт използван за производството на леки и твърди продукти. Благодарение на подсиления чрез UV технология повърхностен лак от синтетични смоли ABS кантовете се отличават с висока износостойчивост и устойчивост на надраскване. Характеризират се още с висока издръжливост, удароустойчивост, хигиеничност и влагоустойчивост. На обратната им страна кантовете са снабдени със слой от универсален свързващ агент, който в комбинация с конвенционалните мебелни лепила

осигурява безупречното им прилепване към носещия материал.



Спецификации

Кант	
Тип	ABS кант

Промоционални цени

от 1 м

0,64 лв./м

Нетна цена

0,64 лв./м

Каталожна цена

0,86 лв./м

Отстъпки

R16

Отстъпка 25,58 %

Търговска единица

1 Ролка

75 м

Период на промоцията

от 02.03.2024 до изчерпване на наличните количества

Всички цени са в лева без ДДС. Промоцията е валидна до %s или до изчерпване на количествата! Възможни са печатни грешки. За повече информация вижте Общите правила и условия.

За повече информация можете да се свържете с нас.

ЙАФ България ЕООД, ул. София 11, 2139 с. Мусачево, Телефон +359 725 683 10
info@jaf-bulgaria.com, http://www.jaf-bulgaria.com/



ABS Кант EGGER F501 ST2 Титан

Страница 121/328

Дебелина **0,8 mm**

Дължина **75 000 mm**

Широчина **23 mm**

Артикулен №: **24744/0501**

За да произведете изящни мебели Ви е необходимо перфектно съгласуване на цвят, дизайн, структура и повърхност на декоративната плоскост и канта. С огромния си избор на кантове, колекцията на EGGER предлага решения и за най-претенциозните проекти. Акрилонитрил-бутадиен-стиренът (ABS) е термопласт използван за производството на леки и твърди продукти. Благодарение на подсиления чрез UV технология повърхностен лак от синтетични смоли ABS кантовете се отличават с висока износостойчивост и устойчивост на надраскване. Характеризират се още с висока издръжливост, удароустойчивост, хигиеничност и влагоустойчивост. На обратната им страна кантовете са снабдени със слой от универсален свързващ агент, който в комбинация с конвенционалните мебелни лепила

осигурява безупречното им прилепване към носещия материал.



Спецификации

Кант	
Тип	ABS кант

Промоционални цени

от 1 м

0,86 лв./м

Нетна цена

0,86 лв./м

Каталожна цена

1,15 лв./м

Отстъпки

R16

Отстъпка 25,22 %

Търговска единица

1 Ролка

75 м

Период на промоцията

от 02.03.2024 до изчерпване на наличните количества

Всички цени са в лева без ДДС. Промоцията е валидна до %s или до изчерпване на количествата! Възможни са печатни грешки. За повече информация вижте Общите правила и условия.

[За повече информация можете да се свържете с нас.](#)

ЙАФ България ЕООД, ул. София 11, 2139 с. Мусачево, Телефон +359 725 683 10
info@jaf-bulgaria.com, <http://www.jaf-bulgaria.com/>



ABS Кант EGGER F509 ST2 Алуминий

Страница 122/328

Дебелина **0,8 mm**

Дължина **75 000 mm**

Широчина **23 mm**

Артикулен №: **24744/0509**

За да произведете изящни мебели Ви е необходимо перфектно съгласуване на цвят, дизайн, структура и повърхност на декоративната плоскост и канта. С огромния си избор на кантове, колекцията на EGGER предлага решения и за най-претенциозните проекти. Акрилонитрил-бутадиен-стиренът (ABS) е термопласт използван за производството на леки и твърди продукти. Благодарение на подсиления чрез UV технология повърхностен лак от синтетични смоли ABS кантовете се отличават с висока износостойчивост и устойчивост на надраскване. Характеризират се още с висока издръжливост, удароустойчивост, хигиеничност и влагоустойчивост. На обратната им страна кантовете са снабдени със слой от универсален свързващ агент, който в комбинация с конвенционалните мебелни лепила

осигурява безупречното им прилепване към носещия материал.

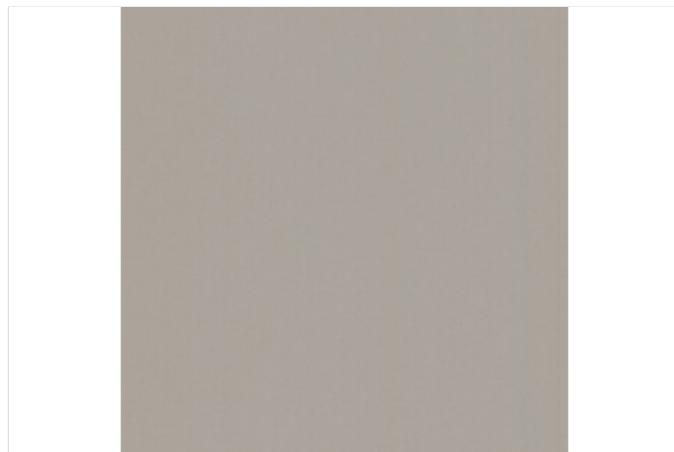

Спецификации

Кант	
Тип	ABS кант

Промоционални цени

от 1 м

0,86 лв./м

Нетна цена

0,86 лв./м

Каталожна цена

1,15 лв./м

Отстъпки

R16

Отстъпка 25,22 %

Търговска единица

1 Ролка

75 м

Период на промоцията

от 02.03.2024 до изчерпване на наличните количества

Всички цени са в лева без ДДС. Промоцията е валидна до %s или до изчерпване на количествата! Възможни са печатни грешки. За повече информация вижте Общите правила и условия.

[За повече информация можете да се свържете с нас.](#)

ЙАФ България ЕООД, ул. София 11, 2139 с. Мусачево, Телефон +359 725 683 10
info@jaf-bulgaria.com, <http://www.jaf-bulgaria.com/>



ABS Кант EGGER U626 ST9 Киви

Страница 123/328

Дебелина **0,8 mm**

Дължина **75 000 mm**

Широчина **23 mm**

Артикулен №: **24744/0626**

За да произведете изящни мебели Ви е необходимо перфектно съгласуване на цвят, дизайн, структура и повърхност на декоративната плоскост и канта. С огромния си избор на кантове, колекцията на EGGER предлага решения и за най-претенциозните проекти. Акрилонитрил-бутадиен-стиренът (ABS) е термопласт използван за производството на леки и твърди продукти. Благодарение на подсиления чрез UV технология повърхностен лак от синтетични смоли ABS кантовете се отличават с висока износостойчивост и устойчивост на надраскване. Характеризират се още с висока издръжливост, удароустойчивост, хигиеничност и влагоустойчивост. На обратната им страна кантовете са снабдени със слой от универсален свързващ агент, който в комбинация с конвенционалните мебелни лепила

осигурява безупречното им прилепване към носещия материал.



Спецификации

Кант	
Тип	ABS кант

Промоционални цени

от 1 м **0,64 лв./м**

Нетна цена 0,64 лв./м
Каталожна цена 0,86 лв./м

Отстъпки

R16 Отстъпка 25,58 %

Търговска единица

1 Ролка 75 м

Период на промоцията

от 02.03.2024 до изчерпване на наличните количества

Всички цени са в лева без ДДС. Промоцията е валидна до %s или до изчерпване на количествата! Възможни са печатни грешки. За повече информация вижте Общите правила и условия.

[За повече информация можете да се свържете с нас.](#)

ЙАФ България ЕООД, ул. София 11, 2139 с. Мусачево, Телефон +359 725 683 10
info@jaf-bulgaria.com, http://www.jaf-bulgaria.com/



ABS кант EGGER W908 ST2 Базово бяло

Страница 124/328

Дебелина **0,8 mm**

Дължина **75 000 mm**

Широчина **23 mm**

Артикулен №: **24744/0908**

За да произведете изящни мебели Ви е необходимо перфектно съгласуване на цвят, дизайн, структура и повърхност на декоративната плоскост и канта. С огромния си избор на кантове, колекцията на EGGER предлага решения и за най-претенциозните проекти. Акрилонитрил-бутадиен-стиренът (ABS) е термопласт използван за производството на леки и твърди продукти. Благодарение на подсиления чрез UV технология повърхностен лак от синтетични смоли ABS кантовете се отличават с висока износостойчивост и устойчивост на надраскване. Характеризират се още с висока издръжливост, удароустойчивост, хигиеничност и влагоустойчивост. На обратната им страна кантовете са снабдени със слой от универсален свързващ агент, който в комбинация с конвенционалните мебелни лепила

осигурява безупречното им прилепване към носещия материал.

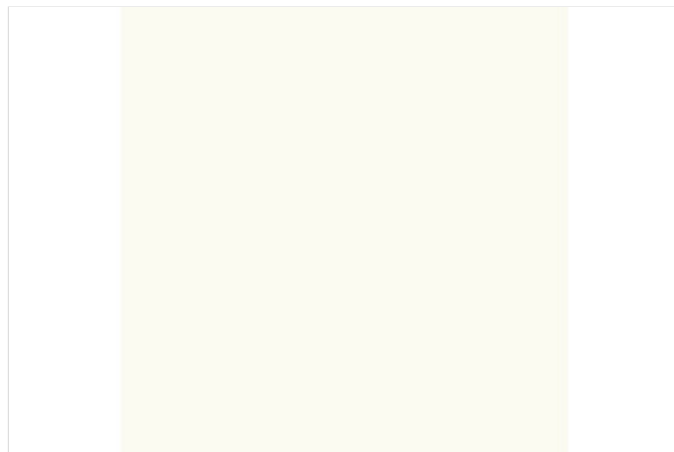

Спецификации

Кант	
Тип	ABS кант

Промоционални цени

от 1 м **0,64 лв./м**

Нетна цена 0,64 лв./м

Каталожна цена 0,85 лв./м

Отстъпки

R16 Отстъпка 24,71 %

Търговска единица

1 Ролка 75 м

Период на промоцията

от 02.03.2024 до изчерпване на наличните количества

Всички цени са в лева без ДДС. Промоцията е валидна до %s или до изчерпване на количествата! Възможни са печатни грешки. За повече информация вижте Общите правила и условия.

За повече информация можете да се свържете с нас.

ЙАФ България ЕООД, ул. София 11, 2139 с. Мусачево, Телефон +359 725 683 10
info@jaf-bulgaria.com, http://www.jaf-bulgaria.com/



ABS Кант EGGER H1123 ST22 Графитено дърво

Страница 125/328

Дебелина **0,8 mm**

Дължина **75 000 mm**

Широчина **23 mm**

Артикулен №: **24744/1123**

За да произведете изящни мебели Ви е необходимо перфектно съгласуване на цвят, дизайн, структура и повърхност на декоративната плоскост и канта. С огромния си избор на кантове, колекцията на EGGER предлага решения и за най-претенциозните проекти. Акрилонитрил-бутадиен-стиренът (ABS) е термопласт използван за производството на леки и твърди продукти. Благодарение на подсиления чрез UV технология повърхностен лак от синтетични смоли ABS кантовете се отличават с висока износостойчивост и устойчивост на надраскване. Характеризират се още с висока издръжливост, удароустойчивост, хигиеничност и влагоустойчивост. На обратната им страна кантовете са снабдени със слой от универсален свързващ агент, който в комбинация с конвенционалните мебелни лепила

осигурява безупречното им прилепване към носещия материал.



Спецификации

Кант	
Тип	ABS кант

Промоционални цени

от 1 м **0,86 лв./м**

Нетна цена 0,86 лв./м
Каталожна цена 1,15 лв./м

Отстъпки
R16 Отстъпка 25,22 %

Търговска единица
1 Ролка 75 м

Период на промоцията
от 02.03.2024 до изчерпване на наличните количества

Всички цени са в лева без ДДС. Промоцията е валидна до %s или до изчерпване на количествата! Възможни са печатни грешки. За повече информация вижте Общите правила и условия.

[За повече информация можете да се свържете с нас.](#)

ЙАФ България ЕООД, ул. София 11, 2139 с. Мусачево, Телефон +359 725 683 10
info@jaf-bulgaria.com, <http://www.jaf-bulgaria.com/>



ABS Кант EGGER H1146 ST10 Дъб Бардолино сив

Страница 126/328

Дебелина **0,8 mm**

Дължина **75 000 mm**

Широчина **23 mm**

Артикулен №: **24744/1146**

За да произведете изящни мебели Ви е необходимо перфектно съгласуване на цвят, дизайн, структура и повърхност на декоративната плоскост и канта. С огромния си избор на кантове, колекцията на EGGER предлага решения и за най-претенциозните проекти. Акрилонитрил-бутадиен-стиренът (ABS) е термопласт използван за производството на леки и твърди продукти. Благодарение на подсиления чрез UV технология повърхностен лак от синтетични смоли ABS кантовете се отличават с висока износостойчивост и устойчивост на надраскване. Характеризират се още с висока издръжливост, удароустойчивост, хигиеничност и влагоустойчивост. На обратната им страна кантовете са снабдени със слой от универсален свързващ агент, който в комбинация с конвенционалните мебелни лепила

осигурява безупречното им прилепване към носещия материал.



Спецификации

Кант	
Тип	ABS кант

Промоционални цени

от 1 м

0,86 лв./м

Нетна цена

0,86 лв./м

Каталожна цена

1,15 лв./м

Отстъпки

R16

Отстъпка 25,22 %

Търговска единица

1 Ролка

75 м

Период на промоцията

от 02.03.2024 до изчерпване на наличните количества

Всички цени са в лева без ДДС. Промоцията е валидна до %s или до изчерпване на количествата! Възможни са печатни грешки. За повече информация вижте Общите правила и условия.

За повече информация можете да се свържете с нас.

ЙАФ България ЕООД, ул. София 11, 2139 с. Мусачево, Телефон +359 725 683 10
info@jaf-bulgaria.com, http://www.jaf-bulgaria.com/



ABS Кант EGGER H1151 ST10 Дъб кафяв автентичен

Страница 127/328

Дебелина **0,8 mm**

Дължина **75 000 mm**

Широчина **23 mm**

Артикулен №: **24744/1151**

За да произведете изящни мебели Ви е необходимо перфектно съгласуване на цвят, дизайн, структура и повърхност на декоративната плоскост и канта. С огромния си избор на кантове, колекцията на EGGER предлага решения и за най-претенциозните проекти. Акрилонитрил-бутадиен-стиренът (ABS) е термопласт използван за производството на леки и твърди продукти. Благодарение на подсиления чрез UV технология повърхностен лак от синтетични смоли ABS кантовете се отличават с висока износостойчивост и устойчивост на надраскване. Характеризират се още с висока издръжливост, удароустойчивост, хигиеничност и влагоустойчивост. На обратната им страна кантовете са снабдени със слой от универсален свързващ агент, който в комбинация с конвенционалните мебелни лепила

осигурява безупречното им прилепване към носещия материал.



Спецификации

Кант	
Тип	ABS кант

Промоционални цени

от 1 м **0,86 лв./м**

Нетна цена 0,86 лв./м
Каталожна цена 1,15 лв./м

Отстъпки
R16 Отстъпка 25,22 %

Търговска единица
1 Ролка 75 м

Период на промоцията
от 02.03.2024 до изчерпване на наличните количества

Всички цени са в лева без ДДС. Промоцията е валидна до %s или до изчерпване на количествата! Възможни са печатни грешки. За повече информация вижте Общите правила и условия.

За повече информация можете да се свържете с нас.

ЙАФ България ЕООД, ул. София 11, 2139 с. Мусачево, Телефон +359 725 683 10
info@jaf-bulgaria.com, http://www.jaf-bulgaria.com/



ABS Кант EGGER H1334 ST9 Дъб Ферара натур

Страница 128/328

Дебелина **0,8 mm**

Дължина **75 000 mm**

Широчина **23 mm**

Артикулен №: **24744/1334**

За да произведете изящни мебели Ви е необходимо перфектно съгласуване на цвят, дизайн, структура и повърхност на декоративната плоскост и канта. С огромния си избор на кантове, колекцията на EGGER предлага решения и за най-претенциозните проекти. Акрилонитрил-бутадиен-стиренът (ABS) е термопласт използван за производството на леки и твърди продукти. Благодарение на подсиления чрез UV технология повърхностен лак от синтетични смоли ABS кантовете се отличават с висока износостойчивост и устойчивост на надраскване. Характеризират се още с висока издръжливост, удароустойчивост, хигиеничност и влагоустойчивост. На обратната им страна кантовете са снабдени със слой от универсален свързващ агент, който в комбинация с конвенционалните мебелни лепила

осигурява безупречното им прилепване към носещия материал.

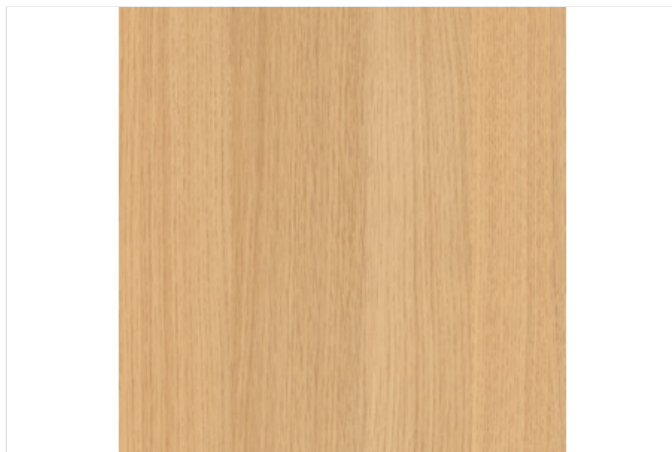

Спецификации

Кант	
Тип	ABS кант

Промоционални цени

от 1 м

0,86 лв./м

Нетна цена

0,86 лв./м

Каталожна цена

1,15 лв./м

Отстъпки

R16

Отстъпка 25,22 %

Търговска единица

1 Ролка

75 м

Период на промоцията

от 02.03.2024 до изчерпване на наличните количества

Всички цени са в лева без ДДС. Промоцията е валидна до %s или до изчерпване на количествата! Възможни са печатни грешки. За повече информация вижте Общите правила и условия.

За повече информация можете да се свържете с нас.

ЙАФ България ЕООД, ул. София 11, 2139 с. Мусачево, Телефон +359 725 683 10
info@jaf-bulgaria.com, http://www.jaf-bulgaria.com/



ABS Кант EGGER H1387 ST10 Дъб Денвър графит

Страница 129/328

Дебелина **0,8 mm**

Дължина **75 000 mm**

Широчина **23 mm**

Артикулен №: **24744/1387**

За да произведете изящни мебели Ви е необходимо перфектно съгласуване на цвят, дизайн, структура и повърхност на декоративната плоскост и канта. С огромния си избор на кантове, колекцията на EGGER предлага решения и за най-претенциозните проекти. Акрилонитрил-бутадиен-стиренът (ABS) е термопласт използван за производството на леки и твърди продукти. Благодарение на подсиления чрез UV технология повърхностен лак от синтетични смоли ABS кантовете се отличават с висока износостойчивост и устойчивост на надраскване. Характеризират се още с висока издръжливост, удароустойчивост, хигиеничност и влагоустойчивост. На обратната им страна кантовете са снабдени със слой от универсален свързващ агент, който в комбинация с конвенционалните мебелни лепила

осигурява безупречното им прилепване към носещия материал.

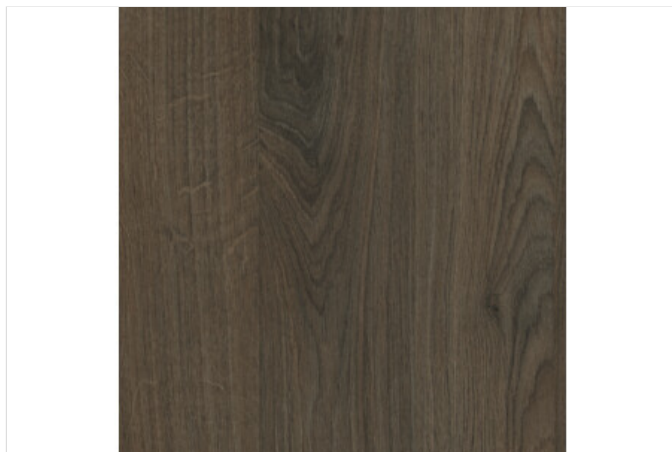

Спецификации

Кант	
Тип	ABS кант

Промоционални цени

от 1 м **0,86 лв./м**

Нетна цена 0,86 лв./м
Каталожна цена 1,15 лв./м

Отстъпки

R16 Отстъпка 25,22 %

Търговска единица

1 Ролка 75 м

Период на промоцията

от 02.03.2024 до изчерпване на наличните количества

Всички цени са в лева без ДДС. Промоцията е валидна до %s или до изчерпване на количествата! Възможни са печатни грешки. За повече информация вижте Общите правила и условия.

[За повече информация можете да се свържете с нас.](#)

ЙАФ България ЕООД, ул. София 11, 2139 с. Мусачево, Телефон +359 725 683 10
info@jaf-bulgaria.com, <http://www.jaf-bulgaria.com/>



ABS Кант EGGER H1424 ST22 Уудлайн крийм

Страница 130/328

Дебелина **0,8 mm**

Дължина **75 000 mm**

Широчина **23 mm**

Артикулен №: **24744/1424**

За да произведете изящни мебели Ви е необходимо перфектно съгласуване на цвят, дизайн, структура и повърхност на декоративната плоскост и канта. С огромния си избор на кантове, колекцията на EGGER предлага решения и за най-претенциозните проекти. Акрилонитрил-бутадиен-стиренът (ABS) е термопласт използван за производството на леки и твърди продукти. Благодарение на подсиления чрез UV технология повърхностен лак от синтетични смоли ABS кантовете се отличават с висока износостойчивост и устойчивост на надраскване. Характеризират се още с висока издръжливост, удароустойчивост, хигиеничност и влагоустойчивост. На обратната им страна кантовете са снабдени със слой от универсален свързващ агент, който в комбинация с конвенционалните мебелни лепила

осигурява безупречното им прилепване към носещия материал.



Спецификации

Кант	
Тип	ABS кант

Промоционални цени

от 1 м

0,86 лв./м

Нетна цена

0,86 лв./м

Каталожна цена

1,15 лв./м

Отстъпки

R16

Отстъпка 25,22 %

Търговска единица

1 Ролка

75 м

Период на промоцията

от 02.03.2024 до изчерпване на наличните количества

Всички цени са в лева без ДДС. Промоцията е валидна до %s или до изчерпване на количествата! Възможни са печатни грешки. За повече информация вижте Общите правила и условия.

За повече информация можете да се свържете с нас.

ЙАФ България ЕООД, ул. София 11, 2139 с. Мусачево, Телефон +359 725 683 10
info@jaf-bulgaria.com, http://www.jaf-bulgaria.com/



ABS Кант EGGER H1486 ST36 Бор Джаксън

Страница 131/328

Дебелина **0,8 mm**

Дължина **75 000 mm**

Широчина **23 mm**

Артикулен №: **24744/1486**

За да произведете изящни мебели Ви е необходимо перфектно съгласуване на цвят, дизайн, структура и повърхност на декоративната плоскост и канта. С огромния си избор на кантове, колекцията на EGGER предлага решения и за най-претенциозните проекти. Акрилонитрил-бутадиен-стиренът (ABS) е термопласт използван за производството на леки и твърди продукти. Благодарение на подсиления чрез UV технология повърхностен лак от синтетични смоли ABS кантовете се отличават с висока износостойчивост и устойчивост на надраскване. Характеризират се още с висока издръжливост, удароустойчивост, хигиеничност и влагоустойчивост. На обратната им страна кантовете са снабдени със слой от универсален свързващ агент, който в комбинация с конвенционалните мебелни лепила

осигурява безупречното им прилепване към носещия материал.



Спецификации

Кант	
Тип	ABS кант

Промоционални цени

от 1 м **0,86 лв./м**

Нетна цена 0,86 лв./м
Каталожна цена 1,15 лв./м

Отстъпки

R16 Отстъпка 25,22 %

Търговска единица

1 Ролка 75 м

Период на промоцията

от 02.03.2024 до изчерпване на наличните количества

Всички цени са в лева без ДДС. Промоцията е валидна до %s или до изчерпване на количествата! Възможни са печатни грешки. За повече информация вижте Общите правила и условия.

[За повече информация можете да се свържете с нас.](#)

ЙАФ България ЕООД, ул. София 11, 2139 с. Мусачево, Телефон +359 725 683 10
info@jaf-bulgaria.com, http://www.jaf-bulgaria.com/



ABS Кант EGGER H1511 ST15 Бук Бавария

Страница 132/328

Дебелина **0,8 mm**

Дължина **75 000 mm**

Широчина **23 mm**

Артикулен №: **24744/1511**

За да произведете изящни мебели Ви е необходимо перфектно съгласуване на цвят, дизайн, структура и повърхност на декоративната плоскост и канта. С огромния си избор на кантове, колекцията на EGGER предлага решения и за най-претенциозните проекти. Акрилонитрил-бутадиен-стиренът (ABS) е термопласт използван за производството на леки и твърди продукти. Благодарение на подсиления чрез UV технология повърхностен лак от синтетични смоли ABS кантовете се отличават с висока износостойчивост и устойчивост на надраскване. Характеризират се още с висока издръжливост, удароустойчивост, хигиеничност и влагоустойчивост. На обратната им страна кантовете са снабдени със слой от универсален свързващ агент, който в комбинация с конвенционалните мебелни лепила

осигурява безупречното им прилепване към носещия материал.



Спецификации

Кант	
Тип	ABS кант

Промоционални цени

от 1 м **0,86 лв./м**

Нетна цена 0,86 лв./м
Каталожна цена 1,15 лв./м

Отстъпки
R16 Отстъпка 25,22 %

Търговска единица
1 Ролка 75 м

Период на промоцията
от 02.03.2024 до изчерпване на наличните количества

Всички цени са в лева без ДДС. Промоцията е валидна до %s или до изчерпване на количествата! Възможни са печатни грешки. За повече информация вижте Общите правила и условия.

[За повече информация можете да се свържете с нас.](#)

ЙАФ България ЕООД, ул. София 11, 2139 с. Мусачево, Телефон +359 725 683 10
info@jaf-bulgaria.com, <http://www.jaf-bulgaria.com/>



ABS Кант EGGER H1582 ST15 Бук Елмау

Страница 133/328

Дебелина **0,8 mm**

Дължина **75 000 mm**

Широчина **23 mm**

Артикулен №: **24744/1582**

За да произведете изящни мебели Ви е необходимо перфектно съгласуване на цвят, дизайн, структура и повърхност на декоративната плоскост и канта. С огромния си избор на кантове, колекцията на EGGER предлага решения и за най-претенциозните проекти. Акрилонитрил-бутадиен-стиренът (ABS) е термопласт използван за производството на леки и твърди продукти. Благодарение на подсиления чрез UV технология повърхностен лак от синтетични смоли ABS кантовете се отличават с висока износостойчивост и устойчивост на надраскване. Характеризират се още с висока издръжливост, удароустойчивост, хигиеничност и влагоустойчивост. На обратната им страна кантовете са снабдени със слой от универсален свързващ агент, който в комбинация с конвенционалните мебелни лепила

осигурява безупречното им прилепване към носещия материал.



Спецификации

Кант	
Тип	ABS кант

Промоционални цени

от 1 м

0,86 лв./м

Нетна цена

0,86 лв./м

Каталожна цена

1,15 лв./м

Отстъпки

R16

Отстъпка 25,22 %

Търговска единица

1 Ролка

75 м

Период на промоцията

от 02.03.2024 до изчерпване на наличните количества

Всички цени са в лева без ДДС. Промоцията е валидна до %s или до изчерпване на количествата! Възможни са печатни грешки. За повече информация вижте Общите правила и условия.

[За повече информация можете да се свържете с нас.](#)

ЙАФ България ЕООД, ул. София 11, 2139 с. Мусачево, Телефон +359 725 683 10
info@jaf-bulgaria.com, <http://www.jaf-bulgaria.com/>



ABS Кант EGGER H1615 ST9 Череша Романа

Страница 134/328

Дебелина **0,8 mm**

Дължина **75 000 mm**

Широчина **23 mm**

Артикулен №: **24744/1615**

За да произведете изящни мебели Ви е необходимо перфектно съгласуване на цвят, дизайн, структура и повърхност на декоративната плоскост и канта. С огромния си избор на кантове, колекцията на EGGER предлага решения и за най-претенциозните проекти. Акрилонитрил-бутадиен-стиренът (ABS) е термопласт използван за производството на леки и твърди продукти. Благодарение на подсиления чрез UV технология повърхностен лак от синтетични смоли ABS кантовете се отличават с висока износостойчивост и устойчивост на надраскване. Характеризират се още с висока издръжливост, удароустойчивост, хигиеничност и влагоустойчивост. На обратната им страна кантовете са снабдени със слой от универсален свързващ агент, който в комбинация с конвенционалните мебелни лепила

осигурява безупречното им прилепване към носещия материал.

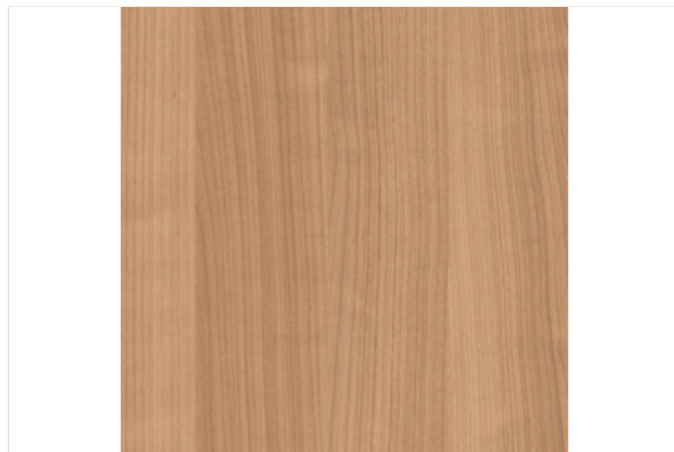

Спецификации

Кант	
Тип	ABS кант

Промоционални цени

от 1 м

0,77 лв./м

Нетна цена

0,77 лв./м

Каталожна цена

1,03 лв./м

Отстъпки

R16

Отстъпка 25,24 %

Търговска единица

1 Ролка

75 м

Период на промоцията

от 02.03.2024 до изчерпване на наличните количества

Всички цени са в лева без ДДС. Промоцията е валидна до %s или до изчерпване на количествата! Възможни са печатни грешки. За повече информация вижте Общите правила и условия.

За повече информация можете да се свържете с нас.

ЙАФ България ЕООД, ул. София 11, 2139 с. Мусачево, Телефон +359 725 683 10
info@jaf-bulgaria.com, http://www.jaf-bulgaria.com/



ABS Кант EGGER H1733 ST9 Бреза Мейнау

Страница 135/328

Дебелина **0,8 mm**

Дължина **75 000 mm**

Широчина **23 mm**

Артикулен №: **24744/1733**

За да произведете изящни мебели Ви е необходимо перфектно съгласуване на цвят, дизайн, структура и повърхност на декоративната плоскост и канта. С огромния си избор на кантове, колекцията на EGGER предлага решения и за най-претенциозните проекти. Акрилонитрил-бутадиен-стиренът (ABS) е термопласт използван за производството на леки и твърди продукти. Благодарение на подсиления чрез UV технология повърхностен лак от синтетични смоли ABS кантовете се отличават с висока износостойчивост и устойчивост на надраскване. Характеризират се още с висока издръжливост, удароустойчивост, хигиеничност и влагоустойчивост. На обратната им страна кантовете са снабдени със слой от универсален свързващ агент, който в комбинация с конвенционалните мебелни лепила

осигурява безупречното им прилепване към носещия материал.



Спецификации

Кант	
Тип	ABS кант

Промоционални цени

от 1 м **0,86 лв./м**

Нетна цена 0,86 лв./м
Каталожна цена 1,15 лв./м

Отстъпки
R16 Отстъпка 25,22 %

Търговска единица
1 Ролка 75 м

Период на промоцията
от 02.03.2024 до изчерпване на наличните количества

Всички цени са в лева без ДДС. Промоцията е валидна до %s или до изчерпване на количествата! Възможни са печатни грешки. За повече информация вижте Общите правила и условия.

[За повече информация можете да се свържете с нас.](#)

ЙАФ България ЕООД, ул. София 11, 2139 с. Мусачево, Телефон +359 725 683 10
info@jaf-bulgaria.com, <http://www.jaf-bulgaria.com/>



ABS Кант EGGER H3058 ST22 Венге Мали

Страница 136/328

Дебелина **0,8 mm**

Дължина **75 000 mm**

Широчина **23 mm**

Артикулен №: **24744/3058**

За да произведете изящни мебели Ви е необходимо перфектно съгласуване на цвят, дизайн, структура и повърхност на декоративната плоскост и канта. С огромния си избор на кантове, колекцията на EGGER предлага решения и за най-претенциозните проекти. Акрилонитрил-бутадиен-стиренът (ABS) е термопласт използван за производството на леки и твърди продукти. Благодарение на подсиления чрез UV технология повърхностен лак от синтетични смоли ABS кантовете се отличават с висока износостойчивост и устойчивост на надраскване. Характеризират се още с висока издръжливост, удароустойчивост, хигиеничност и влагоустойчивост. На обратната им страна кантовете са снабдени със слой от универсален свързващ агент, който в комбинация с конвенционалните мебелни лепила

осигурява безупречното им прилепване към носещия материал.

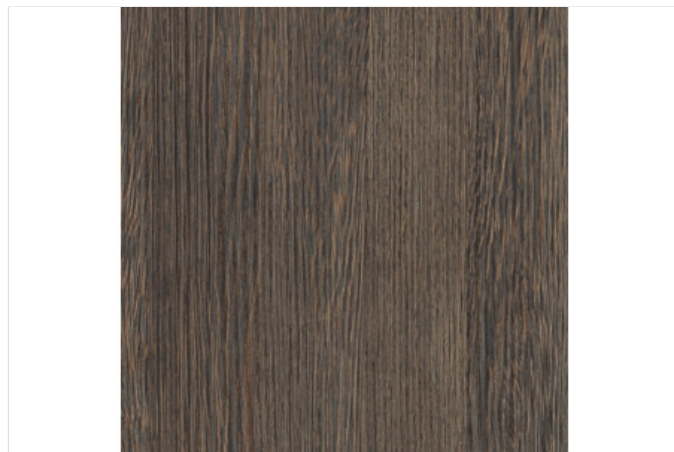

Спецификации

Кант	
Тип	ABS кант

Промоционални цени

от 1 м

0,86 лв./м

Нетна цена

0,86 лв./м

Каталожна цена

1,15 лв./м

Отстъпки

R16

Отстъпка 25,22 %

Търговска единица

1 Ролка

75 м

Период на промоцията

от 02.03.2024 до изчерпване на наличните количества

Всички цени са в лева без ДДС. Промоцията е валидна до %s или до изчерпване на количествата! Възможни са печатни грешки. За повече информация вижте Общите правила и условия.

[За повече информация можете да се свържете с нас.](#)

ЙАФ България ЕООД, ул. София 11, 2139 с. Мусачево, Телефон +359 725 683 10
info@jaf-bulgaria.com, <http://www.jaf-bulgaria.com/>



ABS Кант EGGER H3090 ST22 Дъб тресавище

Страница 137/328

Дебелина **0,8 mm**

Дължина **75 000 mm**

Широчина **23 mm**

Артикулен №: **24744/3090**

За да произведете изящни мебели Ви е необходимо перфектно съгласуване на цвят, дизайн, структура и повърхност на декоративната плоскост и канта. С огромния си избор на кантове, колекцията на EGGER предлага решения и за най-претенциозните проекти. Акрилонитрил-бутадиен-стиренът (ABS) е термопласт използван за производството на леки и твърди продукти. Благодарение на подсиления чрез UV технология повърхностен лак от синтетични смоли ABS кантовете се отличават с висока износостойчивост и устойчивост на надраскване. Характеризират се още с висока издръжливост, удароустойчивост, хигиеничност и влагоустойчивост. На обратната им страна кантовете са снабдени със слой от универсален свързващ агент, който в комбинация с конвенционалните мебелни лепила

осигурява безупречното им прилепване към носещия материал.



Спецификации

Кант	
Тип	ABS кант

Промоционални цени

от 1 м **0,86 лв./м**

Нетна цена 0,86 лв./м
Каталожна цена 1,15 лв./м

Отстъпки
R16 Отстъпка 25,22 %

Търговска единица
1 Ролка 75 м

Период на промоцията
от 02.03.2024 до изчерпване на наличните количества

Всички цени са в лева без ДДС. Промоцията е валидна до %s или до изчерпване на количествата! Възможни са печатни грешки. За повече информация вижте Общите правила и условия.

[За повече информация можете да се свържете с нас.](#)

ЙАФ България ЕООД, ул. София 11, 2139 с. Мусачево, Телефон +359 725 683 10
info@jaf-bulgaria.com, http://www.jaf-bulgaria.com/



ABS Кант EGGER H3326 ST28 Дъб Гладстон СИВ Страница 138/328

Дебелина **0,8 mm**

Дължина **75 000 mm**

Широчина **23 mm**

Артикулен №: **24744/3326**

За да произведете изящни мебели Ви е необходимо перфектно съгласуване на цвят, дизайн, структура и повърхност на декоративната плоскост и канта. С огромния си избор на кантове, колекцията на EGGER предлага решения и за най-претенциозните проекти. Акрилонитрил-бутадиен-стиренът (ABS) е термопласт използван за производството на леки и твърди продукти. Благодарение на подсиления чрез UV технология повърхностен лак от синтетични смоли ABS кантовете се отличават с висока износостойчивост и устойчивост на надраскване. Характеризират се още с висока издръжливост, удароустойчивост, хигиеничност и влагоустойчивост. На обратната им страна кантовете са снабдени със слой от универсален свързващ агент, който в комбинация с конвенционалните мебелни лепила

осигурява безупречното им прилепване към носещия материал.



Спецификации

Кант	
Тип	ABS кант

Промоционални цени

от 1 м

0,86 лв./м

Нетна цена

0,86 лв./м

Каталожна цена

1,15 лв./м

Отстъпки

R16

Отстъпка 25,22 %

Търговска единица

1 Ролка

75 м

Период на промоцията

от 02.03.2024 до изчерпване на наличните количества

Всички цени са в лева без ДДС. Промоцията е валидна до %s или до изчерпване на количествата! Възможни са печатни грешки. За повече информация вижте Общите правила и условия.

[За повече информация можете да се свържете с нас.](#)

ЙАФ България ЕООД, ул. София 11, 2139 с. Мусачево, Телефон +359 725 683 10
info@jaf-bulgaria.com, <http://www.jaf-bulgaria.com/>



ABS Кант EGGER H3451 ST22 Флийтууд шампанско 2022

Страница 139/328

Дебелина **0,8 mm**

Дължина **75 000 mm**

Широчина **23 mm**

Артикулен №: **24744/3451**

За да произведате изящни мебели Ви е необходимо перфектно съгласуване на цвят, дизайн, структура и повърхност на декоративната плоскост и канта. С огромния си избор на кантове, колекцията на EGGER предлага решения и за най-претенциозните проекти. Акрилонитрил-бутадиен-стиренът (ABS) е термопласт използван за производството на леки и твърди продукти. Благодарение на подсиления чрез UV технология повърхностен лак от синтетични смоли ABS кантовете се отличават с висока износоустойчивост и устойчивост на надраскване. Характеризират се още с висока издръжливост, удароустойчивост, хигиеничност и влагоустойчивост. На обратната им страна кантовете са снабдени със слой от универсален свързващ агент, който в комбинация с конвенционалните мебелни лепила

осигурява безупречното им прилепване към носещия материал.



Спецификации

Кант	
Тип	ABS кант

Промоционални цени

от 1 м **0,86 лв./м**

Нетна цена 0,86 лв./м
Каталожна цена 1,15 лв./м

Отстъпки

R16 Отстъпка 25,22 %

Търговска единица

1 Ролка 75 м

Период на промоцията

от 02.03.2024 до изчерпване на наличните количества

Всички цени са в лева без ДДС. Промоцията е валидна до %s или до изчерпване на количествата! Възможни са печатни грешки. За повече информация вижте Общите правила и условия.

За повече информация можете да се свържете с нас.

ЙАФ България ЕООД, ул. София 11, 2139 с. Мусачево, Телефон +359 725 683 10
info@jaf-bulgaria.com, <http://www.jaf-bulgaria.com/>



ABS Кант EGGER H3453 ST22 Флийтууд Сива лава

Страница 140/328

Дебелина **0,8 mm**

Дължина **75 000 mm**

Широчина **23 mm**

Артикулен №: **24744/3453**

За да произведате изящни мебели Ви е необходимо перфектно съгласуване на цвят, дизайн, структура и повърхност на декоративната плоскост и канта. С огромния си избор на кантове, колекцията на EGGER предлага решения и за най-претенциозните проекти. Акрилонитрил-бутадиен-стиренът (ABS) е термопласт използван за производството на леки и твърди продукти. Благодарение на подсиления чрез UV технология повърхностен лак от синтетични смоли ABS кантовете се отличават с висока износостойчивост и устойчивост на надраскване. Характеризират се още с висока издръжливост, удароустойчивост, хигиеничност и влагоустойчивост. На обратната им страна кантовете са снабдени със слой от универсален свързващ агент, който в комбинация с конвенционалните мебелни лепила

осигурява безупречното им прилепване към носещия материал.



Спецификации

Кант	
Тип	ABS кант

Промоционални цени

от 1 м

0,86 лв./м

Нетна цена

0,86 лв./м

Каталожна цена

1,15 лв./м

Отстъпки

R16

Отстъпка 25,22 %

Търговска единица

1 Ролка

75 м

Период на промоцията

от 02.03.2024 до изчерпване на наличните количества

Всички цени са в лева без ДДС. Промоцията е валидна до %s или до изчерпване на количествата! Възможни са печатни грешки. За повече информация вижте Общите правила и условия.

[За повече информация можете да се свържете с нас.](#)

ЙАФ България ЕООД, ул. София 11, 2139 с. Мусачево, Телефон +359 725 683 10
info@jaf-bulgaria.com, <http://www.jaf-bulgaria.com/>



ABS Кант EGGER U108 ST9 Ванилия

Страница 141/328

Дебелина **0,8 mm**

Дължина **75 000 mm**

Широчина **23 mm**

Артикулен №: **24747/0108**

За да произведете изящни мебели Ви е необходимо перфектно съгласуване на цвят, дизайн, структура и повърхност на декоративната плоскост и канта. С огромния си избор на кантове, колекцията на EGGER предлага решения и за най-претенциозните проекти. Акрилонитрил-бутадиен-стиренът (ABS) е термопласт използван за производството на леки и твърди продукти. Благодарение на подсиления чрез UV технология повърхностен лак от синтетични смоли ABS кантовете се отличават с висока износостойчивост и устойчивост на надраскване. Характеризират се още с висока издръжливост, удароустойчивост, хигиеничност и влагоустойчивост. На обратната им страна кантовете са снабдени със слой от универсален свързващ агент, който в комбинация с конвенционалните мебелни лепила

осигурява безупречното им прилепване към носещия материал.

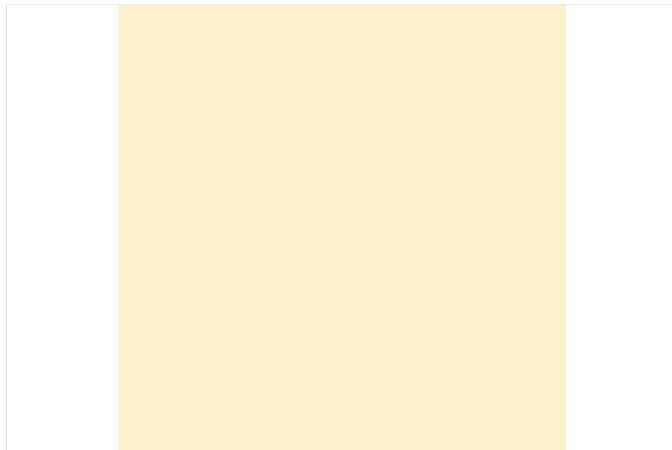

Спецификации

Кант	
Тип	ABS кант

Промоционални цени

от 1 м **0,64 лв./м**

Нетна цена 0,64 лв./м

Каталожна цена 0,86 лв./м

Отстъпки

R16 Отстъпка 25,58 %

Търговска единица

1 Ролка 75 м

Период на промоцията

от 02.03.2024 до изчерпване на наличните количества

Всички цени са в лева без ДДС. Промоцията е валидна до %s или до изчерпване на количествата! Възможни са печатни грешки. За повече информация вижте Общите правила и условия.

[За повече информация можете да се свържете с нас.](#)

ЙАФ България ЕООД, ул. София 11, 2139 с. Мусачево, Телефон +359 725 683 10
info@jaf-bulgaria.com, <http://www.jaf-bulgaria.com/>



ABS Кант EGGER U114 ST9 Жълто

Страница 142/328

Дебелина **0,8 mm**

Дължина **75 000 mm**

Широчина **23 mm**

Артикулен №: **24747/0114**

За да произведате изящни мебели Ви е необходимо перфектно съгласуване на цвят, дизайн, структура и повърхност на декоративната плоскост и канта. С огромния си избор на кантове, колекцията на EGGER предлага решения и за най-претенциозните проекти. Акрилонитрил-бутадиен-стиренът (ABS) е термопласт използван за производството на леки и твърди продукти. Благодарение на подсиления чрез UV технология повърхностен лак от синтетични смоли ABS кантовете се отличават с висока износостойчивост и устойчивост на надраскване. Характеризират се още с висока издръжливост, удароустойчивост, хигиеничност и влагоустойчивост. На обратната им страна кантовете са снабдени със слой от универсален свързващ агент, който в комбинация с конвенционалните мебелни лепила

осигурява безупречното им прилепване към носещия материал.



Спецификации

Кант	
Тип	ABS кант

Промоционални цени

от 1 м **0,64 лв./м**

Нетна цена 0,64 лв./м
Каталожна цена 0,86 лв./м

Отстъпки

R16 Отстъпка 25,58 %

Търговска единица

1 Ролка 75 м

Период на промоцията

от 02.03.2024 до изчерпване на наличните количества

Всички цени са в лева без ДДС. Промоцията е валидна до %s или до изчерпване на количествата! Възможни са печатни грешки. За повече информация вижте Общите правила и условия.

[За повече информация можете да се свържете с нас.](#)

ЙАФ България ЕООД, ул. София 11, 2139 с. Мусачево, Телефон +359 725 683 10
info@jaf-bulgaria.com, <http://www.jaf-bulgaria.com/>



ABS Кант EGGER U323 ST9 Сигнално червено

Страница 143/328

Дебелина **0,8 mm**

Дължина **75 000 mm**

Широчина **23 mm**

Артикулен №: **24747/0323**

За да произведете изящни мебели Ви е необходимо перфектно съгласуване на цвят, дизайн, структура и повърхност на декоративната плоскост и канта. С огромния си избор на кантове, колекцията на EGGER предлага решения и за най-претенциозните проекти. Акрилонитрил-бутадиен-стиренът (ABS) е термопласт използван за производството на леки и твърди продукти. Благодарение на подсиления чрез UV технология повърхностен лак от синтетични смоли ABS кантовете се отличават с висока износостойчивост и устойчивост на надраскване. Характеризират се още с висока издръжливост, удароустойчивост, хигиеничност и влагоустойчивост. На обратната им страна кантовете са снабдени със слой от универсален свързващ агент, който в комбинация с конвенционалните мебелни лепила

осигурява безупречното им прилепване към носещия материал.



Спецификации

Кант	
Тип	ABS кант

Промоционални цени

от 1 м **0,64 лв./м**

Нетна цена 0,64 лв./м
Каталожна цена 0,86 лв./м

Отстъпки

R16 Отстъпка 25,58 %

Търговска единица

1 Ролка 75 м

Период на промоцията

от 02.03.2024 до изчерпване на наличните количества

Всички цени са в лева без ДДС. Промоцията е валидна до %s или до изчерпване на количествата! Възможни са печатни грешки. За повече информация вижте Общите правила и условия.

За повече информация можете да се свържете с нас.

ЙАФ България ЕООД, ул. София 11, 2139 с. Мусачево, Телефон +359 725 683 10
info@jaf-bulgaria.com, http://www.jaf-bulgaria.com/



ABS Кант EGGER U332 ST9 Портокал

Страница 144/328

Дебелина **0,8 mm**

Дължина **75 000 mm**

Широчина **23 mm**

Артикулен №: **24747/0332**

За да произведате изящни мебели Ви е необходимо перфектно съгласуване на цвят, дизайн, структура и повърхност на декоративната плоскост и канта. С огромния си избор на кантове, колекцията на EGGER предлага решения и за най-претенциозните проекти. Акрилонитрил-бутадиен-стиренът (ABS) е термопласт използван за производството на леки и твърди продукти. Благодарение на подсиления чрез UV технология повърхностен лак от синтетични смоли ABS кантовете се отличават с висока износостойчивост и устойчивост на надраскване. Характеризират се още с висока издръжливост, удароустойчивост, хигиеничност и влагоустойчивост. На обратната им страна кантовете са снабдени със слой от универсален свързващ агент, който в комбинация с конвенционалните мебелни лепила

осигурява безупречното им прилепване към носещия материал.



Спецификации

Кант	
Тип	ABS кант

Промоционални цени

от 1 м **0,64 лв./м**

Нетна цена 0,64 лв./м
Каталожна цена 0,86 лв./м

Отстъпки

R16 Отстъпка 25,58 %

Търговска единица

1 Ролка 75 м

Период на промоцията

от 02.03.2024 до изчерпване на наличните количества

Всички цени са в лева без ДДС. Промоцията е валидна до %s или до изчерпване на количествата! Възможни са печатни грешки. За повече информация вижте Общите правила и условия.

[За повече информация можете да се свържете с нас.](#)

ЙАФ България ЕООД, ул. София 11, 2139 с. Мусачево, Телефон +359 725 683 10
info@jaf-bulgaria.com, <http://www.jaf-bulgaria.com/>



ABS кант EGGER W908 SM Базово бяло

Страница 145/328

Дебелина **0,8 mm**

Дължина **75 000 mm**

Широчина **23 mm**

Артикулен №: **24747/0908**

За да произведете изящни мебели Ви е необходимо перфектно съгласуване на цвят, дизайн, структура и повърхност на декоративната плоскост и канта. С огромния си избор на кантове, колекцията на EGGER предлага решения и за най-претенциозните проекти. Акрилонитрил-бутадиен-стиренът (ABS) е термопласт използван за производството на леки и твърди продукти. Благодарение на подсиления чрез UV технология повърхностен лак от синтетични смоли ABS кантовете се отличават с висока износостойчивост и устойчивост на надраскване. Характеризират се още с висока издръжливост, удароустойчивост, хигиеничност и влагоустойчивост. На обратната им страна кантовете са снабдени със слой от универсален свързващ агент, който в комбинация с конвенционалните мебелни лепила

осигурява безупречното им прилепване към носещия материал.

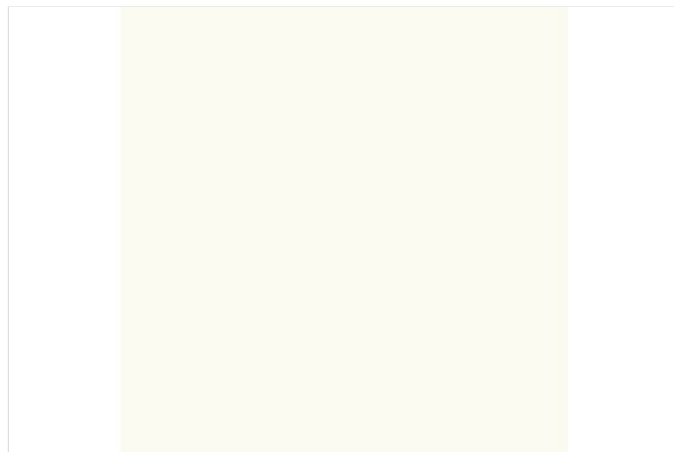

Спецификации

Кант	
Тип	ABS кант

Промоционални цени

от 1 м **0,64 лв./м**

Нетна цена 0,64 лв./м
Каталожна цена 0,85 лв./м

Отстъпки

R16 Отстъпка 24,71 %

Търговска единица

1 Ролка 75 м

Период на промоцията

от 02.03.2024 до изчерпване на наличните количества

Всички цени са в лева без ДДС. Промоцията е валидна до %s или до изчерпване на количествата! Възможни са печатни грешки. За повече информация вижте Общите правила и условия.

[За повече информация можете да се свържете с нас.](#)

ЙАФ България ЕООД, ул. София 11, 2139 с. Мусачево, Телефон +359 725 683 10
info@jaf-bulgaria.com, <http://www.jaf-bulgaria.com/>



ABS кант Egger Крайбрежен бор Н110 ST9

Страница 146/328

Дебелина 1,5 mm

Дължина 25 000 mm

Широчина 43 mm

Артикулен №: 24761/0001

За да произведете изящни мебели Ви е необходимо перфектно съгласуване на цвят, дизайн, структура и повърхност на декоративната плоскост и канта. С огромния си избор на кантове, колекцията на EGGER предлага решения и за най-претенциозните проекти. Акрилонитрил-бутадиен-стиренът (ABS) е термопласт използван за производството на леки и твърди продукти. Благодарение на подсиления чрез UV технология повърхностен лак от синтетични смоли ABS кантовете се отличават с висока износостойчивост и устойчивост на надраскване. Характеризират се още с висока издръжливост, удароустойчивост, хигиеничност и влагоустойчивост. На обратната им страна кантовете са снабдени със слой от универсален свързващ агент, който в комбинация с конвенционалните мебелни лепила

осигурява безупречното им прилепване към носещия материал.



Спецификации

Кант	
Тип	ABS кант

Промоционални цени

от 1 м 3,05 лв./м

Нетна цена 3,05 лв./м

Каталожна цена 4,07 лв./м

Отстъпки

R16 Отстъпка 25,06 %

Търговска единица

1 Ролка 25 м

Период на промоцията

от 02.03.2024 до изчерпване на наличните количества

Всички цени са в лева без ДДС. Промоцията е валидна до %s или до изчерпване на количествата! Възможни са печатни грешки. За повече информация вижте Общите правила и условия.

За повече информация можете да се свържете с нас.

ЙАФ България ЕООД, ул. София 11, 2139 с. Мусачево, Телефон +359 725 683 10
info@jaf-bulgaria.com, http://www.jaf-bulgaria.com/



ABS кант Egger Гранит Магма сив F011 ST9

Страница 147/328

Дебелина 1,5 mm

Дължина 25 000 mm

Широчина 43 mm

Артикулен №: 24761/0011

За да произведете изящни мебели Ви е необходимо перфектно съгласуване на цвят, дизайн, структура и повърхност на декоративната плоскост и канта. С огромния си избор на кантове, колекцията на EGGER предлага решения и за най-претенциозните проекти. Акрилонитрил-бутадиен-стиренът (ABS) е термопласт използван за производството на леки и твърди продукти. Благодарение на подсиления чрез UV технология повърхностен лак от синтетични смоли ABS кантовете се отличават с висока износостойчивост и устойчивост на надраскване. Характеризират се още с висока издръжливост, удароустойчивост, хигиеничност и влагоустойчивост. На обратната им страна кантовете са снабдени със слой от универсален свързващ агент, който в комбинация с конвенционалните мебелни лепила

осигурява безупречното им прилепване към носещия материал.

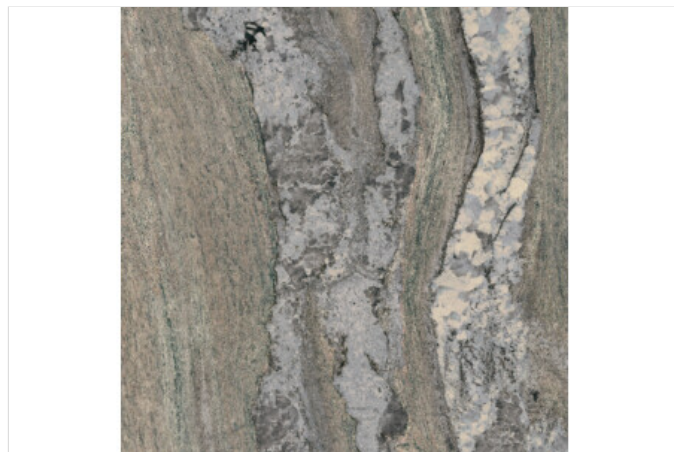

Спецификации

Кант	
Тип	ABS кант

Промоционални цени

от 1 м

3,05 лв./м

Нетна цена

3,05 лв./м

Каталожна цена

4,07 лв./м

Отстъпки

R16

Отстъпка 25,06 %

Търговска единица

1 Ролка

25 м

Период на промоцията

от 02.03.2024 до изчерпване на наличните количества

Всички цени са в лева без ДДС. Промоцията е валидна до %s или до изчерпване на количествата! Възможни са печатни грешки. За повече информация вижте Общите правила и условия.

За повече информация можете да се свържете с нас.

ЙАФ България ЕООД, ул. София 11, 2139 с. Мусачево, Телефон +359 725 683 10
info@jaf-bulgaria.com, http://www.jaf-bulgaria.com/



ABS кант Egger Гранит Магма черен F012 ST9

Страница 148/328

Дебелина 1,5 mm

Дължина 25 000 mm

Широчина 43 mm

Артикулен №: 24761/0012

За да произведете изящни мебели Ви е необходимо перфектно съгласуване на цвят, дизайн, структура и повърхност на декоративната плоскост и канта. С огромния си избор на кантове, колекцията на EGGER предлага решения и за най-претенциозните проекти. Акрилонитрил-бутадиен-стиренът (ABS) е термопласт използван за производството на леки и твърди продукти. Благодарение на подсиления чрез UV технология повърхностен лак от синтетични смоли ABS кантовете се отличават с висока износостойчивост и устойчивост на надраскване. Характеризират се още с висока издръжливост, удароустойчивост, хигиеничност и влагоустойчивост. На обратната им страна кантовете са снабдени със слой от универсален свързващ агент, който в комбинация с конвенционалните мебелни лепила

осигурява безупречното им прилепване към носещия материал.



Спецификации

Кант	
Тип	ABS кант

Промоционални цени

от 1 м 3,05 лв./м

Нетна цена 3,05 лв./м
Каталожна цена 4,07 лв./м

Отстъпки
R16 Отстъпка 25,06 %

Търговска единица
1 Ролка 25 м

Период на промоцията
от 02.03.2024 до изчерпване на наличните количества

Всички цени са в лева без ДДС. Промоцията е валидна до %s или до изчерпване на количествата! Възможни са печатни грешки. За повече информация вижте Общите правила и условия.

За повече информация можете да се свържете с нас.

ЙАФ България ЕООД, ул. София 11, 2139 с. Мусачево, Телефон +359 725 683 10
info@jaf-bulgaria.com, http://www.jaf-bulgaria.com/



ABS кант Egger Мрамор Енгелсберг F014 ST9

Страница 149/328

Дебелина 1,5 mm

Дължина 25 000 mm

Широчина 43 mm

Артикулен №: 24761/0014

За да произведете изящни мебели Ви е необходимо перфектно съгласуване на цвят, дизайн, структура и повърхност на декоративната плоскост и канта. С огромния си избор на кантове, колекцията на EGGER предлага решения и за най-претенциозните проекти. Акрилонитрил-бутадиен-стиренът (ABS) е термопласт използван за производството на леки и твърди продукти. Благодарение на подсиления чрез UV технология повърхностен лак от синтетични смоли ABS кантовете се отличават с висока износостойчивост и устойчивост на надраскване. Характеризират се още с висока издръжливост, удароустойчивост, хигиеничност и влагоустойчивост. На обратната им страна кантовете са снабдени със слой от универсален свързващ агент, който в комбинация с конвенционалните мебелни лепила

осигурява безупречното им прилепване към носещия материал.



Спецификации

Кант	
Тип	ABS кант

Промоционални цени

от 1 м 3,05 лв./м

Нетна цена 3,05 лв./м
Каталожна цена 4,07 лв./м

Отстъпки

R16 Отстъпка 25,06 %

Търговска единица

1 Ролка 25 м

Период на промоцията

от 02.03.2024 до изчерпване на наличните количества

Всички цени са в лева без ДДС. Промоцията е валидна до %s или до изчерпване на количествата! Възможни са печатни грешки. За повече информация вижте Общите правила и условия.

За повече информация можете да се свържете с нас.

ЙАФ България ЕООД, ул. София 11, 2139 с. Мусачево, Телефон +359 725 683 10
info@jaf-bulgaria.com, http://www.jaf-bulgaria.com/



ABS кант Egger черно-меден мрамор Cipollino F094 ST15

Страница 150/328

Дебелина 1,5 mm

Дължина 25 000 mm

Широчина 43 mm

Артикулен №: 24761/0094

За да произведете изящни мебели Ви е необходимо перфектно съгласуване на цвят, дизайн, структура и повърхност на декоративната плоскост и канта. С огромния си избор на кантове, колекцията на EGGER предлага решения и за най-претенциозните проекти. Акрилонитрил-бутадиен-стиренът (ABS) е термопласт използван за производството на леки и твърди продукти. Благодарение на подсиления чрез UV технология повърхностен лак от синтетични смоли ABS кантовете се отличават с висока износоустойчивост и устойчивост на надраскване. Характеризират се още с висока издръжливост, удароустойчивост, хигиеничност и влагоустойчивост. На обратната им страна кантовете са снабдени със слой от универсален свързващ агент, който в комбинация с конвенционалните мебелни лепила

осигурява безупречното им прилепване към носещия материал.

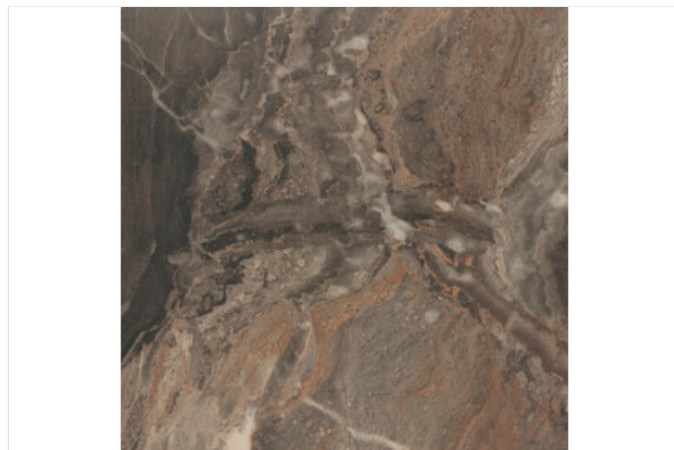

Спецификации

Кант	
Тип	ABS кант

Промоционални цени

от 1 м 3,05 лв./м

Нетна цена 3,05 лв./м
Каталожна цена 4,07 лв./м

Отстъпки

R16 Отстъпка 25,06 %

Търговска единица

1 Ролка 25 м

Период на промоцията

от 02.03.2024 до изчерпване на наличните количества

Всички цени са в лева без ДДС. Промоцията е валидна до %s или до изчерпване на количествата! Възможни са печатни грешки. За повече информация вижте Общите правила и условия.

За повече информация можете да се свържете с нас.

ЙАФ България ЕООД, ул. София 11, 2139 с. Мусачево, Телефон +359 725 683 10
info@jaf-bulgaria.com, http://www.jaf-bulgaria.com/



ABS кант Egger Орех месарски плот H194 ST12

Страница 151/328

Дебелина 1,5 mm

Дължина 25 000 mm

Широчина 43 mm

Артикулен №: 24761/0194

За да произведете изящни мебели Ви е необходимо перфектно съгласуване на цвят, дизайн, структура и повърхност на декоративната плоскост и канта. С огромния си избор на кантове, колекцията на EGGER предлага решения и за най-претенциозните проекти. Акрилонитрил-бутадиен-стиренът (ABS) е термопласт използван за производството на леки и твърди продукти. Благодарение на подсиления чрез UV технология повърхностен лак от синтетични смоли ABS кантовете се отличават с висока износостойчивост и устойчивост на надраскване. Характеризират се още с висока издръжливост, удароустойчивост, хигиеничност и влагоустойчивост. На обратната им страна кантовете са снабдени със слой от универсален свързващ агент, който в комбинация с конвенционалните мебелни лепила

осигурява безупречното им прилепване към носещия материал.

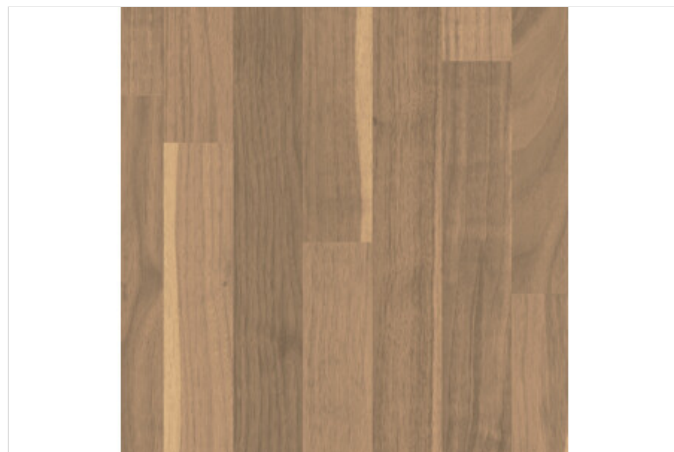

Спецификации

Кант	
Тип	ABS кант

Промоционални цени

от 1 м 3,05 лв./м

Нетна цена 3,05 лв./м

Каталожна цена 4,07 лв./м

Отстъпки

R16 Отстъпка 25,06 %

Търговска единица

1 Ролка 25 м

Период на промоцията

от 02.03.2024 до изчерпване на наличните количества

Всички цени са в лева без ДДС. Промоцията е валидна до %s или до изчерпване на количествата! Възможни са печатни грешки. За повече информация вижте Общите правила и условия.

За повече информация можете да се свържете с нас.

ЙАФ България ЕООД, ул. София 11, 2139 с. Мусачево, Телефон +359 725 683 10
info@jaf-bulgaria.com, http://www.jaf-bulgaria.com/



ABS кант Egger Дворцов дъб H195 ST10

Страница 152/328

Дебелина 1,5 mm

Дължина 25 000 mm

Широчина 43 mm

Артикулен №: 24761/0195

За да произведете изящни мебели Ви е необходимо перфектно съгласуване на цвят, дизайн, структура и повърхност на декоративната плоскост и канта. С огромния си избор на кантове, колекцията на EGGER предлага решения и за най-претенциозните проекти. Акрилонитрил-бутадиен-стиренът (ABS) е термопласт използван за производството на леки и твърди продукти. Благодарение на подсиления чрез UV технология повърхностен лак от синтетични смоли ABS кантовете се отличават с висока износостойчивост и устойчивост на надраскване. Характеризират се още с висока издръжливост, удароустойчивост, хигиеничност и влагоустойчивост. На обратната им страна кантовете са снабдени със слой от универсален свързващ агент, който в комбинация с конвенционалните мебелни лепила

осигурява безупречното им прилепване към носещия материал.



Спецификации

Кант	
Тип	ABS кант

Промоционални цени

от 1 м 3,05 лв./м

Нетна цена 3,05 лв./м

Каталожна цена 4,07 лв./м

Отстъпки

R16 Отстъпка 25,06 %

Търговска единица

1 Ролка 25 м

Период на промоцията

от 02.03.2024 до изчерпване на наличните количества

Всички цени са в лева без ДДС. Промоцията е валидна до %s или до изчерпване на количествата! Възможни са печатни грешки. За повече информация вижте Общите правила и условия.

За повече информация можете да се свържете с нас.

ЙАФ България ЕООД, ул. София 11, 2139 с. Мусачево, Телефон +359 725 683 10
info@jaf-bulgaria.com, http://www.jaf-bulgaria.com/



ABS кант Egger Стара дървесина сива H198 ST10

Страница 153/328

Дебелина 1,5 mm

Дължина 25 000 mm

Широчина 43 mm

Артикулен №: 24761/0198

За да произведете изящни мебели Ви е необходимо перфектно съгласуване на цвят, дизайн, структура и повърхност на декоративната плоскост и канта. С огромния си избор на кантове, колекцията на EGGER предлага решения и за най-претенциозните проекти. Акрилонитрил-бутадиен-стиренът (ABS) е термопласт използван за производството на леки и твърди продукти. Благодарение на подсиления чрез UV технология повърхностен лак от синтетични смоли ABS кантовете се отличават с висока износостойчивост и устойчивост на надраскване. Характеризират се още с висока издръжливост, удароустойчивост, хигиеничност и влагоустойчивост. На обратната им страна кантовете са снабдени със слой от универсален свързващ агент, който в комбинация с конвенционалните мебелни лепила

осигурява безупречното им прилепване към носещия материал.



Спецификации

Кант	
Тип	ABS кант

Промоционални цени

от 1 м 3,05 лв./м

Нетна цена 3,05 лв./м

Каталожна цена 4,07 лв./м

Отстъпки

R16 Отстъпка 25,06 %

Търговска единица

1 Ролка 25 м

Период на промоцията

от 02.03.2024 до изчерпване на наличните количества

Всички цени са в лева без ДДС. Промоцията е валидна до %s или до изчерпване на количествата! Възможни са печатни грешки. За повече информация вижте Общите правила и условия.

За повече информация можете да се свържете с нас.

ЙАФ България ЕООД, ул. София 11, 2139 с. Мусачево, Телефон +359 725 683 10
info@jaf-bulgaria.com, http://www.jaf-bulgaria.com/



ABS кант Egger Мрамор Карара бял F204 ST75

Страница 154/328

Дебелина 1,5 mm

Дължина 25 000 mm

Широчина 43 mm

Артикулен №: 24761/0204

За да произведете изящни мебели Ви е необходимо перфектно съгласуване на цвят, дизайн, структура и повърхност на декоративната плоскост и канта. С огромния си избор на кантове, колекцията на EGGER предлага решения и за най-претенциозните проекти. Акрилонитрил-бутадиен-стиренът (ABS) е термопласт използван за производството на леки и твърди продукти. Благодарение на подсиления чрез UV технология повърхностен лак от синтетични смоли ABS кантовете се отличават с висока износостойчивост и устойчивост на надраскване. Характеризират се още с висока издръжливост, удароустойчивост, хигиеничност и влагоустойчивост. На обратната им страна кантовете са снабдени със слой от универсален свързващ агент, който в комбинация с конвенционалните мебелни лепила

осигурява безупречното им прилепване към носещия материал.

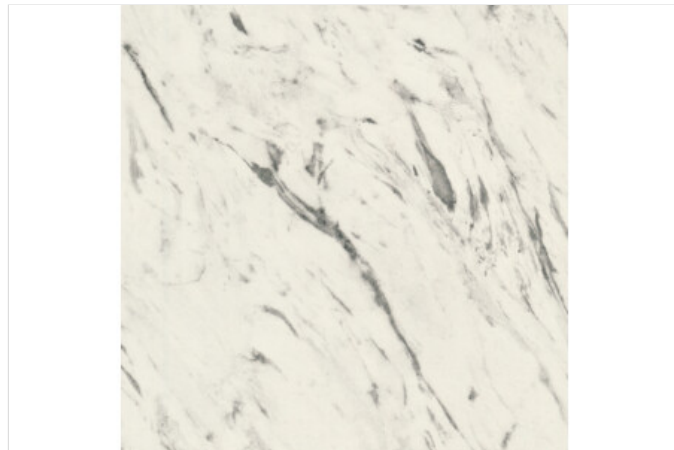

Спецификации

Кант	
Тип	ABS кант

Промоционални цени

от 1 м

3,05 лв./м

Нетна цена

3,05 лв./м

Каталожна цена

4,07 лв./м

Отстъпки

R16

Отстъпка 25,06 %

Търговска единица

1 Ролка

25 м

Период на промоцията

от 02.03.2024 до изчерпване на наличните количества

Всички цени са в лева без ДДС. Промоцията е валидна до %s или до изчерпване на количествата! Възможни са печатни грешки. За повече информация вижте Общите правила и условия.

За повече информация можете да се свържете с нас.

ЙАФ България ЕООД, ул. София 11, 2139 с. Мусачево, Телефон +359 725 683 10
info@jaf-bulgaria.com, http://www.jaf-bulgaria.com/



ABS кант Egger Тесина крем F221 ST87

Страница 155/328

Дебелина 1,5 mm

Дължина 25 000 mm

Широчина 43 mm

Артикулен №: 24761/0221

За да произведете изящни мебели Ви е необходимо перфектно съгласуване на цвят, дизайн, структура и повърхност на декоративната плоскост и канта. С огромния си избор на кантове, колекцията на EGGER предлага решения и за най-претенциозните проекти. Акрилонитрил-бутадиен-стиренът (ABS) е термопласт използван за производството на леки и твърди продукти. Благодарение на подсиления чрез UV технология повърхностен лак от синтетични смоли ABS кантовете се отличават с висока износостойчивост и устойчивост на надраскване. Характеризират се още с висока издръжливост, удароустойчивост, хигиеничност и влагоустойчивост. На обратната им страна кантовете са снабдени със слой от универсален свързващ агент, който в комбинация с конвенционалните мебелни лепила

осигурява безупречното им прилепване към носещия материал.



Спецификации

Кант	
Тип	ABS кант

Промоционални цени

от 1 м 3,05 лв./м

Нетна цена 3,05 лв./м

Каталожна цена 4,07 лв./м

Отстъпки

R16 Отстъпка 25,06 %

Търговска единица

1 Ролка 25 м

Период на промоцията

от 02.03.2024 до изчерпване на наличните количества

Всички цени са в лева без ДДС. Промоцията е валидна до %s или до изчерпване на количествата! Възможни са печатни грешки. За повече информация вижте Общите правила и условия.

За повече информация можете да се свържете с нас.

ЙАФ България ЕООД, ул. София 11, 2139 с. Мусачево, Телефон +359 725 683 10
info@jaf-bulgaria.com, http://www.jaf-bulgaria.com/



ABS кант Egger Юрски шистов камък антрацит E242
ST10

Страница 156/328

Дебелина 1,5 mm

Дължина 25 000 mm

Широчина 43 mm

Артикулен №: 24761/0242

За да произведете изящни мебели Ви е необходимо перфектно съгласуване на цвят, дизайн, структура и повърхност на декоративната плоскост и канта. С огромния си избор на кантове, колекцията на EGGER предлага решения и за най-претенциозните проекти. Акрилонитрил-бутадиен-стиренът (ABS) е термопласт използван за производството на леки и твърди продукти. Благодарение на подсиления чрез UV технология повърхностен лак от синтетични смоли ABS кантовете се отличават с висока износоустойчивост и устойчивост на надраскване. Характеризират се още с висока издръжливост, удароустойчивост, хигиеничност и влагоустойчивост. На обратната им страна кантовете са снабдени със слой от универсален свързващ агент, който в комбинация с конвенционалните мебелни лепила

осигурява безупречното им прилепване към носещия материал.

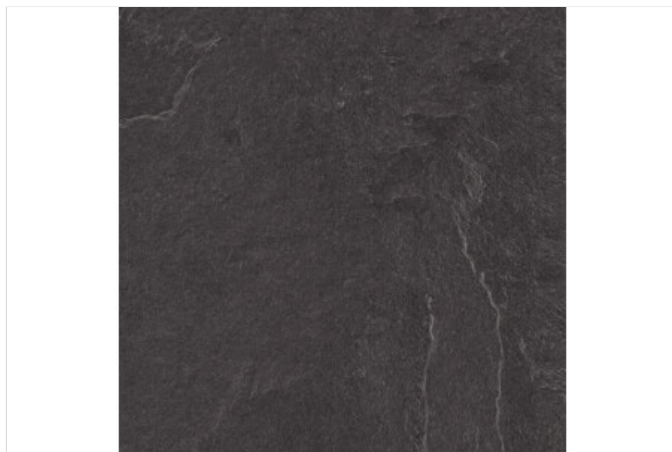

Спецификации

Кант	
Тип	ABS кант

Промоционални цени

от 1 м 3,05 лв./м

Нетна цена 3,05 лв./м
Каталожна цена 4,07 лв./м

Отстъпки

R16 Отстъпка 25,06 %

Търговска единица

1 Ролка 25 м

Период на промоцията

от 02.03.2024 до изчерпване на наличните количества

Всички цени са в лева без ДДС. Промоцията е валидна до %s или до изчерпване на количествата! Възможни са печатни грешки. За повече информация вижте Общите правила и условия.

За повече информация можете да се свържете с нас.

ЙАФ България ЕООД, ул. София 11, 2139 с. Мусачево, Телефон +359 725 683 10
info@jaf-bulgaria.com, http://www.jaf-bulgaria.com/



ABS Кант EGGER F292 ST9 Тиволи бежово

Страница 157/328

Дебелина 1,5 mm

Дължина 25 000 mm

Широчина 43 mm

Артикулен №: 24761/0292

За да произведете изящни мебели Ви е необходимо перфектно съгласуване на цвят, дизайн, структура и повърхност на декоративната плоскост и канта. С огромния си избор на кантове, колекцията на EGGER предлага решения и за най-претенциозните проекти. Акрилонитрил-бутадиен-стиренът (ABS) е термопласт използван за производството на леки и твърди продукти. Благодарение на подсиления чрез UV технология повърхностен лак от синтетични смоли ABS кантовете се отличават с висока износостойчивост и устойчивост на надраскване. Характеризират се още с висока издръжливост, удароустойчивост, хигиеничност и влагоустойчивост. На обратната им страна кантовете са снабдени със слой от универсален свързващ агент, който в комбинация с конвенционалните мебелни лепила

осигурява безупречното им прилепване към носещия материал.



Спецификации

Кант	
Тип	ABS кант

Промоционални цени

от 1 м

3,05 лв./м

Нетна цена

3,05 лв./м

Каталожна цена

4,07 лв./м

Отстъпки

R16

Отстъпка 25,06 %

Търговска единица

1 Ролка

25 м

Период на промоцията

от 02.03.2024 до изчерпване на наличните количества

Всички цени са в лева без ДДС. Промоцията е валидна до %s или до изчерпване на количествата! Възможни са печатни грешки. За повече информация вижте Общите правила и условия.

[За повече информация можете да се свържете с нас.](#)

ЙАФ България ЕООД, ул. София 11, 2139 с. Мусачево, Телефон +359 725 683 10
info@jaf-bulgaria.com, <http://www.jaf-bulgaria.com/>



ABS Кант EGGER F310 ST87 Керамика ръждива

Страница 158/328

Дебелина 1,5 mm

Дължина 25 000 mm

Широчина 43 mm

Артикулен №: 24761/0310

За да произведете изящни мебели Ви е необходимо перфектно съгласуване на цвят, дизайн, структура и повърхност на декоративната плоскост и канта. С огромния си избор на кантове, колекцията на EGGER предлага решения и за най-претенциозните проекти. Акрилонитрил-бутадиен-стиренът (ABS) е термопласт използван за производството на леки и твърди продукти. Благодарение на подсиления чрез UV технология повърхностен лак от синтетични смоли ABS кантовете се отличават с висока износостойчивост и устойчивост на надраскване. Характеризират се още с висока издръжливост, удароустойчивост, хигиеничност и влагоустойчивост. На обратната им страна кантовете са снабдени със слой от универсален свързващ агент, който в комбинация с конвенционалните мебелни лепила

осигурява безупречното им прилепване към носещия материал.



Спецификации

Кант	
Тип	ABS кант

Промоционални цени

от 1 м 3,21 лв./м

Нетна цена 3,21 лв./м

Каталожна цена 4,28 лв./м

Отстъпки

R16 Отстъпка 25 %

Търговска единица

1 Ролка 25 м

Период на промоцията

от 02.03.2024 до изчерпване на наличните количества

Всички цени са в лева без ДДС. Промоцията е валидна до %s или до изчерпване на количествата! Възможни са печатни грешки. За повече информация вижте Общите правила и условия.

За повече информация можете да се свържете с нас.

ЙАФ България ЕООД, ул. София 11, 2139 с. Мусачево, Телефон +359 725 683 10
info@jaf-bulgaria.com, http://www.jaf-bulgaria.com/



ABS Кант EGGER F311 ST87 Керамика антрацит

Страница 159/328

Дебелина 1,5 mm

Дължина 25 000 mm

Широчина 43 mm

Артикулен №: 24761/0311

За да произведете изящни мебели Ви е необходимо перфектно съгласуване на цвят, дизайн, структура и повърхност на декоративната плоскост и канта. С огромния си избор на кантове, колекцията на EGGER предлага решения и за най-претенциозните проекти. Акрилонитрил-бутадиен-стиренът (ABS) е термопласт използван за производството на леки и твърди продукти. Благодарение на подсиления чрез UV технология повърхностен лак от синтетични смоли ABS кантовете се отличават с висока износостойчивост и устойчивост на надраскване. Характеризират се още с висока издръжливост, удароустойчивост, хигиеничност и влагоустойчивост. На обратната им страна кантовете са снабдени със слой от универсален свързващ агент, който в комбинация с конвенционалните мебелни лепила

осигурява безупречното им прилепване към носещия материал.

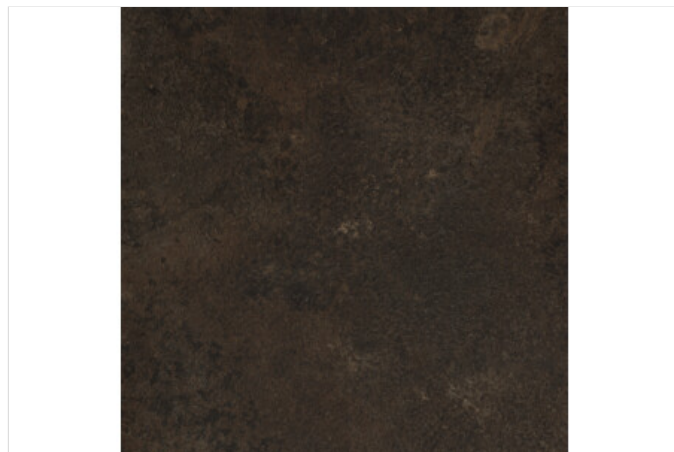

Спецификации

Кант	
Тип	ABS кант

Промоционални цени

от 1 м 3,05 лв./м

Нетна цена 3,05 лв./м

Каталожна цена 4,07 лв./м

Отстъпки

R16 Отстъпка 25,06 %

Търговска единица

1 Ролка 25 м

Период на промоцията

от 02.03.2024 до изчерпване на наличните количества

Всички цени са в лева без ДДС. Промоцията е валидна до %s или до изчерпване на количествата! Възможни са печатни грешки. За повече информация вижте Общите правила и условия.

За повече информация можете да се свържете с нас.

ЙАФ България ЕООД, ул. София 11, 2139 с. Мусачево, Телефон +359 725 683 10
info@jaf-bulgaria.com, http://www.jaf-bulgaria.com/



ABS Кант EGGER F371 ST82 Галиция сиво-бежова

Страница 160/328

Дебелина 1,5 mm

Дължина 25 000 mm

Широчина 43 mm

Артикулен №: 24761/0371

За да произведате изящни мебели Ви е необходимо перфектно съгласуване на цвят, дизайн, структура и повърхност на декоративната плоскост и канта. С огромния си избор на кантове, колекцията на EGGER предлага решения и за най-претенциозните проекти. Акрилонитрил-бутадиен-стиренът (ABS) е термопласт използван за производството на леки и твърди продукти. Благодарение на подсиления чрез UV технология повърхностен лак от синтетични смоли ABS кантовете се отличават с висока износостойчивост и устойчивост на надраскване. Характеризират се още с висока издръжливост, удароустойчивост, хигиеничност и влагоустойчивост. На обратната им страна кантовете са снабдени със слой от универсален свързващ агент, който в комбинация с конвенционалните мебелни лепила

осигурява безупречното им прилепване към носещия материал.



Спецификации

Кант	
Тип	ABS кант

Промоционални цени

от 1 м 3,05 лв./м

Нетна цена 3,05 лв./м

Каталожна цена 4,07 лв./м

Отстъпки

R16 Отстъпка 25,06 %

Търговска единица

1 Ролка 25 м

Период на промоцията

от 02.03.2024 до изчерпване на наличните количества

Всички цени са в лева без ДДС. Промоцията е валидна до %s или до изчерпване на количествата! Възможни са печатни грешки. За повече информация вижте Общите правила и условия.

За повече информация можете да се свържете с нас.

ЙАФ България ЕООД, ул. София 11, 2139 с. Мусачево, Телефон +359 725 683 10
info@jaf-bulgaria.com, http://www.jaf-bulgaria.com/



ABS Кант EGGER F385 ST10 Хоросан

Страница 161/328

Дебелина 1,5 mm

Дължина 25 000 mm

Широчина 43 mm

Артикулен №: 24761/0385

За да произведете изящни мебели Ви е необходимо перфектно съгласуване на цвят, дизайн, структура и повърхност на декоративната плоскост и канта. С огромния си избор на кантове, колекцията на EGGER предлага решения и за най-претенциозните проекти. Акрилонитрил-бутадиен-стиренът (ABS) е термопласт използван за производството на леки и твърди продукти. Благодарение на подсиления чрез UV технология повърхностен лак от синтетични смоли ABS кантовете се отличават с висока износостойчивост и устойчивост на надраскване. Характеризират се още с висока издръжливост, удароустойчивост, хигиеничност и влагоустойчивост. На обратната им страна кантовете са снабдени със слой от универсален свързващ агент, който в комбинация с конвенционалните мебелни лепила

осигурява безупречното им прилепване към носещия материал.



Спецификации

Кант	
Тип	ABS кант

Промоционални цени

от 1 м 3,05 лв./м

Нетна цена 3,05 лв./м
Каталожна цена 4,07 лв./м

Отстъпки
R16 Отстъпка 25,06 %

Търговска единица
1 Ролка 25 м

Период на промоцията
от 02.03.2024 до изчерпване на наличните количества

Всички цени са в лева без ДДС. Промоцията е валидна до %s или до изчерпване на количествата! Възможни са печатни грешки. За повече информация вижте Общите правила и условия.

За повече информация можете да се свържете с нас.

ЙАФ България ЕООД, ул. София 11, 2139 с. Мусачево, Телефон +359 725 683 10
info@jaf-bulgaria.com, http://www.jaf-bulgaria.com/



ABS кант Egger Блестяща текстура ръждива F484 ST87

Страница 162/328

Дебелина 1,5 mm

Дължина 25 000 mm

Широчина 43 mm

Артикулен №: 24761/0484

За да произведете изящни мебели Ви е необходимо перфектно съгласуване на цвят, дизайн, структура и повърхност на декоративната плоскост и канта. С огромния си избор на кантове, колекцията на EGGER предлага решения и за най-претенциозните проекти. Акрилонитрил-бутадиен-стиренът (ABS) е термопласт използван за производството на леки и твърди продукти. Благодарение на подсиления чрез UV технология повърхностен лак от синтетични смоли ABS кантовете се отличават с висока износостойчивост и устойчивост на надраскване. Характеризират се още с висока издръжливост, удароустойчивост, хигиеничност и влагоустойчивост. На обратната им страна кантовете са снабдени със слой от универсален свързващ агент, който в комбинация с конвенционалните мебелни лепила

осигурява безупречното им прилепване към носещия материал.



Спецификации

Кант	
Тип	ABS кант

Промоционални цени

от 1 м 3,05 лв./м

Нетна цена 3,05 лв./м
Каталожна цена 4,07 лв./м

Отстъпки

R16 Отстъпка 25,06 %

Търговска единица

1 Ролка 25 м

Период на промоцията

от 02.03.2024 до изчерпване на наличните количества

Всички цени са в лева без ДДС. Промоцията е валидна до %s или до изчерпване на количествата! Възможни са печатни грешки. За повече информация вижте Общите правила и условия.

За повече информация можете да се свържете с нас.

ЙАФ България ЕООД, ул. София 11, 2139 с. Мусачево, Телефон +359 725 683 10
info@jaf-bulgaria.com, http://www.jaf-bulgaria.com/



ABS Кант EGGER F502 ST2 Титан

Страница 163/328

Дебелина 1,5 mm

Дължина 25 000 mm

Широчина 43 mm

Артикулен №: 24761/0502

За да произведете изящни мебели Ви е необходимо перфектно съгласуване на цвят, дизайн, структура и повърхност на декоративната плоскост и канта. С огромния си избор на кантове, колекцията на EGGER предлага решения и за най-претенциозните проекти. Акрилонитрил-бутадиен-стиренът (ABS) е термопласт използван за производството на леки и твърди продукти. Благодарение на подсиления чрез UV технология повърхностен лак от синтетични смоли ABS кантовете се отличават с висока износостойчивост и устойчивост на надраскване. Характеризират се още с висока издръжливост, удароустойчивост, хигиеничност и влагоустойчивост. На обратната им страна кантовете са снабдени със слой от универсален свързващ агент, който в комбинация с конвенционалните мебелни лепила

осигурява безупречното им прилепване към носещия материал.

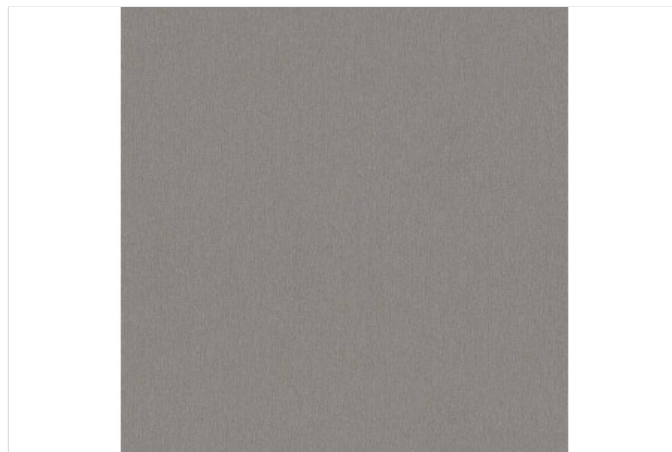

Спецификации

Кант	
Тип	ABS кант

Промоционални цени

от 1 м 3,05 лв./м

Нетна цена 3,05 лв./м

Каталожна цена 4,07 лв./м

Отстъпки

R16 Отстъпка 25,06 %

Търговска единица

1 Ролка 25 м

Период на промоцията

от 02.03.2024 до изчерпване на наличните количества

Всички цени са в лева без ДДС. Промоцията е валидна до %s или до изчерпване на количествата! Възможни са печатни грешки. За повече информация вижте Общите правила и условия.

За повече информация можете да се свържете с нас.

ЙАФ България ЕООД, ул. София 11, 2139 с. Мусачево, Телефон +359 725 683 10
info@jaf-bulgaria.com, http://www.jaf-bulgaria.com/



ABS кант Egger Захабен мокет черен F508 ST10

Страница 164/328

Дебелина 1,5 mm

Дължина 25 000 mm

Широчина 43 mm

Артикулен №: 24761/0508

За да произведате изящни мебели Ви е необходимо перфектно съгласуване на цвят, дизайн, структура и повърхност на декоративната плоскост и канта. С огромния си избор на кантове, колекцията на EGGER предлага решения и за най-претенциозните проекти. Акрилонитрил-бутадиен-стиренът (ABS) е термопласт използван за производството на леки и твърди продукти. Благодарение на подсиления чрез UV технология повърхностен лак от синтетични смоли ABS кантовете се отличават с висока износостойчивост и устойчивост на надраскване. Характеризират се още с висока издръжливост, удароустойчивост, хигиеничност и влагоустойчивост. На обратната им страна кантовете са снабдени със слой от универсален свързващ агент, който в комбинация с конвенционалните мебелни лепила

осигурява безупречното им прилепване към носещия материал.



Спецификации

Кант	
Тип	ABS кант

Промоционални цени

от 1 м 3,05 лв./м

Нетна цена 3,05 лв./м
Каталожна цена 4,07 лв./м

Отстъпки

R16 Отстъпка 25,06 %

Търговска единица

1 Ролка 25 м

Период на промоцията

от 02.03.2024 до изчерпване на наличните количества

Всички цени са в лева без ДДС. Промоцията е валидна до %s или до изчерпване на количествата! Възможни са печатни грешки. За повече информация вижте Общите правила и условия.

За повече информация можете да се свържете с нас.

ЙАФ България ЕООД, ул. София 11, 2139 с. Мусачево, Телефон +359 725 683 10
info@jaf-bulgaria.com, http://www.jaf-bulgaria.com/



ABS кант Egger Кашмир U702 ST89

Страница 165/328

Дебелина 1,5 mm

Дължина 25 000 mm

Широчина 43 mm

Артикулен №: 24761/0702

За да произведете изящни мебели Ви е необходимо перфектно съгласуване на цвят, дизайн, структура и повърхност на декоративната плоскост и канта. С огромния си избор на кантове, колекцията на EGGER предлага решения и за най-претенциозните проекти. Акрилонитрил-бутадиен-стиренът (ABS) е термопласт използван за производството на леки и твърди продукти. Благодарение на подсиления чрез UV технология повърхностен лак от синтетични смоли ABS кантовете се отличават с висока износостойчивост и устойчивост на надраскване. Характеризират се още с висока издръжливост, удароустойчивост, хигиеничност и влагоустойчивост. На обратната им страна кантовете са снабдени със слой от универсален свързващ агент, който в комбинация с конвенционалните мебелни лепила

осигурява безупречното им прилепване към носещия материал.

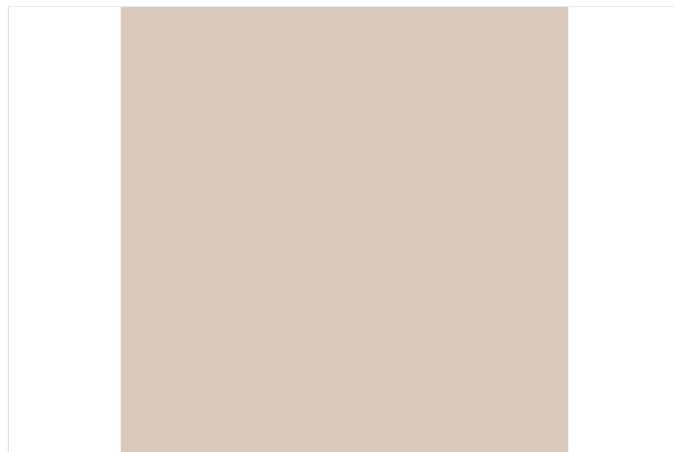

Спецификации

Кант	
Тип	ABS кант

Промоционални цени

от 1 м 2,17 лв./м

Нетна цена 2,17 лв./м
Каталожна цена 2,89 лв./м

Отстъпки

R16 Отстъпка 24,91 %

Търговска единица

1 Ролка 25 м

Период на промоцията

от 02.03.2024 до изчерпване на наличните количества

Всички цени са в лева без ДДС. Промоцията е валидна до %s или до изчерпване на количествата! Възможни са печатни грешки. За повече информация вижте Общите правила и условия.

За повече информация можете да се свържете с нас.

ЙАФ България ЕООД, ул. София 11, 2139 с. Мусачево, Телефон +359 725 683 10
info@jaf-bulgaria.com, http://www.jaf-bulgaria.com/



ABS кант Egger Черно U999 ST89

Страница 166/328

Дебелина 1,5 mm

Дължина 25 000 mm

Широчина 43 mm

Артикулен №: 24761/0999

За да произведете изящни мебели Ви е необходимо перфектно съгласуване на цвят, дизайн, структура и повърхност на декоративната плоскост и канта. С огромния си избор на кантове, колекцията на EGGER предлага решения и за най-претенциозните проекти. Акрилонитрил-бутадиен-стиренът (ABS) е термопласт използван за производството на леки и твърди продукти. Благодарение на подсиления чрез UV технология повърхностен лак от синтетични смоли ABS кантовете се отличават с висока износостойчивост и устойчивост на надраскване. Характеризират се още с висока издръжливост, удароустойчивост, хигиеничност и влагоустойчивост. На обратната им страна кантовете са снабдени със слой от универсален свързващ агент, който в комбинация с конвенционалните мебелни лепила

осигурява безупречното им прилепване към носещия материал.



Спецификации

Кант	
Тип	ABS кант

Промоционални цени

от 1 м 2,17 лв./м

Нетна цена 2,17 лв./м
Каталожна цена 2,89 лв./м

Отстъпки
R16 Отстъпка 24,91 %

Търговска единица
1 Ролка 25 м

Период на промоцията
от 02.03.2024 до изчерпване на наличните количества

Всички цени са в лева без ДДС. Промоцията е валидна до %s или до изчерпване на количествата! Възможни са печатни грешки. За повече информация вижте Общите правила и условия.

За повече информация можете да се свържете с нас.

ЙАФ България ЕООД, ул. София 11, 2139 с. Мусачево, Телефон +359 725 683 10
info@jaf-bulgaria.com, http://www.jaf-bulgaria.com/



ABS кант Egger Дъб Халфорд черен H2031 ST10

Страница 167/328

Дебелина 1,5 mm

Дължина 25 000 mm

Широчина 43 mm

Артикулен №: 24761/2031

За да произведете изящни мебели Ви е необходимо перфектно съгласуване на цвят, дизайн, структура и повърхност на декоративната плоскост и канта. С огромния си избор на кантове, колекцията на EGGER предлага решения и за най-претенциозните проекти. Акрилонитрил-бутадиен-стиренът (ABS) е термопласт използван за производството на леки и твърди продукти. Благодарение на подсиления чрез UV технология повърхностен лак от синтетични смоли ABS кантовете се отличават с висока износостойчивост и устойчивост на надраскване. Характеризират се още с висока издръжливост, удароустойчивост, хигиеничност и влагоустойчивост. На обратната им страна кантовете са снабдени със слой от универсален свързващ агент, който в комбинация с конвенционалните мебелни лепила

осигурява безупречното им прилепване към носещия материал.



Спецификации

Кант	
Тип	ABS кант

Промоционални цени

от 1 м 3,05 лв./м

Нетна цена 3,05 лв./м
Каталожна цена 4,07 лв./м

Отстъпки

R16 Отстъпка 25,06 %

Търговска единица

1 Ролка 25 м

Период на промоцията

от 02.03.2024 до изчерпване на наличните количества

Всички цени са в лева без ДДС. Промоцията е валидна до %s или до изчерпване на количествата! Възможни са печатни грешки. За повече информация вижте Общите правила и условия.

За повече информация можете да се свържете с нас.

ЙАФ България ЕООД, ул. София 11, 2139 с. Мусачево, Телефон +359 725 683 10
info@jaf-bulgaria.com, http://www.jaf-bulgaria.com/



ABS кант EGGER W980 SM Платинено бяло

Страница 168/328

Дебелина **0,8 mm**

Дължина **75 000 mm**

Широчина **23 mm**

Артикулен №: **24768/0980**

За да произведете изящни мебели Ви е необходимо перфектно съгласуване на цвят, дизайн, структура и повърхност на декоративната плоскост и канта. С огромния си избор на кантове, колекцията на EGGER предлага решения и за най-претенциозните проекти. Акрилонитрил-бутадиен-стиренът (ABS) е термопласт използван за производството на леки и твърди продукти. Благодарение на подсиления чрез UV технология повърхностен лак от синтетични смоли ABS кантовете се отличават с висока износостойчивост и устойчивост на надраскване. Характеризират се още с висока издръжливост, удароустойчивост, хигиеничност и влагоустойчивост. На обратната им страна кантовете са снабдени със слой от универсален свързващ агент, който в комбинация с конвенционалните мебелни лепила

осигурява безупречното им прилепване към носещия материал.

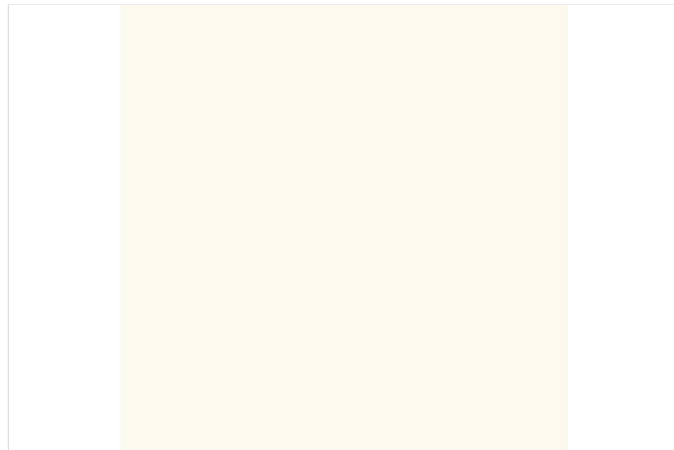

Спецификации

Кант	
Тип	ABS кант

Промоционални цени

от 1 м **0,64 лв./м**

Нетна цена 0,64 лв./м
Каталожна цена 0,85 лв./м

Отстъпки

R16 Отстъпка 24,71 %

Търговска единица

1 Ролка 75 м

Период на промоцията

от 02.03.2024 до изчерпване на наличните количества

Всички цени са в лева без ДДС. Промоцията е валидна до %s или до изчерпване на количествата! Възможни са печатни грешки. За повече информация вижте Общите правила и условия.

За повече информация можете да се свържете с нас.

ЙАФ България ЕООД, ул. София 11, 2139 с. Мусачево, Телефон +359 725 683 10
info@jaf-bulgaria.com, http://www.jaf-bulgaria.com/



ABS кант EGGER W908 SM Базово бяло

Страница 169/328

Дебелина 2 mm

Дължина 25 000 mm

Широчина 43 mm

Артикулен №: 24867/0007

За да произведете изящни мебели Ви е необходимо перфектно съгласуване на цвят, дизайн, структура и повърхност на декоративната плоскост и канта. С огромния си избор на кантове, колекцията на EGGER предлага решения и за най-претенциозните проекти. Акрилонитрил-бутадиен-стиренът (ABS) е термопласт използван за производството на леки и твърди продукти. Благодарение на подсиления чрез UV технология повърхностен лак от синтетични смоли ABS кантовете се отличават с висока износостойчивост и устойчивост на надраскване. Характеризират се още с висока издръжливост, удароустойчивост, хигиеничност и влагоустойчивост. На обратната им страна кантовете са снабдени със слой от универсален свързващ агент, който в комбинация с конвенционалните мебелни лепила

осигурява безупречното им прилепване към носещия материал.

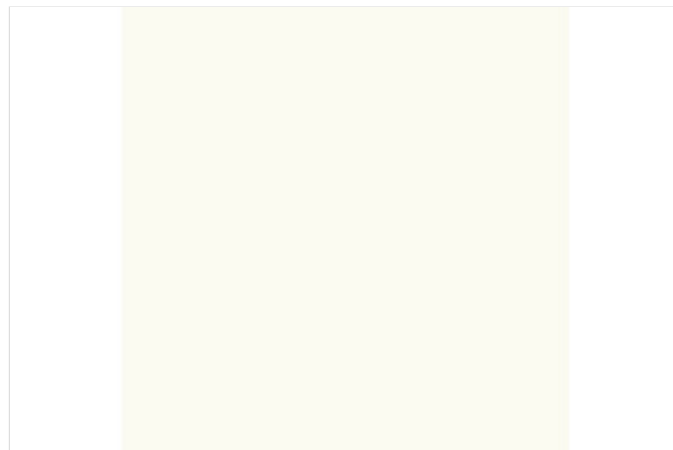

Спецификации

Кант	
Тип	ABS кант

Промоционални цени

от 1 м 2,25 лв./м

Нетна цена 2,25 лв./м

Каталожна цена 3,00 лв./м

Отстъпки

R16 Отстъпка 25 %

Търговска единица

1 Ролка 25 м

Период на промоцията

от 02.03.2024 до изчерпване на наличните количества

Всички цени са в лева без ДДС. Промоцията е валидна до %s или до изчерпване на количествата! Възможни са печатни грешки. За повече информация вижте Общите правила и условия.

За повече информация можете да се свържете с нас.

ЙАФ България ЕООД, ул. София 11, 2139 с. Мусачево, Телефон +359 725 683 10
info@jaf-bulgaria.com, http://www.jaf-bulgaria.com/



ABS Кант EGGER U108 ST9 Ванилия

Страница 170/328

Дебелина 2 mm

Дължина 25 000 mm

Широчина 43 mm

Артикулен №: 24867/0108

За да произведете изящни мебели Ви е необходимо перфектно съгласуване на цвят, дизайн, структура и повърхност на декоративната плоскост и канта. С огромния си избор на кантове, колекцията на EGGER предлага решения и за най-претенциозните проекти. Акрилонитрил-бутадиен-стиренът (ABS) е термопласт използван за производството на леки и твърди продукти. Благодарение на подсиления чрез UV технология повърхностен лак от синтетични смоли ABS кантовете се отличават с висока износостойчивост и устойчивост на надраскване. Характеризират се още с висока издръжливост, удароустойчивост, хигиеничност и влагоустойчивост. На обратната им страна кантовете са снабдени със слой от универсален свързващ агент, който в комбинация с конвенционалните мебелни лепила

осигурява безупречното им прилепване към носещия материал.

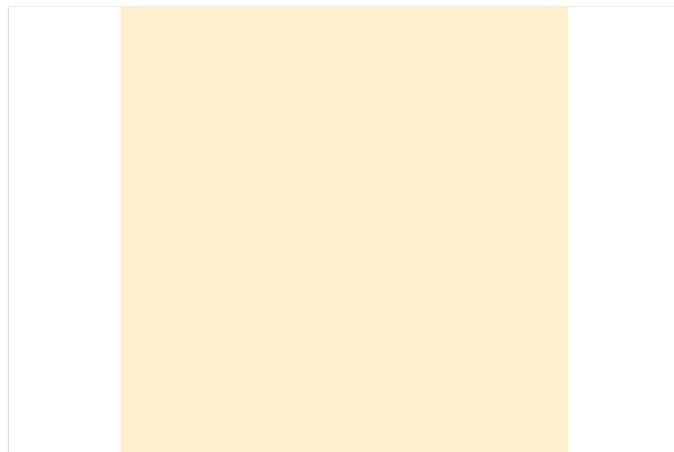

Спецификации

Кант	
Тип	ABS кант

Промоционални цени

от 1 м

2,33 лв./м

Нетна цена

2,33 лв./м

Каталожна цена

3,11 лв./м

Отстъпки

R16

Отстъпка 25,08 %

Търговска единица

1 Ролка

25 м

Период на промоцията

от 02.03.2024 до изчерпване на наличните количества

Всички цени са в лева без ДДС. Промоцията е валидна до %s или до изчерпване на количествата! Възможни са печатни грешки. За повече информация вижте Общите правила и условия.

За повече информация можете да се свържете с нас.

ЙАФ България ЕООД, ул. София 11, 2139 с. Мусачево, Телефон +359 725 683 10
info@jaf-bulgaria.com, http://www.jaf-bulgaria.com/



ABS Кант EGGER U114 ST9 Жълто

Страница 171/328

Дебелина 2 mm

Дължина 25 000 mm

Широчина 43 mm

Артикулен №: 24867/0114

За да произведете изящни мебели Ви е необходимо перфектно съгласуване на цвят, дизайн, структура и повърхност на декоративната плоскост и канта. С огромния си избор на кантове, колекцията на EGGER предлага решения и за най-претенциозните проекти. Акрилонитрил-бутадиен-стиренът (ABS) е термопласт използван за производството на леки и твърди продукти. Благодарение на подсиления чрез UV технология повърхностен лак от синтетични смоли ABS кантовете се отличават с висока износостойчивост и устойчивост на надраскване. Характеризират се още с висока издръжливост, удароустойчивост, хигиеничност и влагоустойчивост. На обратната им страна кантовете са снабдени със слой от универсален свързващ агент, който в комбинация с конвенционалните мебелни лепила

осигурява безупречното им прилепване към носещия материал.



Спецификации

Кант	
Тип	ABS кант

Промоционални цени

от 1 м 2,33 лв./м

Нетна цена 2,33 лв./м
Каталожна цена 3,11 лв./м

Отстъпки
R16 Отстъпка 25,08 %

Търговска единица
1 Ролка 25 м

Период на промоцията
от 02.03.2024 до изчерпване на наличните количества

Всички цени са в лева без ДДС. Промоцията е валидна до %s или до изчерпване на количествата! Възможни са печатни грешки. За повече информация вижте Общите правила и условия.

За повече информация можете да се свържете с нас.

ЙАФ България ЕООД, ул. София 11, 2139 с. Мусачево, Телефон +359 725 683 10
info@jaf-bulgaria.com, http://www.jaf-bulgaria.com/



ABS Кант EGGER U131 ST9 Цитрус

Страница 172/328

Дебелина 2 mm

Дължина 25 000 mm

Широчина 43 mm

Артикулен №: 24867/0131

За да произведете изящни мебели Ви е необходимо перфектно съгласуване на цвят, дизайн, структура и повърхност на декоративната плоскост и канта. С огромния си избор на кантове, колекцията на EGGER предлага решения и за най-претенциозните проекти. Акрилонитрил-бутадиен-стиренът (ABS) е термопласт използван за производството на леки и твърди продукти. Благодарение на подсиления чрез UV технология повърхностен лак от синтетични смоли ABS кантовете се отличават с висока износостойчивост и устойчивост на надраскване. Характеризират се още с висока издръжливост, удароустойчивост, хигиеничност и влагоустойчивост. На обратната им страна кантовете са снабдени със слой от универсален свързващ агент, който в комбинация с конвенционалните мебелни лепила

осигурява безупречното им прилепване към носещия материал.



Спецификации

Кант	
Тип	ABS кант

Промоционални цени

от 1 м 2,33 лв./м

Нетна цена 2,33 лв./м
Каталожна цена 3,11 лв./м

Отстъпки
R16 Отстъпка 25,08 %

Търговска единица
1 Ролка 25 м

Период на промоцията
от 02.03.2024 до изчерпване на наличните количества

Всички цени са в лева без ДДС. Промоцията е валидна до %s или до изчерпване на количествата! Възможни са печатни грешки. За повече информация вижте Общите правила и условия.

За повече информация можете да се свържете с нас.

ЙАФ България ЕООД, ул. София 11, 2139 с. Мусачево, Телефон +359 725 683 10
info@jaf-bulgaria.com, http://www.jaf-bulgaria.com/



ABS Кант EGGER U200 ST9 Бежово

Страница 173/328

Дебелина 2 mm

Дължина 25 000 mm

Широчина 43 mm

Артикулен №: 24867/0200

За да произведете изящни мебели Ви е необходимо перфектно съгласуване на цвят, дизайн, структура и повърхност на декоративната плоскост и канта. С огромния си избор на кантове, колекцията на EGGER предлага решения и за най-претенциозните проекти. Акрилонитрил-бутадиен-стиренът (ABS) е термопласт използван за производството на леки и твърди продукти. Благодарение на подсиления чрез UV технология повърхностен лак от синтетични смоли ABS кантовете се отличават с висока износостойчивост и устойчивост на надраскване. Характеризират се още с висока издръжливост, удароустойчивост, хигиеничност и влагоустойчивост. На обратната им страна кантовете са снабдени със слой от универсален свързващ агент, който в комбинация с конвенционалните мебелни лепила

осигурява безупречното им прилепване към носещия материал.



Спецификации

Кант	
Тип	ABS кант

Промоционални цени

от 1 м 2,33 лв./м

Нетна цена 2,33 лв./м
Каталожна цена 3,11 лв./м

Отстъпки
R16 Отстъпка 25,08 %

Търговска единица
1 Ролка 25 м

Период на промоцията
от 02.03.2024 до изчерпване на наличните количества

Всички цени са в лева без ДДС. Промоцията е валидна до %s или до изчерпване на количествата! Възможни са печатни грешки. За повече информация вижте Общите правила и условия.

За повече информация можете да се свържете с нас.

ЙАФ България ЕООД, ул. София 11, 2139 с. Мусачево, Телефон +359 725 683 10
info@jaf-bulgaria.com, http://www.jaf-bulgaria.com/



ABS Кант EGGER U323 ST9 Сигнално червено

Страница 174/328

Дебелина 2 mm

Дължина 25 000 mm

Широчина 43 mm

Артикулен №: 24867/0323

За да произведете изящни мебели Ви е необходимо перфектно съгласуване на цвят, дизайн, структура и повърхност на декоративната плоскост и канта. С огромния си избор на кантове, колекцията на EGGER предлага решения и за най-претенциозните проекти. Акрилонитрил-бутадиен-стиренът (ABS) е термопласт използван за производството на леки и твърди продукти. Благодарение на подсиления чрез UV технология повърхностен лак от синтетични смоли ABS кантовете се отличават с висока износостойчивост и устойчивост на надраскване. Характеризират се още с висока издръжливост, удароустойчивост, хигиеничност и влагоустойчивост. На обратната им страна кантовете са снабдени със слой от универсален свързващ агент, който в комбинация с конвенционалните мебелни лепила

осигурява безупречното им прилепване към носещия материал.



Спецификации

Кант	
Тип	ABS кант

Промоционални цени

от 1 м 2,33 лв./м

Нетна цена 2,33 лв./м
Каталожна цена 3,11 лв./м

Отстъпки

R16 Отстъпка 25,08 %

Търговска единица

1 Ролка 25 м

Период на промоцията

от 02.03.2024 до изчерпване на наличните количества

Всички цени са в лева без ДДС. Промоцията е валидна до %s или до изчерпване на количествата! Възможни са печатни грешки. За повече информация вижте Общите правила и условия.

За повече информация можете да се свържете с нас.

ЙАФ България ЕООД, ул. София 11, 2139 с. Мусачево, Телефон +359 725 683 10
info@jaf-bulgaria.com, http://www.jaf-bulgaria.com/



ABS Кант EGGER U332 ST9 Портокал

Страница 175/328

Дебелина 2 mm

Дължина 25 000 mm

Широчина 43 mm

Артикулен №: 24867/0332

За да произведете изящни мебели Ви е необходимо перфектно съгласуване на цвят, дизайн, структура и повърхност на декоративната плоскост и канта. С огромния си избор на кантове, колекцията на EGGER предлага решения и за най-претенциозните проекти. Акрилонитрил-бутадиен-стиренът (ABS) е термопласт използван за производството на леки и твърди продукти. Благодарение на подсиления чрез UV технология повърхностен лак от синтетични смоли ABS кантовете се отличават с висока износостойчивост и устойчивост на надраскване. Характеризират се още с висока издръжливост, удароустойчивост, хигиеничност и влагоустойчивост. На обратната им страна кантовете са снабдени със слой от универсален свързващ агент, който в комбинация с конвенционалните мебелни лепила

осигурява безупречното им прилепване към носещия материал.



Спецификации

Кант	
Тип	ABS кант

Промоционални цени

от 1 м 2,33 лв./м

Нетна цена 2,33 лв./м
Каталожна цена 3,11 лв./м

Отстъпки
R16 Отстъпка 25,08 %

Търговска единица
1 Ролка 25 м

Период на промоцията
от 02.03.2024 до изчерпване на наличните количества

Всички цени са в лева без ДДС. Промоцията е валидна до %s или до изчерпване на количествата! Възможни са печатни грешки. За повече информация вижте Общите правила и условия.

За повече информация можете да се свържете с нас.

ЙАФ България ЕООД, ул. София 11, 2139 с. Мусачево, Телефон +359 725 683 10
info@jaf-bulgaria.com, http://www.jaf-bulgaria.com/



ABS Кант EGGER U337 ST9 Маджента

Страница 176/328

Дебелина 2 mm

Дължина 25 000 mm

Широчина 43 mm

Артикулен №: 24867/0337

За да произведете изящни мебели Ви е необходимо перфектно съгласуване на цвят, дизайн, структура и повърхност на декоративната плоскост и канта. С огромния си избор на кантове, колекцията на EGGER предлага решения и за най-претенциозните проекти. Акрилонитрил-бутадиен-стиренът (ABS) е термопласт използван за производството на леки и твърди продукти. Благодарение на подсиления чрез UV технология повърхностен лак от синтетични смоли ABS кантовете се отличават с висока износостойчивост и устойчивост на надраскване. Характеризират се още с висока издръжливост, удароустойчивост, хигиеничност и влагоустойчивост. На обратната им страна кантовете са снабдени със слой от универсален свързващ агент, който в комбинация с конвенционалните мебелни лепила

осигурява безупречното им прилепване към носещия материал.



Спецификации

Кант	
Тип	ABS кант

Промоционални цени

от 1 м 2,33 лв./м

Нетна цена 2,33 лв./м
Каталожна цена 3,11 лв./м

Отстъпки
R16 Отстъпка 25,08 %

Търговска единица
1 Ролка 25 м

Период на промоцията
от 02.03.2024 до изчерпване на наличните количества

Всички цени са в лева без ДДС. Промоцията е валидна до %s или до изчерпване на количествата! Възможни са печатни грешки. За повече информация вижте Общите правила и условия.

За повече информация можете да се свържете с нас.

ЙАФ България ЕООД, ул. София 11, 2139 с. Мусачево, Телефон +359 725 683 10
info@jaf-bulgaria.com, http://www.jaf-bulgaria.com/



ABS Кант EGGER U363 ST9 Фламинго

Страница 177/328

Дебелина 2 mm

Дължина 75 000 mm

Широчина 43 mm

Артикулен №: 24867/0363

За да произведете изящни мебели Ви е необходимо перфектно съгласуване на цвят, дизайн, структура и повърхност на декоративната плоскост и канта. С огромния си избор на кантове, колекцията на EGGER предлага решения и за най-претенциозните проекти. Акрилонитрил-бутадиен-стиренът (ABS) е термопласт използван за производството на леки и твърди продукти. Благодарение на подсиления чрез UV технология повърхностен лак от синтетични смоли ABS кантовете се отличават с висока износостойчивост и устойчивост на надраскване. Характеризират се още с висока издръжливост, удароустойчивост, хигиеничност и влагоустойчивост. На обратната им страна кантовете са снабдени със слой от универсален свързващ агент, който в комбинация с конвенционалните мебелни лепила

осигурява безупречното им прилепване към носещия материал.



Спецификации

Кант	
Тип	ABS кант

Промоционални цени

от 1 м 2,45 лв./м

Нетна цена 2,45 лв./м
Каталожна цена 3,27 лв./м

Отстъпки
R16 Отстъпка 25,08 %

Търговска единица
1 Ролка 75 м

Период на промоцията
от 02.03.2024 до изчерпване на наличните количества

Всички цени са в лева без ДДС. Промоцията е валидна до %s или до изчерпване на количествата! Възможни са печатни грешки. За повече информация вижте Общите правила и условия.

За повече информация можете да се свържете с нас.

ЙАФ България ЕООД, ул. София 11, 2139 с. Мусачево, Телефон +359 725 683 10
info@jaf-bulgaria.com, http://www.jaf-bulgaria.com/



ABS Кант EGGER U522 ST9 Хоризонт

Страница 178/328

Дебелина 2 mm

Дължина 25 000 mm

Широчина 43 mm

Артикулен №: 24867/0522

За да произведете изящни мебели Ви е необходимо перфектно съгласуване на цвят, дизайн, структура и повърхност на декоративната плоскост и канта. С огромния си избор на кантове, колекцията на EGGER предлага решения и за най-претенциозните проекти. Акрилонитрил-бутадиен-стиренът (ABS) е термопласт използван за производството на леки и твърди продукти. Благодарение на подсиления чрез UV технология повърхностен лак от синтетични смоли ABS кантовете се отличават с висока износостойчивост и устойчивост на надраскване. Характеризират се още с висока издръжливост, удароустойчивост, хигиеничност и влагоустойчивост. На обратната им страна кантовете са снабдени със слой от универсален свързващ агент, който в комбинация с конвенционалните мебелни лепила

осигурява безупречното им прилепване към носещия материал.

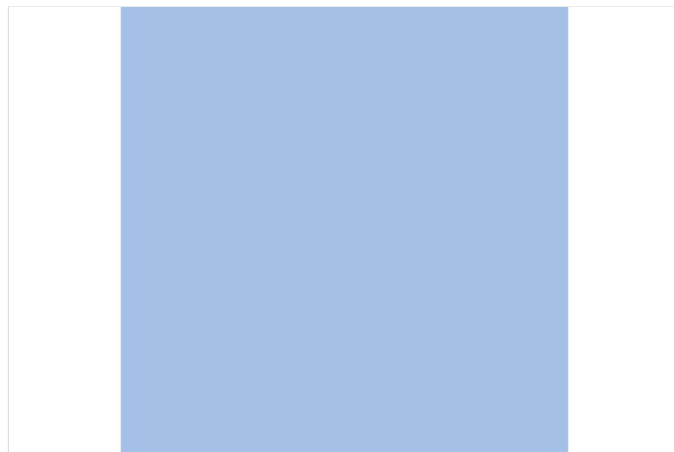

Спецификации

Кант	
Тип	ABS кант

Промоционални цени

от 1 м

2,33 лв./м

Нетна цена

2,33 лв./м

Каталожна цена

3,11 лв./м

Отстъпки

R16

Отстъпка 25,08 %

Търговска единица

1 Ролка

25 м

Период на промоцията

от 02.03.2024 до изчерпване на наличните количества

Всички цени са в лева без ДДС. Промоцията е валидна до %s или до изчерпване на количествата! Възможни са печатни грешки. За повече информация вижте Общите правила и условия.

За повече информация можете да се свържете с нас.

ЙАФ България ЕООД, ул. София 11, 2139 с. Мусачево, Телефон +359 725 683 10
info@jaf-bulgaria.com, http://www.jaf-bulgaria.com/



ABS кант EGGER W908 ST2 Базово бяло

Страница 179/328

Дебелина 2 mm

Дължина 25 000 mm

Широчина 43 mm

Артикулен №: 24867/0908

За да произведете изящни мебели Ви е необходимо перфектно съгласуване на цвят, дизайн, структура и повърхност на декоративната плоскост и канта. С огромния си избор на кантове, колекцията на EGGER предлага решения и за най-претенциозните проекти. Акрилонитрил-бутадиен-стиренът (ABS) е термопласт използван за производството на леки и твърди продукти. Благодарение на подсиления чрез UV технология повърхностен лак от синтетични смоли ABS кантовете се отличават с висока износостойчивост и устойчивост на надраскване. Характеризират се още с висока издръжливост, удароустойчивост, хигиеничност и влагоустойчивост. На обратната им страна кантовете са снабдени със слой от универсален свързващ агент, който в комбинация с конвенционалните мебелни лепила

осигурява безупречното им прилепване към носещия материал.

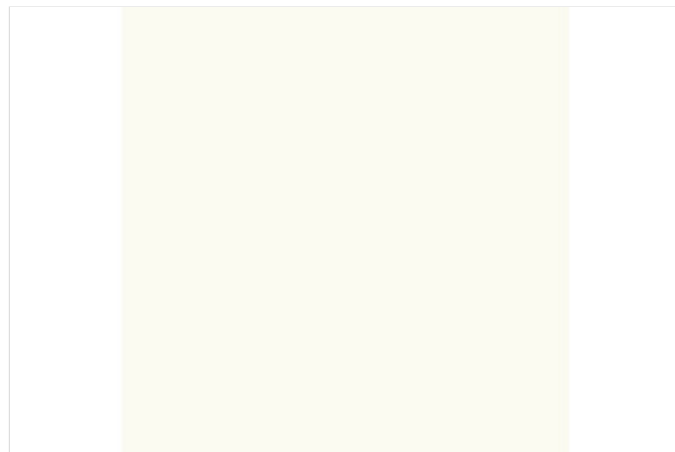

Спецификации

Кант	
Тип	ABS кант

Промоционални цени

от 1 м 2,25 лв./м

Нетна цена 2,25 лв./м
Каталожна цена 3,00 лв./м

Отстъпки
R16 Отстъпка 25 %

Търговска единица
1 Ролка 25 м

Период на промоцията
от 02.03.2024 до изчерпване на наличните количества

Всички цени са в лева без ДДС. Промоцията е валидна до %s или до изчерпване на количествата! Възможни са печатни грешки. За повече информация вижте Общите правила и условия.

За повече информация можете да се свържете с нас.

ЙАФ България ЕООД, ул. София 11, 2139 с. Мусачево, Телефон +359 725 683 10
info@jaf-bulgaria.com, http://www.jaf-bulgaria.com/



ABS Кант EGGER U961 ST2 Графит

Страница 180/328

Дебелина 2 mm

Дължина 25 000 mm

Широчина 43 mm

Артикулен №: 24867/0961

За да произведете изящни мебели Ви е необходимо перфектно съгласуване на цвят, дизайн, структура и повърхност на декоративната плоскост и канта. С огромния си избор на кантове, колекцията на EGGER предлага решения и за най-претенциозните проекти. Акрилонитрил-бутадиен-стиренът (ABS) е термопласт използван за производството на леки и твърди продукти. Благодарение на подсиления чрез UV технология повърхностен лак от синтетични смоли ABS кантовете се отличават с висока износостойчивост и устойчивост на надраскване. Характеризират се още с висока издръжливост, удароустойчивост, хигиеничност и влагоустойчивост. На обратната им страна кантовете са снабдени със слой от универсален свързващ агент, който в комбинация с конвенционалните мебелни лепила

осигурява безупречното им прилепване към носещия материал.

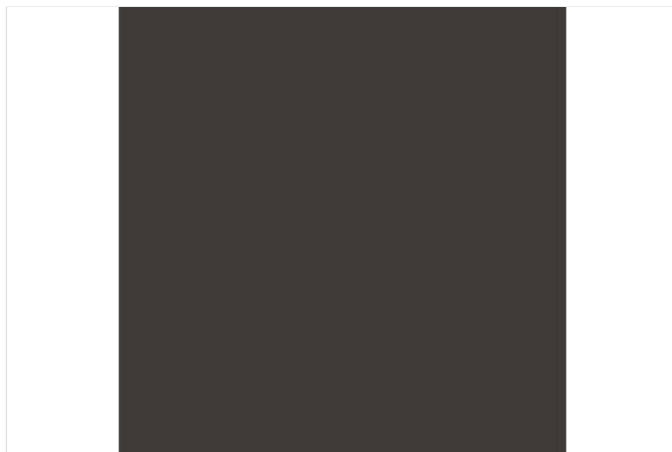

Спецификации

Кант	
Тип	ABS кант

Промоционални цени

от 1 м 2,33 лв./м

Нетна цена 2,33 лв./м
Каталожна цена 3,11 лв./м

Отстъпки
R16 Отстъпка 25,08 %

Търговска единица
1 Ролка 25 м

Период на промоцията
от 02.03.2024 до изчерпване на наличните количества

Всички цени са в лева без ДДС. Промоцията е валидна до %s или до изчерпване на количествата! Възможни са печатни грешки. За повече информация вижте Общите правила и условия.

[За повече информация можете да се свържете с нас.](#)

ЙАФ България ЕООД, ул. София 11, 2139 с. Мусачево, Телефон +359 725 683 10
info@jaf-bulgaria.com, http://www.jaf-bulgaria.com/



ABS кант EGGER W980 ST2 Платинено бяло

Страница 181/328

Дебелина 2 mm

Дължина 25 000 mm

Широчина 43 mm

Артикулен №: 24867/0980

За да произведете изящни мебели Ви е необходимо перфектно съгласуване на цвят, дизайн, структура и повърхност на декоративната плоскост и канта. С огромния си избор на кантове, колекцията на EGGER предлага решения и за най-претенциозните проекти. Акрилонитрил-бутадиен-стиренът (ABS) е термопласт използван за производството на леки и твърди продукти. Благодарение на подсиления чрез UV технология повърхностен лак от синтетични смоли ABS кантовете се отличават с висока износостойчивост и устойчивост на надраскване. Характеризират се още с висока издръжливост, удароустойчивост, хигиеничност и влагоустойчивост. На обратната им страна кантовете са снабдени със слой от универсален свързващ агент, който в комбинация с конвенционалните мебелни лепила

осигурява безупречното им прилепване към носещия материал.

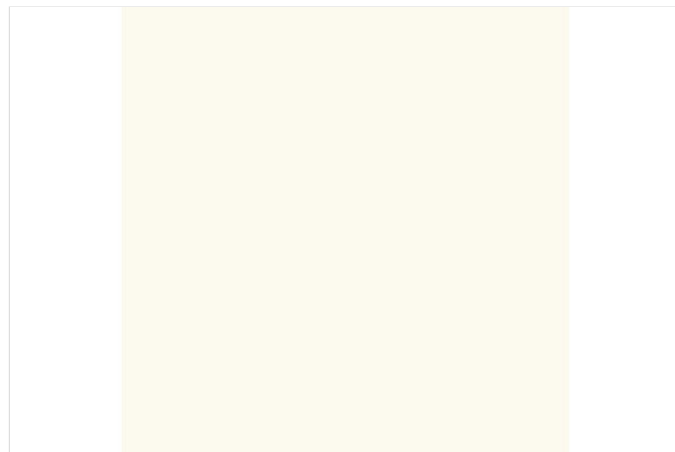

Спецификации

Кант	
Тип	ABS кант

Промоционални цени

от 1 м 2,25 лв./м

Нетна цена 2,25 лв./м
Каталожна цена 3,00 лв./м

Отстъпки
R16 Отстъпка 25 %

Търговска единица
1 Ролка 25 м

Период на промоцията
от 02.03.2024 до изчерпване на наличните количества

Всички цени са в лева без ДДС. Промоцията е валидна до %s или до изчерпване на количествата! Възможни са печатни грешки. За повече информация вижте Общите правила и условия.

За повече информация можете да се свържете с нас.

ЙАФ България ЕООД, ул. София 11, 2139 с. Мусачево, Телефон +359 725 683 10
info@jaf-bulgaria.com, http://www.jaf-bulgaria.com/



ABS Кант EGGER F501 ST2 Титан

Страница 182/328

Дебелина 2 mm

Дължина 25 000 mm

Широчина 43 mm

Артикулен №: 24868/0501

За да произведете изящни мебели Ви е необходимо перфектно съгласуване на цвят, дизайн, структура и повърхност на декоративната плоскост и канта. С огромния си избор на кантове, колекцията на EGGER предлага решения и за най-претенциозните проекти. Акрилонитрил-бутадиен-стиренът (ABS) е термопласт използван за производството на леки и твърди продукти. Благодарение на подсиления чрез UV технология повърхностен лак от синтетични смоли ABS кантовете се отличават с висока износостойчивост и устойчивост на надраскване. Характеризират се още с висока издръжливост, удароустойчивост, хигиеничност и влагоустойчивост. На обратната им страна кантовете са снабдени със слой от универсален свързващ агент, който в комбинация с конвенционалните мебелни лепила

осигурява безупречното им прилепване към носещия материал.



Спецификации

Кант	
Тип	ABS кант

Промоционални цени

от 1 м 2,67 лв./м

Нетна цена 2,67 лв./м
Каталожна цена 3,56 лв./м

Отстъпки
R16 Отстъпка 25 %

Търговска единица
1 Ролка 25 м

Период на промоцията
от 02.03.2024 до изчерпване на наличните количества

Всички цени са в лева без ДДС. Промоцията е валидна до %s или до изчерпване на количествата! Възможни са печатни грешки. За повече информация вижте Общите правила и условия.

За повече информация можете да се свържете с нас.

ЙАФ България ЕООД, ул. София 11, 2139 с. Мусачево, Телефон +359 725 683 10
info@jaf-bulgaria.com, http://www.jaf-bulgaria.com/



ABS Кант EGGER F509 ST2 Алуминий

Страница 183/328

Дебелина 2 mm

Дължина 25 000 mm

Широчина 43 mm

Артикулен №: 24868/0509

За да произведете изящни мебели Ви е необходимо перфектно съгласуване на цвят, дизайн, структура и повърхност на декоративната плоскост и канта. С огромния си избор на кантове, колекцията на EGGER предлага решения и за най-претенциозните проекти. Акрилонитрил-бутадиен-стиренът (ABS) е термопласт използван за производството на леки и твърди продукти. Благодарение на подсиления чрез UV технология повърхностен лак от синтетични смоли ABS кантовете се отличават с висока износостойчивост и устойчивост на надраскване. Характеризират се още с висока издръжливост, удароустойчивост, хигиеничност и влагоустойчивост. На обратната им страна кантовете са снабдени със слой от универсален свързващ агент, който в комбинация с конвенционалните мебелни лепила

осигурява безупречното им прилепване към носещия материал.

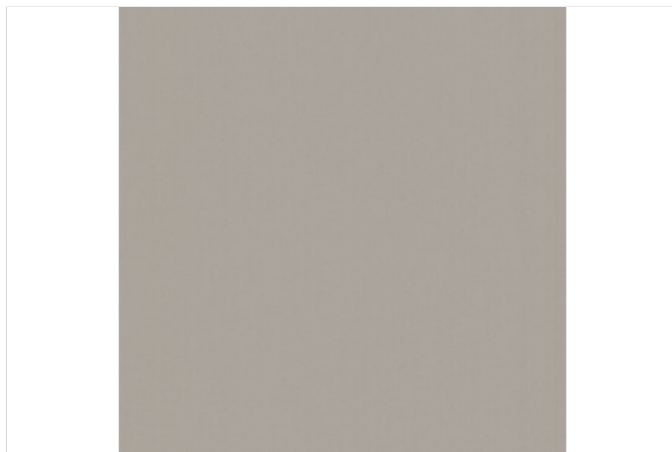

Спецификации

Кант	
Тип	ABS кант

Промоционални цени

от 1 м 2,67 лв./м

Нетна цена 2,67 лв./м

Каталожна цена 3,56 лв./м

Отстъпки

R16 Отстъпка 25 %

Търговска единица

1 Ролка 25 м

Период на промоцията

от 02.03.2024 до изчерпване на наличните количества

Всички цени са в лева без ДДС. Промоцията е валидна до %s или до изчерпване на количествата! Възможни са печатни грешки. За повече информация вижте Общите правила и условия.

За повече информация можете да се свържете с нас.

ЙАФ България ЕООД, ул. София 11, 2139 с. Мусачево, Телефон +359 725 683 10
info@jaf-bulgaria.com, http://www.jaf-bulgaria.com/



ABS Кант EGGER H1115 ST12 Баменда сиво-бежова

Страница 184/328

Дебелина 2 mm

Дължина 25 000 mm

Широчина 43 mm

Артикулен №: 24868/1115

За да произведете изящни мебели Ви е необходимо перфектно съгласуване на цвят, дизайн, структура и повърхност на декоративната плоскост и канта. С огромния си избор на кантове, колекцията на EGGER предлага решения и за най-претенциозните проекти. Акрилонитрил-бутадиен-стиренът (ABS) е термопласт използван за производството на леки и твърди продукти. Благодарение на подсиления чрез UV технология повърхностен лак от синтетични смоли ABS кантовете се отличават с висока износостойчивост и устойчивост на надраскване. Характеризират се още с висока издръжливост, удароустойчивост, хигиеничност и влагоустойчивост. На обратната им страна кантовете са снабдени със слой от универсален свързващ агент, който в комбинация с конвенционалните мебелни лепила

осигурява безупречното им прилепване към носещия материал.



Спецификации

Кант	
Тип	ABS кант

Промоционални цени

от 1 м 2,67 лв./м

Нетна цена 2,67 лв./м

Каталожна цена 3,56 лв./м

Отстъпки

R16 Отстъпка 25 %

Търговска единица

1 Ролка 25 м

Период на промоцията

от 02.03.2024 до изчерпване на наличните количества

Всички цени са в лева без ДДС. Промоцията е валидна до %s или до изчерпване на количествата! Възможни са печатни грешки. За повече информация вижте Общите правила и условия.

За повече информация можете да се свържете с нас.

ЙАФ България ЕООД, ул. София 11, 2139 с. Мусачево, Телефон +359 725 683 10
info@jaf-bulgaria.com, http://www.jaf-bulgaria.com/



ABS Кант EGGER H1122 ST22 Бяло дърво

Страница 185/328

Дебелина 2 mm

Дължина 25 000 mm

Широчина 43 mm

Артикулен №: 24868/1122

За да произведете изящни мебели Ви е необходимо перфектно съгласуване на цвят, дизайн, структура и повърхност на декоративната плоскост и канта. С огромния си избор на кантове, колекцията на EGGER предлага решения и за най-претенциозните проекти. Акрилонитрил-бутадиен-стиренът (ABS) е термопласт използван за производството на леки и твърди продукти. Благодарение на подсиления чрез UV технология повърхностен лак от синтетични смоли ABS кантовете се отличават с висока износостойчивост и устойчивост на надраскване. Характеризират се още с висока издръжливост, удароустойчивост, хигиеничност и влагоустойчивост. На обратната им страна кантовете са снабдени със слой от универсален свързващ агент, който в комбинация с конвенционалните мебелни лепила

осигурява безупречното им прилепване към носещия материал.



Спецификации

Кант	
Тип	ABS кант

Промоционални цени

от 1 м 2,67 лв./м

Нетна цена 2,67 лв./м

Каталожна цена 3,56 лв./м

Отстъпки

R16 Отстъпка 25 %

Търговска единица

1 Ролка 25 м

Период на промоцията

от 02.03.2024 до изчерпване на наличните количества

Всички цени са в лева без ДДС. Промоцията е валидна до %s или до изчерпване на количествата! Възможни са печатни грешки. За повече информация вижте Общите правила и условия.

За повече информация можете да се свържете с нас.

ЙАФ България ЕООД, ул. София 11, 2139 с. Мусачево, Телефон +359 725 683 10
info@jaf-bulgaria.com, http://www.jaf-bulgaria.com/



ABS Кант EGGER H1123 ST22 Графитено дърво

Страница 186/328

Дебелина 2 mm

Дължина 25 000 mm

Широчина 43 mm

Артикулен №: 24868/1123

За да произведете изящни мебели Ви е необходимо перфектно съгласуване на цвят, дизайн, структура и повърхност на декоративната плоскост и канта. С огромния си избор на кантове, колекцията на EGGER предлага решения и за най-претенциозните проекти. Акрилонитрил-бутадиен-стиренът (ABS) е термопласт използван за производството на леки и твърди продукти. Благодарение на подсиления чрез UV технология повърхностен лак от синтетични смоли ABS кантовете се отличават с висока износостойчивост и устойчивост на надраскване. Характеризират се още с висока издръжливост, удароустойчивост, хигиеничност и влагоустойчивост. На обратната им страна кантовете са снабдени със слой от универсален свързващ агент, който в комбинация с конвенционалните мебелни лепила

осигурява безупречното им прилепване към носещия материал.



Спецификации

Кант	
Тип	ABS кант

Промоционални цени

от 1 м 2,67 лв./м

Нетна цена 2,67 лв./м

Каталожна цена 3,56 лв./м

Отстъпки

R16 Отстъпка 25 %

Търговска единица

1 Ролка 25 м

Период на промоцията

от 02.03.2024 до изчерпване на наличните количества

Всички цени са в лева без ДДС. Промоцията е валидна до %s или до изчерпване на количествата! Възможни са печатни грешки. За повече информация вижте Общите правила и условия.

За повече информация можете да се свържете с нас.

ЙАФ България ЕООД, ул. София 11, 2139 с. Мусачево, Телефон +359 725 683 10
info@jaf-bulgaria.com, http://www.jaf-bulgaria.com/



ABS Кант EGGER H1137 ST12 Дъб Феррара кафяво-черен

Страница 187/328

Дебелина 2 mm

Дължина 25 000 mm

Широчина 43 mm

Артикулен №: 24868/1137

За да произведате изящни мебели Ви е необходимо перфектно съгласуване на цвят, дизайн, структура и повърхност на декоративната плоскост и канта. С огромния си избор на кантове, колекцията на EGGER предлага решения и за най-претенциозните проекти. Акрилонитрил-бутадиен-стиренът (ABS) е термопласт използван за производството на леки и твърди продукти. Благодарение на подсиления чрез UV технология повърхностен лак от синтетични смоли ABS кантовете се отличават с висока износоустойчивост и устойчивост на надраскване. Характеризират се още с висока издръжливост, удароустойчивост, хигиеничност и влагоустойчивост. На обратната им страна кантовете са снабдени със слой от универсален свързващ агент, който в комбинация с конвенционалните мебелни лепила

осигурява безупречното им прилепване към носещия материал.

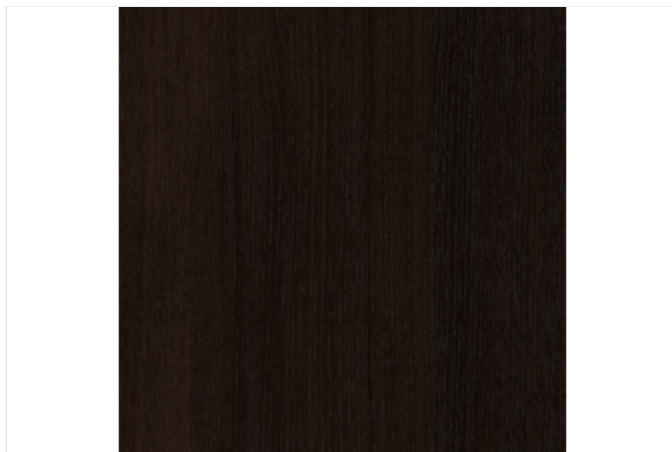

Спецификации

Кант	
Тип	ABS кант

Промоционални цени

от 1 м 2,67 лв./м

Нетна цена	2,67 лв./м
Каталожна цена	3,56 лв./м

Отстъпки

R16 Отстъпка 25 %

Търговска единица

1 Ролка 25 м

Период на промоцията

от 02.03.2024 до изчерпване на наличните количества

Всички цени са в лева без ДДС. Промоцията е валидна до %s или до изчерпване на количествата! Възможни са печатни грешки. За повече информация вижте Общите правила и условия.

За повече информация можете да се свържете с нас.

ЙАФ България ЕООД, ул. София 11, 2139 с. Мусачево, Телефон +359 725 683 10
info@jaf-bulgaria.com, http://www.jaf-bulgaria.com/



ABS Кант EGGER H1146 ST10 Дъб Бардолино сив

Страница 188/328

Дебелина 2 mm

Дължина 25 000 mm

Широчина 43 mm

Артикулен №: 24868/1146

За да произведете изящни мебели Ви е необходимо перфектно съгласуване на цвят, дизайн, структура и повърхност на декоративната плоскост и канта. С огромния си избор на кантове, колекцията на EGGER предлага решения и за най-претенциозните проекти. Акрилонитрил-бутадиен-стиренът (ABS) е термопласт използван за производството на леки и твърди продукти. Благодарение на подсиления чрез UV технология повърхностен лак от синтетични смоли ABS кантовете се отличават с висока износостойчивост и устойчивост на надраскване. Характеризират се още с висока издръжливост, удароустойчивост, хигиеничност и влагоустойчивост. На обратната им страна кантовете са снабдени със слой от универсален свързващ агент, който в комбинация с конвенционалните мебелни лепила

осигурява безупречното им прилепване към носещия материал.



Спецификации

Кант	
Тип	ABS кант

Промоционални цени

от 1 м 2,67 лв./м

Нетна цена 2,67 лв./м

Каталожна цена 3,56 лв./м

Отстъпки

R16 Отстъпка 25 %

Търговска единица

1 Ролка 25 м

Период на промоцията

от 02.03.2024 до изчерпване на наличните количества

Всички цени са в лева без ДДС. Промоцията е валидна до %s или до изчерпване на количествата! Възможни са печатни грешки. За повече информация вижте Общите правила и условия.

За повече информация можете да се свържете с нас.

ЙАФ България ЕООД, ул. София 11, 2139 с. Мусачево, Телефон +359 725 683 10
info@jaf-bulgaria.com, http://www.jaf-bulgaria.com/



ABS Кант EGGER H1176 ST37 Дъб Халифакс бял

Страница 189/328

Дебелина 2 mm

Дължина 25 000 mm

Широчина 43 mm

Артикулен №: 24868/1176

За да произведете изящни мебели Ви е необходимо перфектно съгласуване на цвят, дизайн, структура и повърхност на декоративната плоскост и канта. С огромния си избор на кантове, колекцията на EGGER предлага решения и за най-претенциозните проекти. Акрилонитрил-бутадиен-стиренът (ABS) е термопласт използван за производството на леки и твърди продукти. Благодарение на подсиления чрез UV технология повърхностен лак от синтетични смоли ABS кантовете се отличават с висока износостойчивост и устойчивост на надраскване. Характеризират се още с висока издръжливост, удароустойчивост, хигиеничност и влагоустойчивост. На обратната им страна кантовете са снабдени със слой от универсален свързващ агент, който в комбинация с конвенционалните мебелни лепила

осигурява безупречното им прилепване към носещия материал.



Спецификации

Кант	
Тип	ABS кант

Промоционални цени

от 1 м 2,67 лв./м

Нетна цена 2,67 лв./м
Каталожна цена 3,56 лв./м

Отстъпки
R16 Отстъпка 25 %

Търговска единица
1 Ролка 25 м

Период на промоцията
от 02.03.2024 до изчерпване на наличните количества

Всички цени са в лева без ДДС. Промоцията е валидна до %s или до изчерпване на количествата! Възможни са печатни грешки. За повече информация вижте Общите правила и условия.

За повече информация можете да се свържете с нас.

ЙАФ България ЕООД, ул. София 11, 2139 с. Мусачево, Телефон +359 725 683 10
info@jaf-bulgaria.com, http://www.jaf-bulgaria.com/



ABS Кант EGGER H1334 ST9 Дъб Ферара натур

Страница 190/328

Дебелина 2 mm

Дължина 25 000 mm

Широчина 43 mm

Артикулен №: 24868/1334

За да произведете изящни мебели Ви е необходимо перфектно съгласуване на цвят, дизайн, структура и повърхност на декоративната плоскост и канта. С огромния си избор на кантове, колекцията на EGGER предлага решения и за най-претенциозните проекти. Акрилонитрил-бутадиен-стиренът (ABS) е термопласт използван за производството на леки и твърди продукти. Благодарение на подсиления чрез UV технология повърхностен лак от синтетични смоли ABS кантовете се отличават с висока износостойчивост и устойчивост на надраскване. Характеризират се още с висока издръжливост, удароустойчивост, хигиеничност и влагоустойчивост. На обратната им страна кантовете са снабдени със слой от универсален свързващ агент, който в комбинация с конвенционалните мебелни лепила

осигурява безупречното им прилепване към носещия материал.

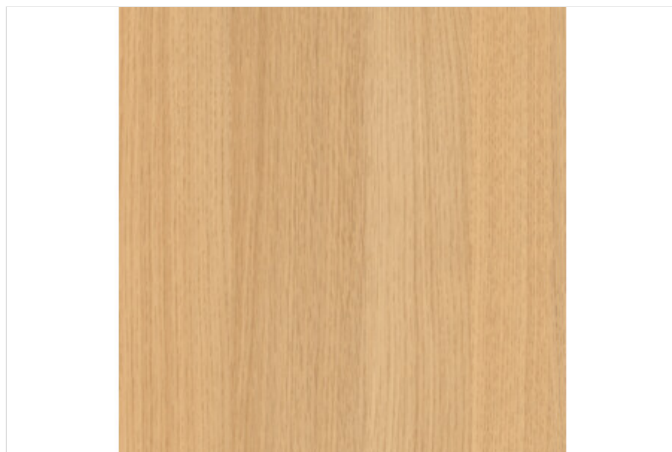

Спецификации

Кант	
Тип	ABS кант

Промоционални цени

от 1 м

2,67 лв./м

Нетна цена

2,67 лв./м

Каталожна цена

3,56 лв./м

Отстъпки

R16

Отстъпка 25 %

Търговска единица

1 Ролка

25 м

Период на промоцията

от 02.03.2024 до изчерпване на наличните количества

Всички цени са в лева без ДДС. Промоцията е валидна до %s или до изчерпване на количествата! Възможни са печатни грешки. За повече информация вижте Общите правила и условия.

За повече информация можете да се свържете с нас.

ЙАФ България ЕООД, ул. София 11, 2139 с. Мусачево, Телефон +359 725 683 10
info@jaf-bulgaria.com, http://www.jaf-bulgaria.com/



ABS Кант EGGER H1387 ST10 Дъб Денвър графит

Страница 191/328

Дебелина 2 mm

Дължина 25 000 mm

Широчина 43 mm

Артикулен №: 24868/1387

За да произведете изящни мебели Ви е необходимо перфектно съгласуване на цвят, дизайн, структура и повърхност на декоративната плоскост и канта. С огромния си избор на кантове, колекцията на EGGER предлага решения и за най-претенциозните проекти. Акрилонитрил-бутадиен-стиренът (ABS) е термопласт използван за производството на леки и твърди продукти. Благодарение на подсиления чрез UV технология повърхностен лак от синтетични смоли ABS кантовете се отличават с висока износостойчивост и устойчивост на надраскване. Характеризират се още с висока издръжливост, удароустойчивост, хигиеничност и влагоустойчивост. На обратната им страна кантовете са снабдени със слой от универсален свързващ агент, който в комбинация с конвенционалните мебелни лепила

осигурява безупречното им прилепване към носещия материал.



Спецификации

Кант	
Тип	ABS кант

Промоционални цени

от 1 м 2,67 лв./м

Нетна цена 2,67 лв./м
Каталожна цена 3,56 лв./м

Отстъпки
R16 Отстъпка 25 %

Търговска единица
1 Ролка 25 м

Период на промоцията
от 02.03.2024 до изчерпване на наличните количества

Всички цени са в лева без ДДС. Промоцията е валидна до %s или до изчерпване на количествата! Възможни са печатни грешки. За повече информация вижте Общите правила и условия.

За повече информация можете да се свържете с нас.

ЙАФ България ЕООД, ул. София 11, 2139 с. Мусачево, Телефон +359 725 683 10
info@jaf-bulgaria.com, http://www.jaf-bulgaria.com/



ABS Кант EGGER H1424 ST22 Уудлайн крийм

Страница 192/328

Дебелина 2 mm

Дължина 25 000 mm

Широчина 43 mm

Артикулен №: 24868/1424

За да произведете изящни мебели Ви е необходимо перфектно съгласуване на цвят, дизайн, структура и повърхност на декоративната плоскост и канта. С огромния си избор на кантове, колекцията на EGGER предлага решения и за най-претенциозните проекти. Акрилонитрил-бутадиен-стиренът (ABS) е термопласт използван за производството на леки и твърди продукти. Благодарение на подсиления чрез UV технология повърхностен лак от синтетични смоли ABS кантовете се отличават с висока износостойчивост и устойчивост на надраскване. Характеризират се още с висока издръжливост, удароустойчивост, хигиеничност и влагоустойчивост. На обратната им страна кантовете са снабдени със слой от универсален свързващ агент, който в комбинация с конвенционалните мебелни лепила

осигурява безупречното им прилепване към носещия материал.



Спецификации

Кант	
Тип	ABS кант

Промоционални цени

от 1 м 2,67 лв./м

Нетна цена 2,67 лв./м
Каталожна цена 3,56 лв./м

Отстъпки
R16 Отстъпка 25 %

Търговска единица
1 Ролка 25 м

Период на промоцията
от 02.03.2024 до изчерпване на наличните количества

Всички цени са в лева без ДДС. Промоцията е валидна до %s или до изчерпване на количествата! Възможни са печатни грешки. За повече информация вижте Общите правила и условия.

За повече информация можете да се свържете с нас.

ЙАФ България ЕООД, ул. София 11, 2139 с. Мусачево, Телефон +359 725 683 10
info@jaf-bulgaria.com, http://www.jaf-bulgaria.com/



ABS Кант EGGER H1486 ST36 Бор Джаксън

Страница 193/328

Дебелина 2 mm

Дължина 25 000 mm

Широчина 43 mm

Артикулен №: 24868/1486

За да произведете изящни мебели Ви е необходимо перфектно съгласуване на цвят, дизайн, структура и повърхност на декоративната плоскост и канта. С огромния си избор на кантове, колекцията на EGGER предлага решения и за най-претенциозните проекти. Акрилонитрил-бутадиен-стиренът (ABS) е термопласт използван за производството на леки и твърди продукти. Благодарение на подсиления чрез UV технология повърхностен лак от синтетични смоли ABS кантовете се отличават с висока износостойчивост и устойчивост на надраскване. Характеризират се още с висока издръжливост, удароустойчивост, хигиеничност и влагоустойчивост. На обратната им страна кантовете са снабдени със слой от универсален свързващ агент, който в комбинация с конвенционалните мебелни лепила

осигурява безупречното им прилепване към носещия материал.



Спецификации

Кант	
Тип	ABS кант

Промоционални цени

от 1 м

2,67 лв./м

Нетна цена

2,67 лв./м

Каталожна цена

3,56 лв./м

Отстъпки

R16

Отстъпка 25 %

Търговска единица

1 Ролка

25 м

Период на промоцията

от 02.03.2024 до изчерпване на наличните количества

Всички цени са в лева без ДДС. Промоцията е валидна до %s или до изчерпване на количествата! Възможни са печатни грешки. За повече информация вижте Общите правила и условия.

За повече информация можете да се свържете с нас.

ЙАФ България ЕООД, ул. София 11, 2139 с. Мусачево, Телефон +359 725 683 10
info@jaf-bulgaria.com, http://www.jaf-bulgaria.com/



ABS Кант EGGER H1582 ST15 Бук Елмау

Страница 194/328

Дебелина 2 mm

Дължина 25 000 mm

Широчина 43 mm

Артикулен №: 24868/1582

За да произведете изящни мебели Ви е необходимо перфектно съгласуване на цвят, дизайн, структура и повърхност на декоративната плоскост и канта. С огромния си избор на кантове, колекцията на EGGER предлага решения и за най-претенциозните проекти. Акрилонитрил-бутадиен-стиренът (ABS) е термопласт използван за производството на леки и твърди продукти. Благодарение на подсиления чрез UV технология повърхностен лак от синтетични смоли ABS кантовете се отличават с висока износостойчивост и устойчивост на надраскване. Характеризират се още с висока издръжливост, удароустойчивост, хигиеничност и влагоустойчивост. На обратната им страна кантовете са снабдени със слой от универсален свързващ агент, който в комбинация с конвенционалните мебелни лепила

осигурява безупречното им прилепване към носещия материал.



Спецификации

Кант	
Тип	ABS кант

Промоционални цени

от 1 м 2,67 лв./м

Нетна цена 2,67 лв./м

Каталожна цена 3,56 лв./м

Отстъпки

R16 Отстъпка 25 %

Търговска единица

1 Ролка 25 м

Период на промоцията

от 02.03.2024 до изчерпване на наличните количества

Всички цени са в лева без ДДС. Промоцията е валидна до %s или до изчерпване на количествата! Възможни са печатни грешки. За повече информация вижте Общите правила и условия.

За повече информация можете да се свържете с нас.

ЙАФ България ЕООД, ул. София 11, 2139 с. Мусачево, Телефон +359 725 683 10
info@jaf-bulgaria.com, http://www.jaf-bulgaria.com/



ABS Кант EGGER H1733 ST9 Бреза Мейнау

Страница 195/328

Дебелина 2 mm

Дължина 25 000 mm

Широчина 43 mm

Артикулен №: 24868/1733

За да произведете изящни мебели Ви е необходимо перфектно съгласуване на цвят, дизайн, структура и повърхност на декоративната плоскост и канта. С огромния си избор на кантове, колекцията на EGGER предлага решения и за най-претенциозните проекти. Акрилонитрил-бутадиен-стиренът (ABS) е термопласт използван за производството на леки и твърди продукти. Благодарение на подсиления чрез UV технология повърхностен лак от синтетични смоли ABS кантовете се отличават с висока износостойчивост и устойчивост на надраскване. Характеризират се още с висока издръжливост, удароустойчивост, хигиеничност и влагоустойчивост. На обратната им страна кантовете са снабдени със слой от универсален свързващ агент, който в комбинация с конвенционалните мебелни лепила

осигурява безупречното им прилепване към носещия материал.



Спецификации

Кант	
Тип	ABS кант

Промоционални цени

от 1 м 2,67 лв./м

Нетна цена 2,67 лв./м
Каталожна цена 3,56 лв./м

Отстъпки
R16 Отстъпка 25 %

Търговска единица
1 Ролка 25 м

Период на промоцията
от 02.03.2024 до изчерпване на наличните количества

Всички цени са в лева без ДДС. Промоцията е валидна до %s или до изчерпване на количествата! Възможни са печатни грешки. За повече информация вижте Общите правила и условия.

За повече информация можете да се свържете с нас.

ЙАФ България ЕООД, ул. София 11, 2139 с. Мусачево, Телефон +359 725 683 10
info@jaf-bulgaria.com, http://www.jaf-bulgaria.com/



ABS Кант EGGER H3058 ST22 Венге Мали

Страница 196/328

Дебелина 2 mm

Дължина 25 000 mm

Широчина 43 mm

Артикулен №: 24868/3058

За да произведете изящни мебели Ви е необходимо перфектно съгласуване на цвят, дизайн, структура и повърхност на декоративната плоскост и канта. С огромния си избор на кантове, колекцията на EGGER предлага решения и за най-претенциозните проекти. Акрилонитрил-бутадиен-стиренът (ABS) е термопласт използван за производството на леки и твърди продукти. Благодарение на подсиления чрез UV технология повърхностен лак от синтетични смоли ABS кантовете се отличават с висока износостойчивост и устойчивост на надраскване. Характеризират се още с висока издръжливост, удароустойчивост, хигиеничност и влагоустойчивост. На обратната им страна кантовете са снабдени със слой от универсален свързващ агент, който в комбинация с конвенционалните мебелни лепила

осигурява безупречното им прилепване към носещия материал.



Спецификации

Кант	
Тип	ABS кант

Промоционални цени

от 1 м

2,67 лв./м

Нетна цена

2,67 лв./м

Каталожна цена

3,56 лв./м

Отстъпки

R16

Отстъпка 25 %

Търговска единица

1 Ролка

25 м

Период на промоцията

от 02.03.2024 до изчерпване на наличните количества

Всички цени са в лева без ДДС. Промоцията е валидна до %s или до изчерпване на количествата! Възможни са печатни грешки. За повече информация вижте Общите правила и условия.

За повече информация можете да се свържете с нас.

ЙАФ България ЕООД, ул. София 11, 2139 с. Мусачево, Телефон +359 725 683 10
info@jaf-bulgaria.com, http://www.jaf-bulgaria.com/



ABS Кант EGGER H3326 ST28 Дъб Гладстон СИВ Страница 197/328

Дебелина 2 mm

Дължина 25 000 mm

Широчина 43 mm

Артикулен №: 24868/3326

За да произведете изящни мебели Ви е необходимо перфектно съгласуване на цвят, дизайн, структура и повърхност на декоративната плоскост и канта. С огромния си избор на кантове, колекцията на EGGER предлага решения и за най-претенциозните проекти. Акрилонитрил-бутадиен-стиренът (ABS) е термопласт използван за производството на леки и твърди продукти. Благодарение на подсиления чрез UV технология повърхностен лак от синтетични смоли ABS кантовете се отличават с висока износостойчивост и устойчивост на надраскване. Характеризират се още с висока издръжливост, удароустойчивост, хигиеничност и влагоустойчивост. На обратната им страна кантовете са снабдени със слой от универсален свързващ агент, който в комбинация с конвенционалните мебелни лепила

осигурява безупречното им прилепване към носещия материал.



Спецификации

Кант	
Тип	ABS кант

Промоционални цени

от 1 м **2,67 лв./м**

Нетна цена 2,67 лв./м
Каталожна цена 3,56 лв./м

Отстъпки
R16 Отстъпка 25 %

Търговска единица
1 Ролка 25 м

Период на промоцията
от 02.03.2024 до изчерпване на наличните количества

Всички цени са в лева без ДДС. Промоцията е валидна до %s или до изчерпване на количествата! Възможни са печатни грешки. За повече информация вижте Общите правила и условия.

[За повече информация можете да се свържете с нас.](#)

ЙАФ България ЕООД, ул. София 11, 2139 с. Мусачево, Телефон +359 725 683 10
info@jaf-bulgaria.com, http://www.jaf-bulgaria.com/



ABS Кант EGGER H3451 ST22 Флийтууд шампанско

Страница 198/328

Дебелина 2 mm

Дължина 25 000 mm

Широчина 43 mm

Артикулен №: 24868/3451

За да произведете изящни мебели Ви е необходимо перфектно съгласуване на цвят, дизайн, структура и повърхност на декоративната плоскост и канта. С огромния си избор на кантове, колекцията на EGGER предлага решения и за най-претенциозните проекти. Акрилонитрил-бутадиен-стиренът (ABS) е термопласт използван за производството на леки и твърди продукти. Благодарение на подсиления чрез UV технология повърхностен лак от синтетични смоли ABS кантовете се отличават с висока износоустойчивост и устойчивост на надраскване. Характеризират се още с висока издръжливост, удароустойчивост, хигиеничност и влагоустойчивост. На обратната им страна кантовете са снабдени със слой от универсален свързващ агент, който в комбинация с конвенционалните мебелни лепила

осигурява безупречното им прилепване към носещия материал.



Спецификации

Кант	
Тип	ABS кант

Промоционални цени

от 1 м 2,67 лв./м

Нетна цена	2,67 лв./м
Каталожна цена	3,56 лв./м

Отстъпки

R16 Отстъпка 25 %

Търговска единица

1 Ролка 25 м

Период на промоцията

от 02.03.2024 до изчерпване на наличните количества

Всички цени са в лева без ДДС. Промоцията е валидна до %s или до изчерпване на количествата! Възможни са печатни грешки. За повече информация вижте Общите правила и условия.

За повече информация можете да се свържете с нас.

ЙАФ България ЕООД, ул. София 11, 2139 с. Мусачево, Телефон +359 725 683 10
info@jaf-bulgaria.com, http://www.jaf-bulgaria.com/



ABS Кант EGGER H3453 ST22 Флийтууд Сива лава

Страница 199/328

Дебелина 2 mm

Дължина 25 000 mm

Широчина 43 mm

Артикулен №: 24868/3453

За да произведете изящни мебели Ви е необходимо перфектно съгласуване на цвят, дизайн, структура и повърхност на декоративната плоскост и канта. С огромния си избор на кантове, колекцията на EGGER предлага решения и за най-претенциозните проекти. Акрилонитрил-бутадиен-стиренът (ABS) е термопласт използван за производството на леки и твърди продукти. Благодарение на подсиления чрез UV технология повърхностен лак от синтетични смоли ABS кантовете се отличават с висока износостойчивост и устойчивост на надраскване. Характеризират се още с висока издръжливост, удароустойчивост, хигиеничност и влагоустойчивост. На обратната им страна кантовете са снабдени със слой от универсален свързващ агент, който в комбинация с конвенционалните мебелни лепила

осигурява безупречното им прилепване към носещия материал.



Спецификации

Кант	
Тип	ABS кант

Промоционални цени

от 1 м 2,67 лв./м

Нетна цена 2,67 лв./м

Каталожна цена 3,56 лв./м

Отстъпки

R16 Отстъпка 25 %

Търговска единица

1 Ролка 25 м

Период на промоцията

от 02.03.2024 до изчерпване на наличните количества

Всички цени са в лева без ДДС. Промоцията е валидна до %s или до изчерпване на количествата! Възможни са печатни грешки. За повече информация вижте Общите правила и условия.

За повече информация можете да се свържете с нас.

ЙАФ България ЕООД, ул. София 11, 2139 с. Мусачево, Телефон +359 725 683 10
info@jaf-bulgaria.com, http://www.jaf-bulgaria.com/



KVN Масивни конструктивни греди смърч, клинозъбно слепени, индустриално качество

Страница 200/328

Дебелина 120 mm

Дължина 13 000 mm

Широчина 100 mm

Артикулен №: 56997/1123

Масивна конструктивна дървесина е обозначение за сортирани, технически сушени и рендосани греди, които могат да бъде произведен на почти всякаква дължина посредством клинозъбно слепване. При употреба за носещи цели масивната конструктивна дървесина трябва да е преминала визуално или машинно сортиране съгласно нормата EN14081-1. Визуалното сортиране се извършва съгласно DIN4074-1, а клинозъбното слепване - съгласно EN 385. Изискваната максималната влажност на дървесината е 18%.



Спецификации

Вид дървесина	Смърч
Качество	Конструктивно качество (NSi)

Характеристики

ÖNORM DIN 4074-1

БДС EN 15497:2014

Промоционални цени

от 1 бр. **940,00 лв./м³**

Нетна цена 940,00 лв./м³

Каталожна цена 1290,00 лв./м³

Отстъпки

R42 Отстъпка 27,13 %

Търговска единица

1 бр. 0,156 м³

1 пакет(а) 36 бр.

Период на промоцията

от 03.06.2024 до 30.06.2024

Всички цени са в лева без ДДС. Промоцията е валидна до 30.06.2024 или до изчерпване на количествата! Възможни са печатни грешки. За повече информация виж Общите правила и условия.

За повече информация можете да се свържете с нас.

ЙАФ България ЕООД, ул. София 11, 2139 с. Мусачево, Телефон +359 725 683 10
info@jaf-bulgaria.com, <http://www.jaf-bulgaria.com/>



КVN Масивни конструктивни греди смърч, клинозъбно слепени, индустриално качество

Страница 201/328

Дебелина 200 mm

Дължина 13 000 mm

Широчина 100 mm

Артикулен №: 56997/1203

Масивна конструктивна дървесина е обозначение за сортирани, технически сушени и рендосани греди, които могат да бъде произведен на почти всякаква дължина посредством клинозъбно слепване. При употреба за носещи цели масивната конструктивна дървесина трябва да е преминала визуално или машинно сортиране съгласно нормата EN14081-1. Визуалното сортиране се извършва съгласно DIN4074-1, а клинозъбното слепване - съгласно EN 385. Изискваната максималната влажност на дървесината е 18%.



Спецификации

Вид дървесина	Смърч
Качество	Конструктивно качество (NSi)

Характеристики

ÖNORM DIN 4074-1

БДС EN 15497:2014

Промоционални цени
от 1 бр. **940,00 лв./м³**

Нетна цена 940,00 лв./м³
Каталожна цена 1290,00 лв./м³

Отстъпки
R42 Отстъпка 27,13 %

Търговска единица
1 бр. 0,26 м³
1 пакет(а) 20 бр.

Период на промоцията
от 03.06.2024 до 30.06.2024

Всички цени са в лева без ДДС. Промоцията е валидна до 30.06.2024 или до изчерпване на количествата! Възможни са печатни грешки. За повече информация виж Общите правила и условия.

За повече информация можете да се свържете с нас.

ЙАФ България ЕООД, ул. София 11, 2139 с. Мусачево, Телефон +359 725 683 10
info@jaf-bulgaria.com, <http://www.jaf-bulgaria.com/>



KVN Масивни конструктивни греди смърч, клинозъбно слепени, индустриално качество

Страница 202/328

Дебелина 160 mm

Дължина 13 000 mm

Широчина 120 mm

Артикулен №: 56997/2163

Масивна конструктивна дървесина е обозначение за сортирани, технически сушени и рендосани греди, които могат да бъде произведен на почти всякаква дължина посредством клинозъбно слепване. При употреба за носещи цели масивната конструктивна дървесина трябва да е преминала визуално или машинно сортиране съгласно нормата EN14081-1. Визуалното сортиране се извършва съгласно DIN4074-1, а клинозъбното слепване - съгласно EN 385. Изискваната максималната влажност на дървесината е 18%.



Спецификации

Вид дървесина	Смърч
Качество	Конструктивно качество (NSi)

Характеристики

ÖNORM DIN 4074-1

БДС EN 15497:2014

Промоционални цени
от 1 бр. **962,00 лв./м³**

Нетна цена 962,00 лв./м³
Каталожна цена 1300,00 лв./м³

Отстъпки
R42 Отстъпка 26 %

Търговска единица
1 бр. 0,25 м³
1 пакет(а) 21 бр.

Период на промоцията
от 03.06.2024 до 30.06.2024

Всички цени са в лева без ДДС. Промоцията е валидна до 30.06.2024 или до изчерпване на количествата! Възможни са печатни грешки. За повече информация виж Общите правила и условия.

За повече информация можете да се свържете с нас.

ЙАФ България ЕООД, ул. София 11, 2139 с. Мусачево, Телефон +359 725 683 10
info@jaf-bulgaria.com, http://www.jaf-bulgaria.com/



KVN Масивни конструктивни греди смърч, клинозъбно слепени, индустриално качество

Страница 203/328

Дебелина 120 mm

Дължина 13 000 mm

Широчина 60 mm

Артикулен №: 56997/6123

Масивна конструктивна дървесина е обозначение за сортирани, технически сушени и рендосани греди, които могат да бъде произведен на почти всякаква дължина посредством клинозъбно слепване. При употреба за носещи цели масивната конструктивна дървесина трябва да е преминала визуално или машинно сортиране съгласно нормата EN14081-1. Визуалното сортиране се извършва съгласно DIN4074-1, а клинозъбното слепване - съгласно EN 385. Изискваната максималната влажност на дървесината е 18%.



Спецификации

Вид дървесина	Смърч
Качество	Конструктивно качество (NSi)

Характеристики

ÖNORM DIN 4074-1

БДС EN 15497:2014

Промоционални цени
от 1 бр. **890,00 лв./м³**

Нетна цена 890,00 лв./м³
Каталожна цена 1250,00 лв./м³

Отстъпки
R42 Отстъпка 28,8 %

Търговска единица
1 бр. 0,094 м³
1 пакет(а) 63 бр.

Период на промоцията
от 03.06.2024 до 30.06.2024

Всички цени са в лева без ДДС. Промоцията е валидна до 30.06.2024 или до изчерпване на количествата! Възможни са печатни грешки. За повече информация виж Общите правила и условия.

За повече информация можете да се свържете с нас.

ЙАФ България ЕООД, ул. София 11, 2139 с. Мусачево, Телефон +359 725 683 10
info@jaf-bulgaria.com, <http://www.jaf-bulgaria.com/>



КVN Масивни конструктивни греди смърч, клинозъбно слепени, индустриално качество

Страница 204/328

Дебелина 160 mm

Дължина 13 000 mm

Широчина 60 mm

Артикулен №: 56997/6163

Масивна конструктивна дървесина е обозначение за сортирани, технически сушени и рендосани греди, които могат да бъде произведен на почти всякаква дължина посредством клинозъбно слепване. При употреба за носещи цели масивната конструктивна дървесина трябва да е преминала визуално или машинно сортиране съгласно нормата EN14081-1. Визуалното сортиране се извършва съгласно DIN4074-1, а клинозъбното слепване - съгласно EN 385. Изискваната максималната влажност на дървесината е 18%.



Спецификации

Вид дървесина	Смърч
Качество	Конструктивно качество (NSi)

Характеристики

ÖNORM DIN 4074-1

БДС EN 15497:2014

Промоционални цени
от 1 бр. **890,00 лв./м³**

Нетна цена 890,00 лв./м³
Каталожна цена 1250,00 лв./м³

Отстъпки
R42 Отстъпка 28,8 %

Търговска единица
1 бр. 0,125 м³
1 пакет(а) 49 бр.

Период на промоцията
от 03.06.2024 до 30.06.2024

Всички цени са в лева без ДДС. Промоцията е валидна до 30.06.2024 или до изчерпване на количествата! Възможни са печатни грешки. За повече информация виж Общите правила и условия.

За повече информация можете да се свържете с нас.

ЙАФ България ЕООД, ул. София 11, 2139 с. Мусачево, Телефон +359 725 683 10
info@jaf-bulgaria.com, http://www.jaf-bulgaria.com/



KVN Масивни конструктивни греди смърч, клинозъбно слепени, индустриално качество

Страница 205/328

Дебелина 120 mm

Дължина 13 000 mm

Широчина 80 mm

Артикулен №: 56997/8123

Масивна конструктивна дървесина е обозначение за сортирани, технически сушени и рендосани греди, които могат да бъде произведен на почти всякаква дължина посредством клинозъбно слепване. При употреба за носещи цели масивната конструктивна дървесина трябва да е преминала визуално или машинно сортиране съгласно нормата EN14081-1. Визуалното сортиране се извършва съгласно DIN4074-1, а клинозъбното слепване - съгласно EN 385. Изискваната максималната влажност на дървесината е 18%.



Спецификации

Вид дървесина	Смърч
Качество	Конструктивно качество (NSi)

Характеристики

ÖNORM DIN 4074-1

БДС EN 15497:2014

Промоционални цени
от 1 бр. **920,00 лв./м³**

Нетна цена 920,00 лв./м³
Каталожна цена 1270,00 лв./м³

Отстъпки
R42 Отстъпка 27,56 %

Търговска единица
1 бр. 0,125 м³
1 пакет(а) 45 бр.

Период на промоцията
от 03.06.2024 до 30.06.2024

Всички цени са в лева без ДДС. Промоцията е валидна до 30.06.2024 или до изчерпване на количествата! Възможни са печатни грешки. За повече информация виж Общите правила и условия.

За повече информация можете да се свържете с нас.

ЙАФ България ЕООД, ул. София 11, 2139 с. Мусачево, Телефон +359 725 683 10
info@jaf-bulgaria.com, http://www.jaf-bulgaria.com/



KVN Масивни конструктивни греди смърч, клинозъбно слепени, индустриално качество

Страница 206/328

Дебелина 140 mm

Дължина 13 000 mm

Широчина 80 mm

Артикулен №: 56997/8143

Масивна конструктивна дървесина е обозначение за сортирани, технически сушени и рендосани греди, които могат да бъде произведен на почти всякаква дължина посредством клинозъбно слепване. При употреба за носещи цели масивната конструктивна дървесина трябва да е преминала визуално или машинно сортиране съгласно нормата EN14081-1. Визуалното сортиране се извършва съгласно DIN4074-1, а клинозъбното слепване - съгласно EN 385. Изискваната максималната влажност на дървесината е 18%.



Спецификации

Вид дървесина	Смърч
Качество	Конструктивно качество (NSi)

Характеристики

ÖNORM DIN 4074-1

БДС EN 15497:2014

Промоционални цени
от 1 бр. **920,00 лв./м³**

Нетна цена 920,00 лв./м³
Каталожна цена 1270,00 лв./м³

Отстъпки
R42 Отстъпка 27,56 %

Търговска единица
1 бр. 0,146 м³
1 пакет(а) 40 бр.

Период на промоцията
от 03.06.2024 до 30.06.2024

Всички цени са в лева без ДДС. Промоцията е валидна до 30.06.2024 или до изчерпване на количествата! Възможни са печатни грешки. За повече информация виж Общите правила и условия.

За повече информация можете да се свържете с нас.

ЙАФ България ЕООД, ул. София 11, 2139 с. Мусачево, Телефон +359 725 683 10
info@jaf-bulgaria.com, <http://www.jaf-bulgaria.com/>



KVN Масивни конструктивни греди смърч, клинозъбно слепени, индустриално качество

Страница 207/328

Дебелина 160 mm

Дължина 13 000 mm

Широчина 80 mm

Артикулен №: 56997/8163

Масивна конструктивна дървесина е обозначение за сортирани, технически сушени и рендосани греди, които могат да бъде произведен на почти всякаква дължина посредством клинозъбно слепване. При употреба за носещи цели масивната конструктивна дървесина трябва да е преминала визуално или машинно сортиране съгласно нормата EN14081-1. Визуалното сортиране се извършва съгласно DIN4074-1, а клинозъбното слепване - съгласно EN 385. Изискваната максималната влажност на дървесината е 18%.



Спецификации

Вид дървесина	Смърч
Качество	Конструктивно качество (NSi)

Характеристики

ÖNORM DIN 4074-1

БДС EN 15497:2014

Промоционални цени

от 1 бр. **920,00 лв./м³**

Нетна цена 920,00 лв./м³

Каталожна цена 1270,00 лв./м³

Отстъпки

R42 Отстъпка 27,56 %

Търговска единица

1 бр. 0,166 м³

1 пакет(а) 35 бр.

Период на промоцията

от 03.06.2024 до 30.06.2024

Всички цени са в лева без ДДС. Промоцията е валидна до 30.06.2024 или до изчерпване на количествата! Възможни са печатни грешки. За повече информация виж Общите правила и условия.

За повече информация можете да се свържете с нас.

ЙАФ България ЕООД, ул. София 11, 2139 с. Мусачево, Телефон +359 725 683 10
info@jaf-bulgaria.com, <http://www.jaf-bulgaria.com/>



Двойно Т-образни греди Steico Joist

Страница 208/328

Дебелина 300 mm

Дължина 13 000 mm

Широчина 45 mm

Артикулен №: 21663/4530

Употреба:

- носещи греди за дървени конструкции
- покривни ребра
- стенни рамкови конструкции с минимални топлинни мостове

Предимства:

- ограничаване на топлинните мостове
- висока димензионална стабилност
- висока носимоспособност при ниско собствено тегло
- лесен монтаж и обработка
- не изисква специални крепежни системи
- Европейски технически сертификат ETA

Спецификации



Промоционални цени
от 1 бр.

10,25 лв./м

Нетна цена

10,25 лв./м

Каталожна цена

15,54 лв./м

Отстъпки

R35

Отстъпка 34,04 %

Търговска единица

1 бр.

13 м

1 пал.

43 бр.

Период на промоцията

от 03.01.2024 до изчерпване на наличните количества

Всички цени са в лева без ДДС. Промоцията е валидна до %s или до изчерпване на количествата! Възможни са печатни грешки. За повече информация вижте Общите правила и условия.

За повече информация можете да се свържете с нас.

ЙАФ България ЕООД, ул. София 11, 2139 с. Мусачево, Телефон +359 725 683 10
info@jaf-bulgaria.com, http://www.jaf-bulgaria.com/



Двойно Т-образни греди Steico Joist

Страница 209/328

Дебелина 240 mm

Дължина 13 000 mm

Широчина 60 mm

Артикулен №: 21663/6024

Употреба:

- носещи греди за дървени конструкции
- покривни ребра
- стенни рамкови конструкции с минимални топлинни мостове

Предимства:

- ограничаване на топлинните мостове
- висока димензионална стабилност
- висока носимоспособност при ниско собствено тегло
- лесен монтаж и обработка
- не изисква специални крепежни системи
- Европейски технически сертификат ETA

Спецификации



Промоционални цени
от 1 бр.

22,05 лв./м

Нетна цена

22,05 лв./м

Каталожна цена

29,35 лв./м

Отстъпки

R35

Отстъпка 24,87 %

Търговска единица

1 бр.

13 м

1 пал.

33 бр.

Период на промоцията

от 01.06.2023 до изчерпване на наличните количества

Всички цени са в лева без ДДС. Промоцията е валидна до %s или до изчерпване на количествата! Възможни са печатни грешки. За повече информация вижте Общите правила и условия.

За повече информация можете да се свържете с нас.

ЙАФ България ЕООД, ул. София 11, 2139 с. Мусачево, Телефон +359 725 683 10
info@jaf-bulgaria.com, <http://www.jaf-bulgaria.com/>



Ламиниран MDF Egger PerfectSense гланц Пиетра Гриджа черно F206 PG/ST9

Страница 210/328

Дебелина 18 mm

Дължина 2 800 mm

Широчина 2 070 mm

Артикулен №: 04788/0206

С новата си продуктова линия PerfectSense EGGER издига на ново ниво изпитаното качество на своите ламинирани плоскости. PerfectSense залага на високо гланцови и кадифено матови повърхности с перфектни оптични и хаптични качества. С помощта на революционна UV-технология повърхността на плоскостите преминава още една допълнителна обработка.

С особено голямата дълбочина на гланца PerfectSense Gloss позволява постигането на хай енд излъчване, привилегия доскоро само на материали като стъкло и акрил. Хомогенността на MDF, използван за основа, осигурява особена равномерност на повърхността и създава впечатление за дълбочина. UV технологията допринася за дълготраен гланцов ефект и същевременно устойчивост на покритието.



Спецификации

Материал	
Предпазно фолио	да
Приложения	Интериор и обзавеждане
Носеща плоскост	MDF
XL декор	Да

Характеристики

EN Отговаря на изискванията на EN 622-5

Без отпечатащи от пръсти

Антибактериален

Промоционални цени

от 1 бр. **61,33 лв./м²**

Нетна цена 61,33 лв./м²

Каталожна цена 81,82 лв./м²

Отстъпки

R04 Отстъпка 25,04 %

Търговска единица

1 бр. 5,796 м²

1 пал. 12 бр.

Период на промоцията

от 02.03.2024 до изчерпване на наличните количества

Всички цени са в лева без ДДС. Промоцията е валидна до %s или до изчерпване на количествата! Възможни са печатни грешки. За повече информация вижте Общите правила и условия.

За повече информация можете да се свържете с нас.

ЙАФ България ЕООД, ул. София 11, 2139 с. Мусачево, Телефон +359 725 683 10
info@jaf-bulgaria.com, <http://www.jaf-bulgaria.com/>



Ламиниран MDF Egger PerfectSense мат Скала Метало светлосива F120 PM/ST9

Страница 211/328

Дебелина 18 mm

Дължина 2 800 mm

Широчина 2 070 mm

Артикулен №: 04789/0120

PerfectSense залага на високо гланцови и кадифено матови повърхности с перфектни оптични и хаптични качества. Посредством иновативна UV технология повърхността на плоскостите преминава допълнителна обработка. Изпитано качество, оставящо в комбинация отлично впечатление.

Силно матовите повърхности са символ на особено високо качество и често намират приложение при ексклузивното обзавеждане. С приглушените си цветови нюанси PerfectSense Matt придава изискано матово излъчване. В комбинация с кадифеното усещане при допир PerfectSense Matt вдъхва стил на всяко помещение. Специалното No-Fingerprint покритие предотвратява отпечатъците от пръсти дори и в най-често докосваните зони около кантовете.



Спецификации

Материал	
Предпазно фолио	да
Приложения	Интериор и обзавеждане
Носеща плоскост	MDF

Характеристики

EN Отговаря на изискванията на EN 622-5

Без отпечатъци от пръсти

Антибактериален

Промоционални цени

от 1 бр. 70,62 лв./м²

Нетна цена 70,62 лв./м²

Каталожна цена 94,21 лв./м²

Отстъпки

R14 Отстъпка 25,04 %

Търговска единица

1 бр. 5,796 м²

1 пал. 12 бр.

Период на промоцията

от 02.03.2024 до изчерпване на наличните количества

Всички цени са в лева без ДДС. Промоцията е валидна до %s или до изчерпване на количествата! Възможни са печатни грешки. За повече информация вижте Общите правила и условия.

За повече информация можете да се свържете с нас.

ЙАФ България ЕООД, ул. София 11, 2139 с. Мусачево, Телефон +359 725 683 10
info@jaf-bulgaria.com, http://www.jaf-bulgaria.com/



Ламиниран MDF Egger PerfectSense мат Пиетра Гриджа черно F206 PM/ST9

Страница 212/328

Дебелина 18 mm

Дължина 2 800 mm

Широчина 2 070 mm

Артикулен №: 04789/0206

PerfectSense залага на високо гланцови и кадифено матови повърхности с перфектни оптични и хаптични качества. Посредством иновативна UV технология повърхността на плоскостите преминава допълнителна обработка. Изпитано качество, оставящо в комбинация отлично впечатление.

Силно матовите повърхности са символ на особено високо качество и често намират приложение при ексклузивното обзавеждане. С приглушените си цветови нюанси PerfectSense Matt придава изискано матово излъчване. В комбинация с кадифеното усещане при допир PerfectSense Matt вдъхва стил на всяко помещение. Специалното No-Fingerprint покритие предотвратява отпечатъците от пръсти дори и в най-често докосваните зони около кантовете.



Спецификации

Материал	
Предпазно фолио	да
Приложения	Интериор и обзавеждане
Носеща плоскост	MDF
XL декор	Да

Характеристики

EN Отговаря на изискванията на EN 622-5

Без отпечатъци от пръсти

Антибактериален

Промоционални цени

от 1 бр. 70,62 лв./м²

Нетна цена 70,62 лв./м²

Каталожна цена 94,21 лв./м²

Отстъпки

R04 Отстъпка 25,04 %

Търговска единица

1 бр. 5,796 м²

1 пал. 12 бр.

Период на промоцията

от 02.03.2024 до изчерпване на наличните количества

Всички цени са в лева без ДДС. Промоцията е валидна до %s или до изчерпване на количествата! Възможни са печатни грешки. За повече информация вижте Общите правила и условия.

За повече информация можете да се свържете с нас.

ЙАФ България ЕООД, ул. София 11, 2139 с. Мусачево, Телефон +359 725 683 10
info@jaf-bulgaria.com, http://www.jaf-bulgaria.com/



Ламиниран MDF Egger PerfectSense мат Светлосиво U708 PM/ST9

Страница 213/328

Дебелина 18 mm

Дължина 2 800 mm

Широчина 2 070 mm

Артикулен №: 04789/0708

PerfectSense залага на високо гланцови и кадифено матови повърхности с перфектни оптични и хаптични качества. Посредством иновативна UV технология повърхността на плоскостите преминава допълнителна обработка. Изпитано качество, оставящо в комбинация отлично впечатление.

Силно матовите повърхности са символ на особено високо качество и често намират приложение при ексклузивното обзавеждане. С приглушените си цветови нюанси PerfectSense Matt придава изискано матово излъчване. В комбинация с кадифеното усещане при допир PerfectSense Matt вдъхва стил на всяко помещение. Специалното No-Fingerprint покритие предотвратява отпечатъците от пръсти дори и в най-често докосваните зони около кантовете.

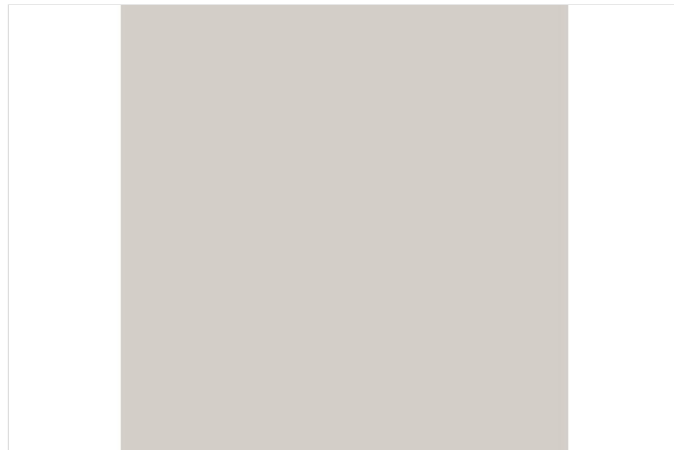

Спецификации

Материал	
Предпазно фолио	да
Приложения	Интериор и обзавеждане
Носеща плоскост	MDF

Характеристики

EN Отговаря на изискванията на EN 622-5

 Без отпечатъци от пръсти Антибактериален

Промоционални цени

от 1 бр. 70,62 лв./м²Нетна цена 70,62 лв./м²Каталожна цена 94,21 лв./м²

Отстъпки

R04 Отстъпка 25,04 %

Търговска единица

1 бр. 5,796 м²

1 пал. 12 бр.

Период на промоцията

от 02.03.2024 до изчерпване на наличните количества

Всички цени са в лева без ДДС. Промоцията е валидна до %s или до изчерпване на количествата! Възможни са печатни грешки. За повече информация вижте Общите правила и условия.

За повече информация можете да се свържете с нас.

ЙАФ България ЕООД, ул. София 11, 2139 с. Мусачево, Телефон +359 725 683 10
info@jaf-bulgaria.com, http://www.jaf-bulgaria.com/



Масив америк. орех PRIME

Страница 214/328

Дебелина 27 mm

Артикулен №: 57773/0127

Спецификации

Промоционални цени
от 1 м³ 3625,00 лв./м³

Нетна цена 3625,00 лв./м³
Каталожна цена 4400,00 лв./м³

Отстъпки
R50 Отстъпка 17,61 %

Период на промоцията
от 03.06.2024 до 30.06.2024

Всички цени са в лева без ДДС. Промоцията е валидна до 30.06.2024 или до изчерпване на количествата! Възможни са печатни грешки. За повече информация виж Общите правила и условия.

За повече информация можете да се свържете с нас.

ЙАФ България ЕООД, ул. София 11, 2139 с. Мусачево, Телефон +359 725 683 10
info@jaf-bulgaria.com, <http://www.jaf-bulgaria.com/>



Водачи Blum TANDEM plus BLUMOTION с пълно изтегляне, за механизъм ляво/дясно, товароносимост 30 кг, ном. дължина 450 мм, поцинковани 560H4500B

Страница 215/328

Дължина 450 mm

Артикулен №: 78831/0284

Номинална дължина: 450 mm
Изтегляне: пълно
Материал: стомана
Динамично натоварване: 30 кг
Повърхност: поцинкована
За механизъм

Механизмът е необходим компонент, който се поръчва отделно.

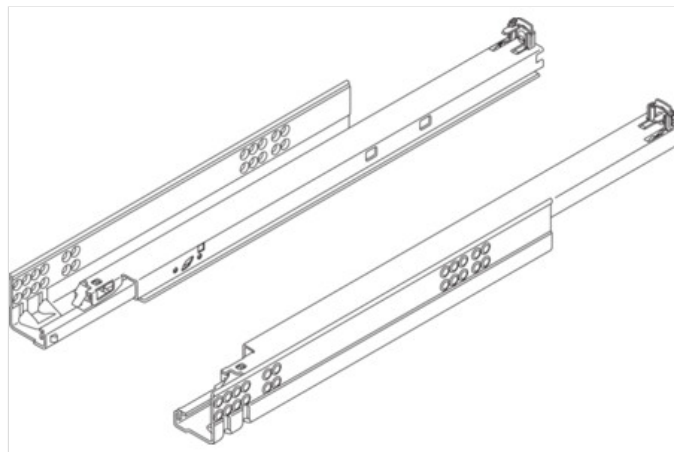

Спецификации

Мебелен обков	
Материал на основата	Стомана
Повърхност	Поцинкован
Продуктов номер на производителя	560H4500B
Товароносимост	30 kg
Изтегляне	Пълно изваждане
Номинална дължина	450 mm
Модел	ляво и дясно
Чекмеджета, водачи	
Система с водачи	Tandem
Механизми	Blumotion

Промоционални цени

от 1 бр. **29,65 лв./бр.**

Нетна цена 29,65 лв./бр.
Каталожна цена 39,66 лв./бр.

Отстъпки

R45 Отстъпка 25,24 %

Период на промоцията

от 10.08.2022 до изчерпване на наличните количества

Всички цени са в лева без ДДС. Промоцията е валидна до %s или до изчерпване на количествата! Възможни са печатни грешки. За повече информация вижте Общите правила и условия.

За повече информация можете да се свържете с нас.

ЙАФ България ЕООД, ул. София 11, 2139 с. Мусачево, Телефон +359 725 683 10
info@jaf-bulgaria.com, http://www.jaf-bulgaria.com/



Водачи Blum TANDEM plus BLUMOTION с пълно изтегляне, за механизъм ляво/дясно, товароносимост 30 кг, ном. дължина 500 мм, поцинковани 560H5000B

Страница 216/328

Дължина 500 mm

Артикулен №: 78831/0286

Номинална дължина: 500 mm
Изтегляне: пълно
Материал: стомана
Динамично натоварване: 30 кг
Повърхност: поцинкована
За механизъм

Механизмът е необходим компонент, който се поръчва отделно.

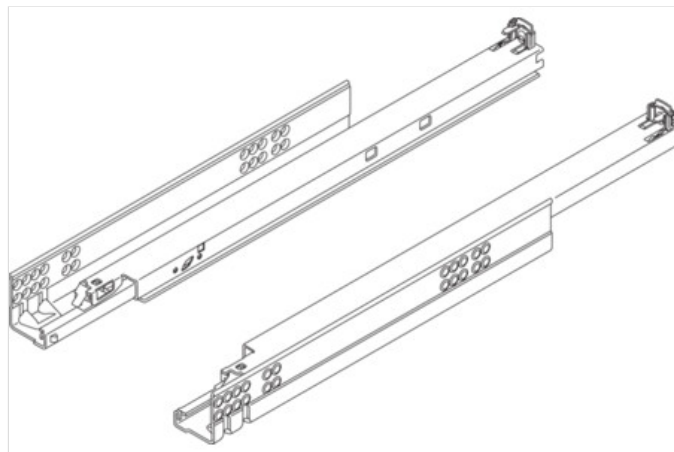

Спецификации

Мебелен обков	
Материал на основата	Стомана
Повърхност	Поцинкован
Продуктов номер на производителя	560H5000B
Товароносимост	30 kg
Изтегляне	Пълно изваждане
Номинална дължина	500 mm
Модел	ляво и дясно
Чекмеджета, водачи	
Система с водачи	Tandem
Механизми	Blumotion

Промоционални цени

от 1 бр. **28,95 лв./бр.**

Нетна цена 28,95 лв./бр.
Каталожна цена 40,15 лв./бр.

Отстъпки

R45 Отстъпка 27,9 %

Период на промоцията

от 10.08.2022 до изчерпване на наличните количества

Всички цени са в лева без ДДС. Промоцията е валидна до %s или до изчерпване на количествата! Възможни са печатни грешки. За повече информация вижте Общите правила и условия.

За повече информация можете да се свържете с нас.

ЙАФ България ЕООД, ул. София 11, 2139 с. Мусачево, Телефон +359 725 683 10
info@jaf-bulgaria.com, http://www.jaf-bulgaria.com/



Водачи Blum TANDEM BLUMOTION с частично изтегляне, за механизъм ляв/десно, товароносимост 30 кг, ном. дължина 500 мм, поцинкован 50Н5000В

Страница 217/328

Дължина 500 mm

Артикулен №: 78831/0511

Номинална дължина: 500 мм
Изтегляне: частично
Динамична товароносимост: 30 кг
Повърхност: поцинкована
За водачи

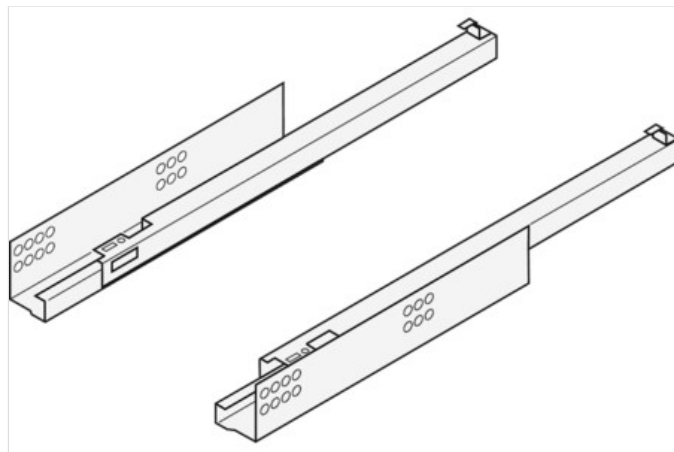

Спецификации

Мебелен обков	
Материал на основата	Стомана
Повърхност	Поцинкован
Продуктов номер на производителя	550Н5000В
Товароносимост	30 kg
Изтегляне	Частчно изваждане
Номинална дължина	500 mm
Модел	ляво и дясно
Чекмеджета, водачи	
Система с водачи	Tandem

Промоционални цени

от 1 бр. 15,55 лв./бр.

Нетна цена 15,55 лв./бр.
Каталожна цена 20,63 лв./бр.

Отстъпки

R45 Отстъпка 24,62 %

Период на промоцията

от 10.08.2022 до изчерпване на наличните количества

Всички цени са в лева без ДДС. Промоцията е валидна до %s или до изчерпване на количествата! Възможни са печатни грешки. За повече информация вижте Общите правила и условия.

За повече информация можете да се свържете с нас.

ЙАФ България ЕООД, ул. София 11, 2139 с. Мусачево, Телефон +359 725 683 10
info@jaf-bulgaria.com, http://www.jaf-bulgaria.com/



Декинг масарандуба FAS TC ситно рифелована/гладка

Страница 118/328

Дебелина 21 mm

Дължина 1 220 mm

Широчина 120 mm

Артикулен №: 55945/1122

Масарандуба

Наситено червено среща фина структура

Впечатляващ цвят: Декингът от Масарандуба се запомнят с наситения тъмен, червен до червено-кафяв цвят. Масарандубата произлиза от карибски и южноамерикански области и се добива в устойчиво стопанисвани горски стопанства. Характерна за Масарандубата е изключителната и здравина. Ето защо може да се прилага в корабостроенето и изработването на траверси. Въз основа на високата си плътност Масарандубата създава чувство за здравина и стабилност при ходене върху нея. Дъските могат да имат малки пукнатини по челата. Масарандуба достига възможно най-високата степен на дълготрайност и е един от най-здравите дървесни видове

на пазара. Структурата на дървесината от Масарандуба е фина и равномерна. По този начин Вашият декинг от Масарандуба се превръща в ювелирно произведение.



Спецификации

Декинг	
Дървесен вид/материал	масарандуба
Качество	FAS
Структура	Масивна ламела
Тип сушене	технически сушен (KD)
Цвят / нюанс	тъмнокафяв, червеникав
Изглъчване	изчистено
Клас на дълготрайност по EN 350-2	Клас 1
Произход	Южна Америка
Препоръчително отстояние на подложните профили	400 mm

Характеристики

	Клас на издръжливост 1
	Технически сушен
	Видим монтаж
	Рифелована/гладка повърхност

Промоционални цени

от 1 бр. **11,95 лв./м**

Нетна цена	11,95 лв./м
Каталожна цена	15,25 лв./м

Отстъпки	
R44	Отстъпка 21,64 %

Търговска единица	
1 бр.	1,22 м

Период на промоцията
от 03.06.2024 до 30.06.2024

Всички цени са в лева без ДДС. Промоцията е валидна до 30.06.2024 или до изчерпване на количествата! Възможни са печатни грешки. За повече информация виж Общите правила и условия.

За повече информация можете да се свържете с нас.

ЙАФ България ЕООД, ул. София 11, 2139 с. Мусачево, Телефон +359 725 683 10
info@jaf-bulgaria.com, http://www.jaf-bulgaria.com/



Декинг масарандуба FAS TC ситно рифелована/гладка

Страница 119/328

Дебелина 21 mm

Дължина 1 520 mm

Широчина 120 mm

Артикулен №: 55945/1152

Масарандуба

Наситено червено среща фина структура

Впечатляващ цвят: Декингът от Масарандуба се запомнят с наситения тъмен, червен до червено-кафяв цвят. Масарандубата произлиза от карибски и южноамерикански области и се добива в устойчиво стопанисвани горски стопанства. Характерна за Масарандубата е изключителната и здравина. Ето защо може да се прилага в корабостроенето и изработването на траверси. Въз основа на високата си плътност Масарандубата създава чувство за здравина и стабилност при ходене върху нея. Дъските могат да имат малки пукнатини по челата. Масарандуба достига възможно най-високата степен на дълготрайност и е един от най-здравите дървесни видове

на пазара. Структурата на дървесината от Масарандуба е фина и равномерна. По този начин Вашият декинг от Масарандуба се превръща в ювелирно произведение.



Спецификации

Декинг	
Дървесен вид/материал	масарандуба
Качество	FAS
Структура	Масивна ламела
Тип сушене	технически сушен (KD)
Цвят / нюанс	тъмнокафяв, червеникав
Изглъчване	изчистено
Клас на дълготрайност по EN 350-2	Клас 1
Произход	Южна Америка
Препоръчително отстояние на подложните профили	400 mm

Характеристики

	Клас на издръжливост 1
	Технически сушен
	Видим монтаж
	Рифелована/гладка повърхност

Промоционални цени

от 1 бр. **11,95 лв./м**

Нетна цена	11,95 лв./м
Каталожна цена	15,25 лв./м

Отстъпки	
R44	Отстъпка 21,64 %

Търговска единица	
1 бр.	1,52 м

Период на промоцията
от 03.06.2024 до 30.06.2024

Всички цени са в лева без ДДС. Промоцията е валидна до 30.06.2024 или до изчерпване на количествата! Възможни са печатни грешки. За повече информация виж Общите правила и условия.

За повече информация можете да се свържете с нас.

ЙАФ България ЕООД, ул. София 11, 2139 с. Мусачево, Телефон +359 725 683 10
info@jaf-bulgaria.com, http://www.jaf-bulgaria.com/



Декинг масарандуба ТС ситно рифелована/гладка

Страница 220/328

Дебелина 21 mm

Дължина 922 mm

Широчина 120 mm

Артикулен №: 55945/2092

Масарандуба

Наситено червено среща фина структура

Впечатляващ цвят: Декингът от Масарандуба се запомнят с наситения тъмен, червен до червено-кафяв цвят. Масарандубата произлиза от карибски и южноамерикански области и се добива в устойчиво стопанисвани горски стопанства. Характерна за Масарандубата е изключителната и здравина. Ето защо може да се прилага в корабостроенето и изработването на траверси. Въз основа на високата си плътност Масарандубата създава чувство за здравина и стабилност при ходене върху нея. Дъските могат да имат малки пукнатини по челата. Масарандуба достига възможно най-високата степен на дълготрайност и е един от най-здравите дървесни видове

на пазара. Структурата на дървесината от Масарандуба е фина и равномерна. По този начин Вашият декинг от Масарандуба се превръща в ювелирно произведение.



Спецификации

Декинг	
Дървесен вид/материал	масарандуба
Качество	FAS
Структура	Масивна ламела
Тип сушене	технически сушен (KD)
Цвят / нюанс	тъмнокафяв, червеникав
Изглъчване	изчистено
Клас на дълготрайност по EN 350-2	Клас 1
Произход	Южна Америка
Препоръчително отстояние на подложните профили	400 mm

Характеристики

	Клас на издръжливост 1
	Технически сушен
	Видим монтаж
	Рифелована/гладка повърхност

Промоционални цени

от 1 бр. **11,95 лв./м**

Нетна цена	11,95 лв./м
Каталожна цена	15,25 лв./м

Отстъпки	
R44	Отстъпка 21,64 %

Търговска единица	
1 бр.	0,922 м
1 пал.	368 бр.

Период на промоцията
от 03.06.2024 до 30.06.2024

Всички цени са в лева без ДДС. Промоцията е валидна до 30.06.2024 или до изчерпване на количествата! Възможни са печатни грешки. За повече информация виж Общите правила и условия.

За повече информация можете да се свържете с нас.

ЙАФ България ЕООД, ул. София 11, 2139 с. Мусачево, Телефон +359 725 683 10
info@jaf-bulgaria.com, http://www.jaf-bulgaria.com/



Декинг масарандуба ТС ситно рифелована/гладка

Страница 221/328

Дебелина 21 mm

Дължина 1 830 mm

Широчина 120 mm

Артикулен №: 55945/2183

Масарандуба

Наситено червено среща фина структура

Впечатляващ цвят: Декингът от Масарандуба се запомнят с наситения тъмен, червен до червено-кафяв цвят. Масарандубата произлиза от карибски и южноамерикански области и се добива в устойчиво стопанисвани горски стопанства. Характерна за Масарандубата е изключителната и здравина. Ето защо може да се прилага в корабостроенето и изработването на траверси. Въз основа на високата си плътност Масарандубата създава чувство за здравина и стабилност при ходене върху нея. Дъските могат да имат малки пукнатини по челата. Масарандуба достига възможно най-високата степен на дълготрайност и е един от най-здравите дървесни видове

на пазара. Структурата на дървесината от Масарандуба е фина и равномерна. По този начин Вашият декинг от Масарандуба се превръща в ювелирно произведение.



Спецификации

Декинг	
Дървесен вид/материал	масарандуба
Качество	FAS
Структура	Масивна ламела
Тип сушене	технически сушен (KD)
Цвят / нюанс	тъмнокафяв, червеникав
Изглъчване	изчистено
Клас на дълготрайност по EN 350-2	Клас 1
Произход	Южна Америка
Препоръчително отстояние на подложните профили	400 mm

Характеристики

	Клас на издръжливост 1
	Технически сушен
	Видим монтаж
	Рифелована/гладка повърхност

Промоционални цени

от 1 бр. **11,95 лв./м**

Нетна цена	11,95 лв./м
Каталожна цена	15,25 лв./м

Отстъпки	
R44	Отстъпка 21,64 %

Търговска единица	
1 бр.	1,83 м

Период на промоцията
от 03.06.2024 до 30.06.2024

Всички цени са в лева без ДДС. Промоцията е валидна до 30.06.2024 или до изчерпване на количествата! Възможни са печатни грешки. За повече информация виж Общите правила и условия.

За повече информация можете да се свържете с нас.

ЙАФ България ЕООД, ул. София 11, 2139 с. Мусачево, Телефон +359 725 683 10
info@jaf-bulgaria.com, http://www.jaf-bulgaria.com/



Декинг масарандуба ситно рифелована/гладка

Страница 222/328

Дебелина 21 mm

Дължина 2 150 mm

Широчина 120 mm

Артикулен №: 55945/2215

Масарандуба

Наситено червено среща фина структура

Впечатляващ цвят: Декингът от Масарандуба се запомнят с наситения тъмен, червен до червено-кафяв цвят. Масарандубата произлиза от карибски и южноамерикански области и се добива в устойчиво стопанисвани горски стопанства. Характерна за Масарандубата е изключителната и здравина. Ето защо може да се прилага в корабостроенето и изработването на траверси. Въз основа на високата си плътност Масарандубата създава чувство за здравина и стабилност при ходене върху нея. Дъските могат да имат малки пукнатини по челата. Масарандуба достига възможно най-високата степен на дълготрайност и е един от най-здравите дървесни видове

на пазара. Структурата на дървесината от Масарандуба е фина и равномерна. По този начин Вашият декинг от Масарандуба се превръща в ювелирно произведение.



Спецификации

Декинг	
Дървесен вид/материал	масарандуба
Структура	Масивна ламела
Тип сушене	технически сушен (KD)
Цвят / нюанс	тъмнокафяв, червеникав
Изглъчване	изчистено
Клас на дълготрайност по EN 350-2	Клас 1
Произход	Южна Америка
Препоръчително отстояние на подложните профили	400 mm

Характеристики

DKL 1 Клас на издръжливост 1

Промоционални цени от 1 бр. 11,95 лв./м

Нетна цена 11,95 лв./м
Каталожна цена 15,25 лв./м

Отстъпки R44 Отстъпка 21,64 %

Търговска единица
1 бр. 2,15 м

Период на промоцията
от 03.06.2024 до 30.06.2024

Всички цени са в лева без ДДС. Промоцията е валидна до 30.06.2024 или до изчерпване на количествата! Възможни са печатни грешки. За повече информация виж Общите правила и условия.

За повече информация можете да се свържете с нас.

ЙАФ България ЕООД, ул. София 11, 2139 с. Мусачево, Телефон +359 725 683 10
info@jaf-bulgaria.com, http://www.jaf-bulgaria.com/



Кофражен шперплат топола черен, рециклиран

Страница 223/328

Дебелина 20 mm

Дължина 2 440 mm

Широчина 1 220 mm

Артикулен №: 01467/0710

Спецификации

Материал	
Вид дървесина	Топола
Повърхност	Филм/Филм
Структура на повърхността	гладък
Цвят	Черно
Клас лепене	екстериорно EN 314-2/KL3

Промоционални цени

от 1 бр.

13,49 лв./м²

Нетна цена

13,49 лв./м²

Каталожна цена

n/a/м²

Отстъпки

R01

Търговска единица

1 бр.

2,977 м²

Период на промоцията

от 21.05.2024 до изчерпване на наличните количества

Всички цени са в лева без ДДС. Промоцията е валидна до %s или до изчерпване на количествата! Възможни са печатни грешки. За повече информация вижте Общите правила и условия.

За повече информация можете да се свържете с нас.

ЙАФ България ЕООД, ул. София 11, 2139 с. Мусачево, Телефон +359 725 683 10
info@jaf-bulgaria.com, <http://www.jaf-bulgaria.com/>



Летви смърч/ела ТС, рендосани с фиксирана ширина

Страница 224/328

Дебелина 30 mm

Дължина 3 985 mm

Широчина 60 mm

Артикулен №: 54316/4398

технически сушени камерно



Спецификации

Строителна дървесина	
Дървесина	смърч/ела
Тип сушене	технически сушена
Качество на повърхността	рендосана
Широчини	с фиксирана ширина

Характеристики

Летви

Промоционални цени

от 1 бр. 1,39 лв./м

Нетна цена 1,39 лв./м

Каталожна цена 2,05 лв./м

Отстъпки

R42 Отстъпка 32,2 %

Търговска единица

1 бр. 3,985 м

1 пал. 450 бр.

Период на промоцията

от 03.06.2024 до 30.06.2024

Всички цени са в лева без ДДС. Промоцията е валидна до 30.06.2024 или до изчерпване на количествата! Възможни са печатни грешки. За повече информация виж Общите правила и условия.

За повече информация можете да се свържете с нас.

ЙАФ България ЕООД, ул. София 11, 2139 с. Мусачево, Телефон +359 725 683 10

info@jaf-bulgaria.com, <http://www.jaf-bulgaria.com/>



Кофражен шперплат топола черен, рециклиран

Страница 225/328

Дебелина 18 mm

Дължина 2 440 mm

Широчина 1 220 mm

Артикулен №: 01465/0710

Отговаря на изискванията на EN314-2/KL3.

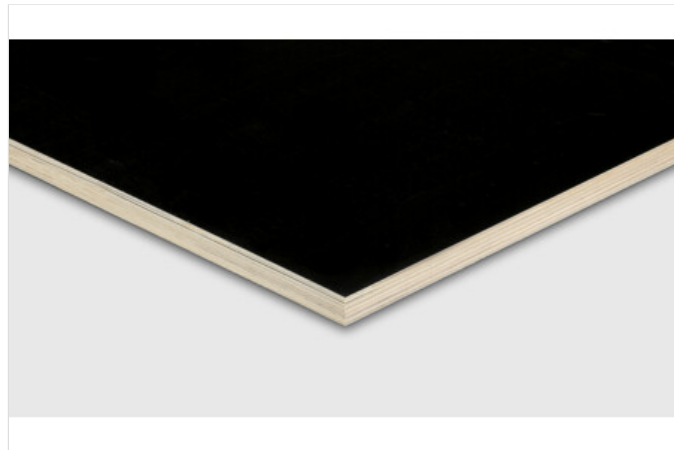

Спецификации

Материал	
Вид дървесина	Топола
Повърхност	Филм/Филм
Структура на повърхността	гладък
Цвят	Черно
Дебелина на покритието (г/м ²)	120/120
Клас лепене	екстериорно EN 314-2/KL3

Промоционални цени
от 1 бр.

12,45 лв./м²

Нетна цена

12,45 лв./м²

Каталожна цена

11,40 лв./м²

Отстъпки

R45

Търговска единица

1 бр.

2,977 м²

Период на промоцията

от 21.05.2024 до изчерпване на наличните количества

Всички цени са в лева без ДДС. Промоцията е валидна до %s или до изчерпване на количествата! Възможни са печатни грешки. За повече информация вижте Общите правила и условия.

За повече информация можете да се свържете с нас.

ЙАФ България ЕООД, ул. София 11, 2139 с. Мусачево, Телефон +359 725 683 10
info@jaf-bulgaria.com, <http://www.jaf-bulgaria.com/>



Паропропусклива мембрана Traspir Dach TDACH150

Страница 226/328

Дължина 50 000 mm

Широчина 1 500 mm

Артикулен №: 53905/0314

Състав:

1. Нетъкан текстил от PP

2. Активно дишащо PP-фолио

3. Нетъкан текстил от PP

Спецификации

Промоционални цени

от 1 бр. 223,07 лв./бр.

Нетна цена 223,07 лв./бр.

Каталожна цена 301,45 лв./бр.

Отстъпки

R33 Отстъпка 26 %

Период на промоцията

от 03.06.2024 до 30.06.2024

Всички цени са в лева без ДДС. Промоцията е валидна до 30.06.2024 или до изчерпване на количествата! Възможни са печатни грешки. За повече информация виж Общите правила и условия.

За повече информация можете да се свържете с нас.

ЙАФ България ЕООД, ул. София 11, 2139 с. Мусачево, Телефон +359 725 683 10
info@jaf-bulgaria.com, <http://www.jaf-bulgaria.com/>



Плот Egger с постформинг Гранит Магма червен F012 ST9

Страница 227/328

Дебелина **38 mm**

Дължина **4 100 mm**

Широчина **600 mm**

Артикулен №: **50250/0012**

Работните плотове на Egger представляват носеща част от ПДЧ, облицована с HPL покритие в горната част и в лицевият кант на плота.

Те са водо- и термоустойчиви, и са подходящи за обзавеждане на кухни, бани, обществени заведения, лаборатории и др.

Основните им предимства са:

- голяма износоустойчивост при механични въздействия
- устойчивост на химически препарати
- топлоустойчивост
- водоустойчивост
- хигиеничност
- безвредност при контакт с храна



Спецификации

Материал	
Носеща плоскост	ПДЧ
Плот	
Материал на плота	ламиниран плот
Горна страна	HPL
Долна страна	хастар
Напечен кант	включен меламинов/HPL кант със идентичен декор и структура
Профилиране	постформинг от предната страна
Надлъжен кант с постформинг	3 мм предният надлъжен кант, горе и долу

Характеристики

	Устойчив на надраскване
	Хигиеничен и безопасен при контакт с храни
	Устойчив на петна и лесна поддръжка
	Термоустойчив
	Антибактериален
	Заоблени кантове без фуги
	EN 438-2
	EN 310
	EN 319
	EN 311
	EN 204
	Емисионен клас E1 E05
	Стандартна употреба P2
	EN ISO 13894

Промоционални цени
от 1 бр.

37,11 лв./м

Нетна цена

37,11 лв./м

Каталожна цена

49,51 лв./м

Всички цени са в лева без ДДС. Промоцията е валидна до %s или до изчерпване на количествата! Възможни са печатни грешки. За повече информация вижте Общите правила и условия.

За повече информация можете да се свържете с нас.

ЙАФ България ЕООД, ул. София 11, 2139 с. Мусачево, Телефон +359 725 683 10
info@jaf-bulgaria.com, http://www.jaf-bulgaria.com/



Плот Egger с постформинг Мрамор Енгелсберг F014 ST9

Страница 228/328

Дебелина **38 mm**

Дължина **4 100 mm**

Широчина **600 mm**

Артикулен №: **50250/0014**

Работните плотове на Egger представляват носеща част от ПДЧ, облицована с HPL покритие в горната част и в лицевият кант на плота.

Те са водо- и термоустойчиви, и са подходящи за обзавеждане на кухни, бани, обществени заведения, лаборатории и др.

Основните им предимства са:

- голяма износоустойчивост при механични въздействия
- устойчивост на химически препарати
- топлоустойчивост
- водоустойчивост
- хигиеничност
- безвредност при контакт с храна



Спецификации

Материал	
Носеща плоскост	ПДЧ
Плот	
Материал на плота	ламиниран плот
Горна страна	HPL
Долна страна	хастар
Напечен кант	включен меламинов/HPL кант със идентичен декор и структура
Профилиране	постформинг от предната страна
Надлъжен кант с постформинг	3 мм предният надлъжен кант, горе и долу

Характеристики

	Устойчив на надраскване
	Хигиеничен и безопасен при контакт с храни
	Устойчив на петна и лесна поддръжка
	Термоустойчив
	Антибактериален
	Заоблени кантове без фуги
	EN 438-2
	EN 310
	EN 319
	EN 311
	EN 204
	Емисионен клас E1 E05
	Стандартна употреба P2
	EN ISO 13894

Промоционални цени
от 1 бр.

37,11 лв./м

Нетна цена

37,11 лв./м

Каталожна цена

49,51 лв./м

Всички цени са в лева без ДДС. Промоцията е валидна до %s или до изчерпване на количествата! Възможни са печатни грешки. За повече информация вижте Общите правила и условия.

За повече информация можете да се свържете с нас.

ЙАФ България ЕООД, ул. София 11, 2139 с. Мусачево, Телефон +359 725 683 10
info@jaf-bulgaria.com, http://www.jaf-bulgaria.com/



Плот Egger с постформинг Дървени блокове натур Н050 ST9

Страница 229/328

Дебелина **38 mm**

Дължина **4 100 mm**

Широчина **600 mm**

Артикулен №: **50250/0050**

Работните плотове на Egger представляват носеща част от ПДЧ, облицована с HPL покритие в горната част и в лицевият кант на плота.

Те са водо- и термоустойчиви, и са подходящи за обзавеждане на кухни, бани, обществени заведения, лаборатории и др.

Основните им предимства са:

- голяма износоустойчивост при механични въздействия
- устойчивост на химически препарати
- топлоустойчивост
- водоустойчивост
- хигиеничност
- безвредност при контакт с храна



Спецификации

Материал	
Носеща плоскост	ПДЧ
Плот	
Материал на плота	ламиниран плот
Горна страна	HPL
Долна страна	хастар
Напечен кант	включен меламинов/HPL кант със идентичен декор и структура
Профилиране	постформинг от предната страна
Надлъжен кант с постформинг	3 мм предният надлъжен кант, горе и долу

Характеристики

	Устойчив на надраскване
	Хигиеничен и безопасен при контакт с храни
	Устойчив на петна и лесна поддръжка
	Термоустойчив
	Антибактериален
	Заоблени кантове без фуги
	EN 438-2
	EN 310
	EN 319
	EN 311
	EN 204
	Емисионен клас E1 E05
	Стандартна употреба P2
	EN ISO 13894

Промоционални цени
от 1 бр.

35,40 лв./м

Нетна цена

35,40 лв./м

Каталожна цена

47,23 лв./м

Всички цени са в лева без ДДС. Промоцията е валидна до %s или до изчерпване на количествата! Възможни са печатни грешки. За повече информация вижте Общите правила и условия.

За повече информация можете да се свържете с нас.

ЙАФ България ЕООД, ул. София 11, 2139 с. Мусачево, Телефон +359 725 683 10
info@jaf-bulgaria.com, http://www.jaf-bulgaria.com/



Плот Egger с постформинг Мрамор Флоренция сив F112 ST9

Страница 230/326

Дебелина **38 mm**

Дължина **4 100 mm**

Широчина **600 mm**

Артикулен №: **50250/0112**

Работните плотове на Egger представляват носеща част от ПДЧ, облицована с HPL покритие в горната част и в лицевият кант на плота.

Те са водо- и термоустойчиви, и са подходящи за обзавеждане на кухни, бани, обществени заведения, лаборатории и др.

Основните им предимства са:

- голяма износоустойчивост при механични въздействия
- устойчивост на химически препарати
- топлоустойчивост
- водоустойчивост
- хигиеничност
- безвредност при контакт с храна



Спецификации

Материал	
Носеща плоскост	ПДЧ
Плот	
Материал на плота	ламиниран плот
Горна страна	HPL
Долна страна	хастар
Напечен кант	включен меламинов/HPL кант със идентичен декор и структура
Профилиране	постформинг от предната страна
Надлъжен кант с постформинг	3 мм предният надлъжен кант, горе и долу

Характеристики

	Устойчив на надраскване
	Хигиеничен и безопасен при контакт с храни
	Устойчив на петна и лесна поддръжка
	Термоустойчив
	Антибактериален
	Заоблени кантове без фуги
	EN 438-2
	EN 310
	EN 319
	EN 311
	EN 204
	Емисионен клас E1 E05
	Стандартна употреба P2
	EN ISO 13894

Промоционални цени
от 1 бр.

35,40 лв./м

Нетна цена

35,40 лв./м

Каталожна цена

47,23 лв./м

Всички цени са в лева без ДДС. Промоцията е валидна до %s или до изчерпване на количествата! Възможни са печатни грешки. За повече информация вижте Общите правила и условия.

За повече информация можете да се свържете с нас.

ЙАФ България ЕООД, ул. София 11, 2139 с. Мусачево, Телефон +359 725 683 10
info@jaf-bulgaria.com, http://www.jaf-bulgaria.com/



Плот Egger с постформинг Камък Вентура черен F117 ST76

Страница 231/328

Дебелина **38 mm**

Дължина **4 100 mm**

Широчина **600 mm**

Артикулен №: **50250/0117**

Работните плотове на Egger представляват носеща част от ПДЧ, облицована с HPL покритие в горната част и в лицевият кант на плота.

Те са водо- и термоустойчиви, и са подходящи за обзавеждане на кухни, бани, обществени заведения, лаборатории и др.

Основните им предимства са:

- голяма износоустойчивост при механични въздействия
- устойчивост на химически препарати
- топлоустойчивост
- водоустойчивост
- хигиеничност
- безвредност при контакт с храна

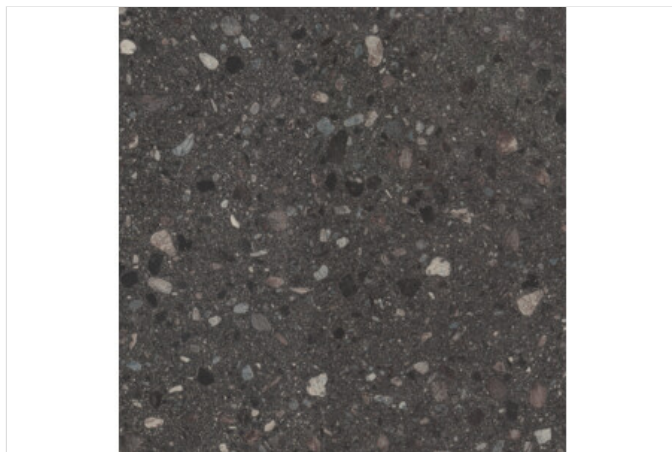

Спецификации

Материал	
Носеща плоскост	ПДЧ
Плот	
Материал на плота	ламиниран плот
Горна страна	HPL
Долна страна	хастар
Напечен кант	включен меламинов/HPL кант със идентичен декор и структура
Профилиране	постформинг от предната страна
Надлъжен кант с постформинг	3 мм предният надлъжен кант, горе и долу

Характеристики

	Устойчив на надраскване
	Хигиеничен и безопасен при контакт с храна
	Устойчив на петна и лесна поддръжка
	Термоустойчив
	Антибактериален
	Заоблени кантове без фуги
	EN 438-2
	EN 310
	EN 319
	EN 311
	EN 204
	Емисионен клас E1 E05
	Стандартна употреба P2
	EN ISO 13894

Промоционални цени
от 1 бр.

37,11 лв./м

Нетна цена

37,11 лв./м

Каталожна цена

49,51 лв./м

Всички цени са в лева без ДДС. Промоцията е валидна до %s или до изчерпване на количествата! Възможни са печатни грешки. За повече информация вижте Общите правила и условия.

За повече информация можете да се свържете с нас.

ЙАФ България ЕООД, ул. София 11, 2139 с. Мусачево, Телефон +359 725 683 10
info@jaf-bulgaria.com, http://www.jaf-bulgaria.com/



Плот Egger с постформинг Орех месарски плот H194 ST12

Страница 232/328

Дебелина **38 mm**

Дължина **4 100 mm**

Широчина **600 mm**

Артикулен №: **50250/0194**

Работните плотове на Egger представляват носеща част от ПДЧ, облицована с HPL покритие в горната част и в лицевият кант на плота.

Те са водо- и термоустойчиви, и са подходящи за обзавеждане на кухни, бани, обществени заведения, лаборатории и др.

Основните им предимства са:

- голяма износоустойчивост при механични въздействия
- устойчивост на химически препарати
- топлоустойчивост
- водоустойчивост
- хигиеничност
- безвредност при контакт с храна

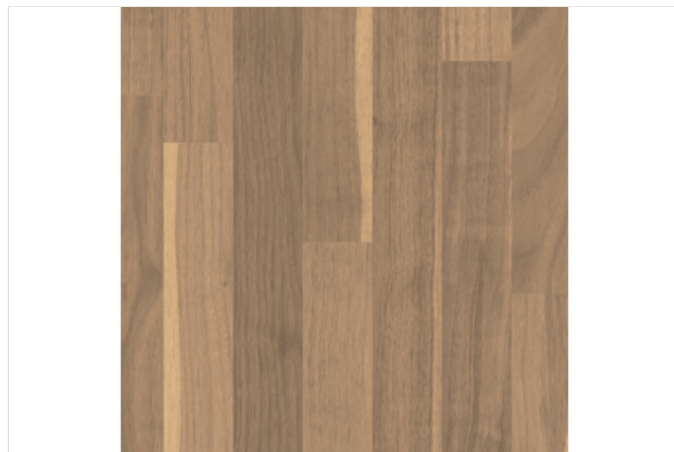

Спецификации

Материал	
Носеща плоскост	ПДЧ
Плот	
Материал на плота	ламиниран плот
Горна страна	HPL
Долна страна	хастар
Напечен кант	включен меламинов/HPL кант със идентичен декор и структура
Профилиране	постформинг от предната страна
Надлъжен кант с постформинг	3 мм предният надлъжен кант, горе и долу

Характеристики

	Устойчив на надраскване
	Хигиеничен и безопасен при контакт с храни
	Устойчив на петна и лесна поддръжка
	Термоустойчив
	Антибактериален
	Заоблени кантове без фуги
	EN 438-2
	EN 310
	EN 319
	EN 311
	EN 204
	Емисионен клас E1 E05
	Стандартна употреба P2
	EN ISO 13894

Промоционални цени
от 1 бр.

35,40 лв./м

Нетна цена

35,40 лв./м

Каталожна цена

47,23 лв./м

Всички цени са в лева без ДДС. Промоцията е валидна до %s или до изчерпване на количествата! Възможни са печатни грешки. За повече информация вижте Общите правила и условия.

За повече информация можете да се свържете с нас.

ЙАФ България ЕООД, ул. София 11, 2139 с. Мусачево, Телефон +359 725 683 10
info@jaf-bulgaria.com, http://www.jaf-bulgaria.com/



Плот Egger с постформинг Дворцов дъб Н195 ST10

Страница 233/328

Дебелина **38 mm**

Дължина **4 100 mm**

Широчина **600 mm**

Артикулен №: **50250/0195**

Работните плотове на Egger представляват носеща част от ПДЧ, облицована с HPL покритие в горната част и в лицевият кант на плота.

Те са водо- и термоустойчиви, и са подходящи за обзавеждане на кухни, бани, обществени заведения, лаборатории и др.

Основните им предимства са:

- голяма износостойчивост при механични въздействия
- устойчивост на химически препарати
- топлоустойчивост
- водоустойчивост
- хигиеничност
- безвредност при контакт с храна



Спецификации

Материал	
Носеща плоскост	ПДЧ
Плот	
Материал на плота	ламиниран плот
Горна страна	HPL
Долна страна	хастар
Напречен кант	включен меламинов/HPL кант със идентичен декор и структура
Профилиране	постформинг от предната страна
Надлъжен кант с постформинг	3 мм предният надлъжен кант, горе и долу

Характеристики

	Устойчив на надраскване
	Хигиеничен и безопасен при контакт с храна
	Устойчив на петна и лесна поддръжка
	Термоустойчив
	Антибактериален
	Заоблени кантове без фуги
	EN 438-2
	EN 310
	EN 319
	EN 311
	EN 204
	Емисионен клас E1 E05
	Стандартна употреба P2
	EN ISO 13894

Промоционални цени
от 1 бр.

37,11 лв./м

Нетна цена

37,11 лв./м

Каталожна цена

49,51 лв./м

Отстъпки

Всички цени са в лева без ДДС. Промоцията е валидна до %s или до изчерпване на количествата! Възможни са печатни грешки. За повече информация вижте Общите правила и условия.

За повече информация можете да се свържете с нас.

ЙАФ България ЕООД, ул. София 11, 2139 с. Мусачево, Телефон +359 725 683 10
info@jaf-bulgaria.com, http://www.jaf-bulgaria.com/



Плот Egger с постформинг Стара дървесина сива H198 ST10

Страница 234/328

Дебелина **38 mm**

Дължина **4 100 mm**

Широчина **600 mm**

Артикулен №: **50250/0198**

Работните плотове на Egger представляват носеща част от ПДЧ, облицована с HPL покритие в горната част и в лицевият кант на плота.

Те са водо- и термоустойчиви, и са подходящи за обзавеждане на кухни, бани, обществени заведения, лаборатории и др.

Основните им предимства са:

- голяма износоустойчивост при механични въздействия
- устойчивост на химически препарати
- топлоустойчивост
- водоустойчивост
- хигиеничност
- безвредност при контакт с храна



Спецификации

Материал	
Носеща плоскост	ПДЧ
Плот	
Материал на плота	ламиниран плот
Горна страна	HPL
Долна страна	хастар
Напечен кант	включен меламинов/HPL кант със идентичен декор и структура
Профилиране	постформинг от предната страна
Надлъжен кант с постформинг	3 мм предният надлъжен кант, горе и долу

Характеристики

	Устойчив на надраскване
	Хигиеничен и безопасен при контакт с храни
	Устойчив на петна и лесна поддръжка
	Термоустойчив
	Антибактериален
	Заоблени кантове без фуги
	EN 438-2
	EN 310
	EN 319
	EN 311
	EN 204
	Емисионен клас E1 E05
	Стандартна употреба P2
	EN ISO 13894

Промоционални цени
от 1 бр.

37,11 лв./м

Нетна цена

37,11 лв./м

Каталожна цена

49,51 лв./м

Всички цени са в лева без ДДС. Промоцията е валидна до %s или до изчерпване на количествата! Възможни са печатни грешки. За повече информация вижте Общите правила и условия.

За повече информация можете да се свържете с нас.

ЙАФ България ЕООД, ул. София 11, 2139 с. Мусачево, Телефон +359 725 683 10
info@jaf-bulgaria.com, http://www.jaf-bulgaria.com/



Плот Egger с постформинг Мрамор Карара бял E204 ST75

Страница 235/328

Дебелина **38 mm**

Дължина **4 100 mm**

Широчина **600 mm**

Артикулен №: **50250/0204**

Работните плотове на Egger представляват носеща част от ПДЧ, облицована с HPL покритие в горната част и в лицевият кант на плота.

Те са водо- и термоустойчиви, и са подходящи за обзавеждане на кухни, бани, обществени заведения, лаборатории и др.

Основните им предимства са:

- голяма износоустойчивост при механични въздействия
- устойчивост на химически препарати
- топлоустойчивост
- водоустойчивост
- хигиеничност
- безвредност при контакт с храна

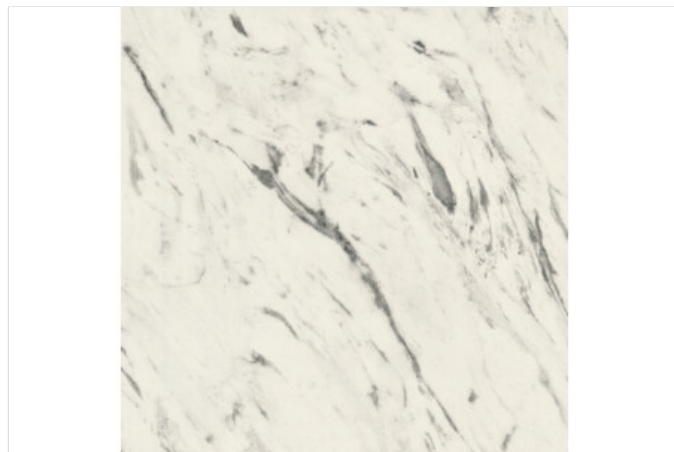

Спецификации

Материал	
Носеща плоскост	ПДЧ
Плот	
Материал на плота	ламиниран плот
Горна страна	HPL
Долна страна	хастар
Напечен кант	включен меламинов/HPL кант със идентичен декор и структура
Профилиране	постформинг от предната страна
Надлъжен кант с постформинг	3 мм предният надлъжен кант, горе и долу

Характеристики

	Устойчив на надраскване
	Хигиеничен и безопасен при контакт с храни
	Устойчив на петна и лесна поддръжка
	Термоустойчив
	Антибактериален
	Заоблени кантове без фуги
	EN 438-2
	EN 310
	EN 319
	EN 311
	EN 204
	Емисионен клас E1 E05
	Стандартна употреба P2
	EN ISO 13894

Промоционални цени
от 1 бр.

37,11 лв./м

Нетна цена

37,11 лв./м

Каталожна цена

49,51 лв./м

Всички цени са в лева без ДДС. Промоцията е валидна до %s или до изчерпване на количествата! Възможни са печатни грешки. За повече информация вижте Общите правила и условия.

За повече информация можете да се свържете с нас.

ЙАФ България ЕООД, ул. София 11, 2139 с. Мусачево, Телефон +359 725 683 10
info@jaf-bulgaria.com, http://www.jaf-bulgaria.com/



Плот Egger с постформинг Тесина крем F221 ST87

Страница 236/328

Дебелина **38 mm**

Дължина **4 100 mm**

Широчина **600 mm**

Артикулен №: **50250/0221**

Работните плотове на Egger представляват носеща част от ПДЧ, облицована с HPL покритие в горната част и в лицевият кант на плота.

Те са водо- и термоустойчиви, и са подходящи за обзавеждане на кухни, бани, обществени заведения, лаборатории и др.

Основните им предимства са:

- голяма износостойчивост при механични въздействия
- устойчивост на химически препарати
- топлоустойчивост
- водоустойчивост
- хигиеничност
- безвредност при контакт с храна



Спецификации

Материал	
Носеща плоскост	ПДЧ
Плот	
Материал на плота	ламиниран плот
Горна страна	HPL
Долна страна	хастар
Напречен кант	включен меламинов/HPL кант със идентичен декор и структура
Профилиране	постформинг от предната страна
Надлъжен кант с постформинг	3 мм предният надлъжен кант, горе и долу

Характеристики

	Устойчив на надраскване
	Хигиеничен и безопасен при контакт с храна
	Устойчив на петна и лесна поддръжка
	Термоустойчив
	Антибактериален
	Заоблени кантове без фуги
	EN 438-2
	EN 310
	EN 319
	EN 311
	EN 204
	Емисионен клас E1 E05
	Стандартна употреба P2
	EN ISO 13894

Промоционални цени
от 1 бр.

35,40 лв./м

Нетна цена

35,40 лв./м

Каталожна цена

47,23 лв./м

Отстъпки

Всички цени са в лева без ДДС. Промоцията е валидна до %s или до изчерпване на количествата! Възможни са печатни грешки. За повече информация вижте Общите правила и условия.

За повече информация можете да се свържете с нас.

ЙАФ България ЕООД, ул. София 11, 2139 с. Мусачево, Телефон +359 725 683 10
info@jaf-bulgaria.com, http://www.jaf-bulgaria.com/



Плот EGGER F292 ST9 Тиволи бежово

Страница 237/328

Дебелина **38 mm**

Дължина **4 100 mm**

Широчина **600 mm**

Артикулен №: **50250/0292**

Работните плотове на Egger представляват носеща част от ПДЧ, облицована с HPL покритие в горната част и в лицевият кант на плота.

Те са водо- и термоустойчиви, и са подходящи за обзавеждане на кухни, бани, обществени заведения, лаборатории и др.

Основните им предимства са:

- голяма износоустойчивост при механични въздействия
- устойчивост на химически препарати
- топлоустойчивост
- водоустойчивост
- хигиеничност
- безвредност при контакт с храна



Спецификации

Материал	
Носеща плоскост	ПДЧ
Плот	
Материал на плота	ламиниран плот
Горна страна	HPL
Долна страна	хастар
Напречен кант	включен меламинов/HPL кант със идентичен декор и структура
Профилиране	постформинг от предната страна
Надлъжен кант с постформинг	3 мм предният надлъжен кант, горе и долу

Характеристики

	Устойчив на надраскване
	Хигиеничен и безопасен при контакт с храна
	Устойчив на петна и лесна поддръжка
	Термоустойчив
	Антибактериален
	Заоблени кантове без фуги
	EN 438-2
	EN 310
	EN 319
	EN 311
	EN 204
	Емисионен клас E1 E05
	Стандартна употреба P2
	EN ISO 13894

Промоционални цени
от 1 бр.

33,03 лв./м

Нетна цена

33,03 лв./м

Каталожна цена

44,06 лв./м

Отстъпки

Всички цени са в лева без ДДС. Промоцията е валидна до %s или до изчерпване на количествата! Възможни са печатни грешки. За повече информация вижте Общите правила и условия.

За повече информация можете да се свържете с нас.

ЙАФ България ЕООД, ул. София 11, 2139 с. Мусачево, Телефон +359 725 683 10
info@jaf-bulgaria.com, http://www.jaf-bulgaria.com/



Плот Egger с постформинг Бетон с орнаменти сив F333 ST76

Страница 238/328

Дебелина **38 mm**

Дължина **4 100 mm**

Широчина **600 mm**

Артикулен №: **50250/0333**

Работните плотове на Egger представляват носеща част от ПДЧ, облицована с HPL покритие в горната част и в лицевият кант на плота.

Те са водо- и термоустойчиви, и са подходящи за обзавеждане на кухни, бани, обществени заведения, лаборатории и др.

Основните им предимства са:

- голяма износоустойчивост при механични въздействия
- устойчивост на химически препарати
- топлоустойчивост
- водоустойчивост
- хигиеничност
- безвредност при контакт с храна



Спецификации

Материал	
Носеща плоскост	ПДЧ
Плот	
Материал на плота	ламиниран плот
Горна страна	HPL
Долна страна	хастар
Напечен кант	включен меламинов/HPL кант със идентичен декор и структура
Профилиране	постформинг от предната страна
Надлъжен кант с постформинг	3 мм предният надлъжен кант, горе и долу

Характеристики

	Устойчив на надраскване
	Хигиеничен и безопасен при контакт с храна
	Устойчив на петна и лесна поддръжка
	Термоустойчив
	Антибактериален
	Заоблени кантове без фуги
	EN 438-2
	EN 310
	EN 319
	EN 311
	EN 204
	Емисионен клас E1 E05
	Стандартна употреба P2
	EN ISO 13894

Промоционални цени
от 1 бр.

37,11 лв./м

Нетна цена

37,11 лв./м

Каталожна цена

49,51 лв./м

Всички цени са в лева без ДДС. Промоцията е валидна до %s или до изчерпване на количествата! Възможни са печатни грешки. За повече информация вижте Общите правила и условия.

За повече информация можете да се свържете с нас.

ЙАФ България ЕООД, ул. София 11, 2139 с. Мусачево, Телефон +359 725 683 10
info@jaf-bulgaria.com, http://www.jaf-bulgaria.com/



Плот EGGER F385 ST10 Хоросан

Страница 239/328

Дебелина 38 mm

Дължина 4 100 mm

Широчина 600 mm

Артикулен №: 50250/0385

Работните плотове на Egger представляват носеща част от ПДЧ, облицована с HPL покритие в горната част и в лицевият кант на плота.

Те са водо- и термоустойчиви, и са подходящи за обзавеждане на кухни, бани, обществени заведения, лаборатории и др.

Основните им предимства са:

- голяма износостойчивост при механични въздействия
- устойчивост на химически препарати
- топлоустойчивост
- водоустойчивост
- хигиеничност
- безвредност при контакт с храна



Спецификации

Материал	
Носеща плоскост	ПДЧ
Плот	
Материал на плота	ламиниран плот
Горна страна	HPL
Долна страна	хастар
Напречен кант	включен меламинов/HPL кант със идентичен декор и структура
Профилиране	постформинг от предната страна
Надлъжен кант с постформинг	3 mm предният надлъжен кант, горе и долу

Характеристики

	Устойчив на надраскване
	Хигиеничен и безопасен при контакт с храна
	Устойчив на петна и лесна поддръжка
	Термоустойчив
	Антибактериален
	Заоблени кантове без фуги
	EN 438-2
	EN 310
	EN 319
	EN 311
	EN 204
	Емисионен клас E1 E05
	Стандартна употреба P2
	EN ISO 13894

Промоционални цени
от 1 бр.

32,07 лв./м

Нетна цена

32,07 лв./м

Каталожна цена

42,78 лв./м

Отстъпки

Всички цени са в лева без ДДС. Промоцията е валидна до %s или до изчерпване на количествата! Възможни са печатни грешки. За повече информация вижте Общите правила и условия.

За повече информация можете да се свържете с нас.

ЙАФ България ЕООД, ул. София 11, 2139 с. Мусачево, Телефон +359 725 683 10
info@jaf-bulgaria.com, http://www.jaf-bulgaria.com/



Плот Egger с постформинг Блестяща текстура ръждива F484 ST87

Страница 240/328

Дебелина **38 mm**

Дължина **4 100 mm**

Широчина **600 mm**

Артикулен №: **50250/0484**

Работните плотове на Egger представляват носеща част от ПДЧ, облицована с HPL покритие в горната част и в лицевият кант на плота.

Те са водо- и термоустойчиви, и са подходящи за обзавеждане на кухни, бани, обществени заведения, лаборатории и др.

Основните им предимства са:

- голяма износоустойчивост при механични въздействия
- устойчивост на химически препарати
- топлоустойчивост
- водоустойчивост
- хигиеничност
- безвредност при контакт с храна



Спецификации

Материал	
Носеща плоскост	ПДЧ
Плот	
Материал на плота	ламиниран плот
Горна страна	HPL
Долна страна	хастар
Напечен кант	включен меламинов/HPL кант със идентичен декор и структура
Профилиране	постформинг от предната страна
Надлъжен кант с постформинг	3 мм предният надлъжен кант, горе и долу

Характеристики

	Устойчив на надраскване
	Хигиеничен и безопасен при контакт с храни
	Устойчив на петна и лесна поддръжка
	Термоустойчив
	Антибактериален
	Заоблени кантове без фуги
	EN 438-2
	EN 310
	EN 319
	EN 311
	EN 204
Емисионен клас E1 E05	
Стандартна употреба P2	
EN ISO 13894	

Промоционални цени
от 1 бр.

37,11 лв./м

Нетна цена

37,11 лв./м

Каталожна цена

49,51 лв./м

Всички цени са в лева без ДДС. Промоцията е валидна до %s или до изчерпване на количествата! Възможни са печатни грешки. За повече информация вижте Общите правила и условия.

За повече информация можете да се свържете с нас.

ЙАФ България ЕООД, ул. София 11, 2139 с. Мусачево, Телефон +359 725 683 10
info@jaf-bulgaria.com, http://www.jaf-bulgaria.com/



Плот Egger с постформинг Захабен мокет черен F508 ST10

Страница 241/328

Дебелина **38 mm**

Дължина **4 100 mm**

Широчина **600 mm**

Артикулен №: **50250/0508**

Работните плотове на Egger представляват носеща част от ПДЧ, облицована с HPL покритие в горната част и в лицевият кант на плота.

Те са водо- и термоустойчиви, и са подходящи за обзавеждане на кухни, бани, обществени заведения, лаборатории и др.

Основните им предимства са:

- голяма износоустойчивост при механични въздействия
- устойчивост на химически препарати
- топлоустойчивост
- водоустойчивост
- хигиеничност
- безвредност при контакт с храна



Спецификации

Материал	
Носеща плоскост	ПДЧ
Плот	
Материал на плота	ламиниран плот
Горна страна	HPL
Долна страна	хастар
Напечен кант	включен меламинов/HPL кант със идентичен декор и структура
Профилиране	постформинг от предната страна
Надлъжен кант с постформинг	3 мм предният надлъжен кант, горе и долу

Характеристики

	Устойчив на надраскване
	Хигиеничен и безопасен при контакт с храни
	Устойчив на петна и лесна поддръжка
	Термоустойчив
	Антибактериален
	Заоблени кантове без фуги
	EN 438-2
	EN 310
	EN 319
	EN 311
	EN 204
	Емисионен клас E1 E05
	Стандартна употреба P2
	EN ISO 13894

Промоционални цени
от 1 бр.

35,40 лв./м

Нетна цена

35,40 лв./м

Каталожна цена

47,23 лв./м

Всички цени са в лева без ДДС. Промоцията е валидна до %s или до изчерпване на количествата! Възможни са печатни грешки. За повече информация вижте Общите правила и условия.

За повече информация можете да се свържете с нас.

ЙАФ България ЕООД, ул. София 11, 2139 с. Мусачево, Телефон +359 725 683 10
info@jaf-bulgaria.com, http://www.jaf-bulgaria.com/



Плот Egger с постформинг Хромикс бял F637 ST16

Страница 242/328

Дебелина 38 mm

Дължина 4 100 mm

Широчина 600 mm

Артикулен №: 50250/0637

Работните плотове на Egger представляват носеща част от ПДЧ, облицована с HPL покритие в горната част и в лицевият кант на плота.

Те са водо- и термоустойчиви, и са подходящи за обзавеждане на кухни, бани, обществени заведения, лаборатории и др.

Основните им предимства са:

- голяма износоустойчивост при механични въздействия
- устойчивост на химически препарати
- топлоустойчивост
- водоустойчивост
- хигиеничност
- безвредност при контакт с храна



Спецификации

Материал	
Носеща плоскост	ПДЧ
Плот	
Материал на плота	ламиниран плот
Горна страна	HPL
Долна страна	хастар
Напречен кант	включен меламинов/HPL кант със идентичен декор и структура
Профилиране	постформинг от предната страна
Надлъжен кант с постформинг	3 мм предният надлъжен кант, горе и долу

Характеристики

	Устойчив на надраскване
	Хигиеничен и безопасен при контакт с храна
	Устойчив на петна и лесна поддръжка
	Термоустойчив
	Антибактериален
	Заоблени кантове без фуги
	EN 438-2
	EN 310
	EN 319
	EN 311
	EN 204
	Емисионен клас E1 E05
	Стандартна употреба P2
	EN ISO 13894

Промоционални цени
от 1 бр.

37,11 лв./м

Нетна цена

37,11 лв./м

Каталожна цена

49,51 лв./м

Отстъпки

Всички цени са в лева без ДДС. Промоцията е валидна до %s или до изчерпване на количествата! Възможни са печатни грешки. За повече информация вижте Общите правила и условия.

За повече информация можете да се свържете с нас.

ЙАФ България ЕООД, ул. София 11, 2139 с. Мусачево, Телефон +359 725 683 10
info@jaf-bulgaria.com, http://www.jaf-bulgaria.com/



Плот Egger с постформинг Мрамор Леванто бял F812 ST9

Страница 249/328

Дебелина **38 mm**

Дължина **4 100 mm**

Широчина **600 mm**

Артикулен №: **50250/0812**

Работните плотове на Egger представляват носеща част от ПДЧ, облицована с HPL покритие в горната част и в лицевият кант на плота.

Те са водо- и термоустойчиви, и са подходящи за обзавеждане на кухни, бани, обществени заведения, лаборатории и др.

Основните им предимства са:

- голяма износоустойчивост при механични въздействия
- устойчивост на химически препарати
- топлоустойчивост
- водоустойчивост
- хигиеничност
- безвредност при контакт с храна

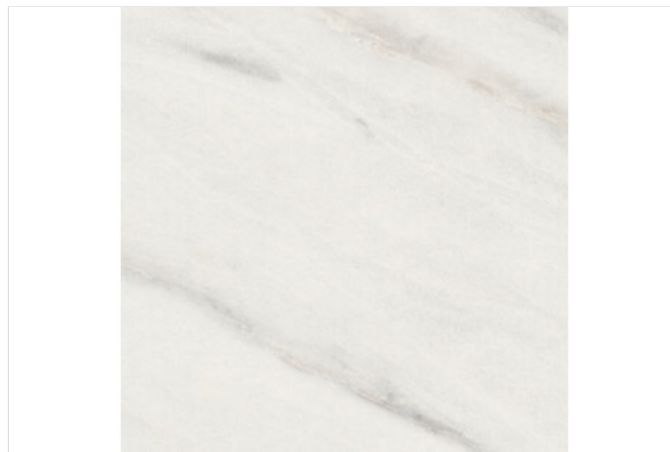

Спецификации

Материал	
Носеща плоскост	ПДЧ
Плот	
Материал на плота	ламиниран плот
Горна страна	HPL
Долна страна	хастар
Напечен кант	включен меламинов/HPL кант със идентичен декор и структура
Профилиране	постформинг от предната страна
Надлъжен кант с постформинг	3 мм предният надлъжен кант, горе и долу

Характеристики

	Устойчив на надраскване
	Хигиеничен и безопасен при контакт с храна
	Устойчив на петна и лесна поддръжка
	Термоустойчив
	Антибактериален
	Заоблени кантове без фуги
	EN 438-2
	EN 310
	EN 319
	EN 311
	EN 204
Емисионен клас E1 E05	
Стандартна употреба P2	
EN ISO 13894	

Промоционални цени
от 1 бр.

37,11 лв./м

Нетна цена

37,11 лв./м

Каталожна цена

49,51 лв./м

Всички цени са в лева без ДДС. Промоцията е валидна до %s или до изчерпване на количествата! Възможни са печатни грешки. За повече информация вижте Общите правила и условия.

За повече информация можете да се свържете с нас.

ЙАФ България ЕООД, ул. София 11, 2139 с. Мусачево, Телефон +359 725 683 10
info@jaf-bulgaria.com, http://www.jaf-bulgaria.com/



Плот Egger с постформинг Черно U999 ST89

Страница 244/328

Дебелина 38 mm

Дължина 4 100 mm

Широчина 600 mm

Артикулен №: 50250/0999

Работните плотове на Egger представляват носеща част от ПДЧ, облицована с HPL покритие в горната част и в лицевият кант на плота.

Те са водо- и термоустойчиви, и са подходящи за обзавеждане на кухни, бани, обществени заведения, лаборатории и др.

Основните им предимства са:

- голяма износостойчивост при механични въздействия
- устойчивост на химически препарати
- топлоустойчивост
- водоустойчивост
- хигиеничност
- безвредност при контакт с храна



Спецификации

Материал	
Носеща плоскост	ПДЧ
Плот	
Материал на плота	ламиниран плот
Горна страна	HPL
Долна страна	хастар
Напречен кант	включен меламинов/HPL кант със идентичен декор и структура
Профилиране	постформинг от предната страна
Надлъжен кант с постформинг	3 mm предният надлъжен кант, горе и долу

Характеристики

	Устойчив на надраскване
	Хигиеничен и безопасен при контакт с храна
	Устойчив на петна и лесна поддръжка
	Термоустойчив
	Антибактериален
	Заоблени кантове без фуги
	EN 438-2
	EN 310
	EN 319
	EN 311
	EN 204
	Емисионен клас E1 E05
	Стандартна употреба P2
	EN ISO 13894

Промоционални цени
от 1 бр.

37,11 лв./м

Нетна цена

37,11 лв./м

Каталожна цена

49,51 лв./м

Отстъпки

Всички цени са в лева без ДДС. Промоцията е валидна до %s или до изчерпване на количествата! Възможни са печатни грешки. За повече информация вижте Общите правила и условия.

За повече информация можете да се свържете с нас.

ЙАФ България ЕООД, ул. София 11, 2139 с. Мусачево, Телефон +359 725 683 10
info@jaf-bulgaria.com, <http://www.jaf-bulgaria.com/>



Плот Egger с постформинг Бор Пасадена Н1486 ST36

Страница 245/328

Дебелина 38 mm

Дължина 4 100 mm

Широчина 600 mm

Артикулен №: 50250/1486

Работните плотове на Egger представляват носеща част от ПДЧ, облицована с HPL покритие в горната част и в лицевият кант на плота.

Те са водо- и термоустойчиви, и са подходящи за обзавеждане на кухни, бани, обществени заведения, лаборатории и др.

Основните им предимства са:

- голяма износостойчивост при механични въздействия
- устойчивост на химически препарати
- топлоустойчивост
- водоустойчивост
- хигиеничност
- безвредност при контакт с храна



Спецификации

Материал	
Носеща плоскост	ПДЧ
Плот	
Материал на плота	ламиниран плот
Горна страна	HPL
Долна страна	хастар
Напречен кант	включен меламинов/HPL кант със идентичен декор и структура
Профилиране	постформинг от предната страна
Надлъжен кант с постформинг	3 мм предният надлъжен кант, горе и долу

Характеристики

	Устойчив на надраскване
	Хигиеничен и безопасен при контакт с храни
	Устойчив на петна и лесна поддръжка
	Термоустойчив
	Антибактериален
	Заоблени кантове без фуги
	EN 438-2
	EN 310
	EN 319
	EN 311
	EN 204
	Емисионен клас E1 E05
	Стандартна употреба P2
	EN ISO 13894

Промоционални цени
от 1 бр.

37,11 лв./м

Нетна цена

37,11 лв./м

Каталожна цена

49,51 лв./м

Отстъпки

Всички цени са в лева без ДДС. Промоцията е валидна до %s или до изчерпване на количествата! Възможни са печатни грешки. За повече информация вижте Общите правила и условия.

За повече информация можете да се свържете с нас.

ЙАФ България ЕООД, ул. София 11, 2139 с. Мусачево, Телефон +359 725 683 10
info@jaf-bulgaria.com, http://www.jaf-bulgaria.com/



Плот Egger с постформинг Дъб Халфорд черен H2031 ST10

Страница 246/328

Дебелина **38 mm**

Дължина **4 100 mm**

Широчина **600 mm**

Артикулен №: **50250/2031**

Работните плотове на Egger представляват носеща част от ПДЧ, облицована с HPL покритие в горната част и в лицевият кант на плота.

Те са водо- и термоустойчиви, и са подходящи за обзавеждане на кухни, бани, обществени заведения, лаборатории и др.

Основните им предимства са:

- голяма износоустойчивост при механични въздействия
- устойчивост на химически препарати
- топлоустойчивост
- водоустойчивост
- хигиеничност
- безвредност при контакт с храна



Спецификации

Материал	
Носеща плоскост	ПДЧ
Плот	
Материал на плота	ламиниран плот
Горна страна	HPL
Долна страна	хастар
Напечен кант	включен меламинов/HPL кант със идентичен декор и структура
Профилиране	постформинг от предната страна
Надлъжен кант с постформинг	3 мм предният надлъжен кант, горе и долу

Характеристики

	Устойчив на надраскване
	Хигиеничен и безопасен при контакт с храна
	Устойчив на петна и лесна поддръжка
	Термоустойчив
	Антибактериален
	Заоблени кантове без fugи
	EN 438-2
	EN 310
	EN 319
	EN 311
	EN 204
	Емисионен клас E1 E05
	Стандартна употреба P2
	EN ISO 13894

Промоционални цени
от 1 бр.

37,11 лв./м

Нетна цена

37,11 лв./м

Каталожна цена

49,51 лв./м

Всички цени са в лева без ДДС. Промоцията е валидна до %s или до изчерпване на количествата! Възможни са печатни грешки. За повече информация вижте Общите правила и условия.

За повече информация можете да се свържете с нас.

ЙАФ България ЕООД, ул. София 11, 2139 с. Мусачево, Телефон +359 725 683 10
info@jaf-bulgaria.com, http://www.jaf-bulgaria.com/



Плот Egger с постформинг Дъб Антър натур H3330 ST36

Страница 247/328

Дебелина **38 mm**

Дължина **4 100 mm**

Широчина **600 mm**

Артикулен №: **50250/3330**

Работните плотове на Egger представляват носеща част от ПДЧ, облицована с HPL покритие в горната част и в лицевият кант на плота.

Те са водо- и термоустойчиви, и са подходящи за обзавеждане на кухни, бани, обществени заведения, лаборатории и др.

Основните им предимства са:

- голяма износоустойчивост при механични въздействия
- устойчивост на химически препарати
- топлоустойчивост
- водоустойчивост
- хигиеничност
- безвредност при контакт с храна



Спецификации

Материал	
Носеща плоскост	ПДЧ
Плот	
Материал на плота	ламиниран плот
Горна страна	HPL
Долна страна	хастар
Напречен кант	включен меламинов/HPL кант със идентичен декор и структура
Профилиране	постформинг от предната страна
Надлъжен кант с постформинг	3 мм предният надлъжен кант, горе и долу

Характеристики

	Устойчив на надраскване
	Хигиеничен и безопасен при контакт с храна
	Устойчив на петна и лесна поддръжка
	Термоустойчив
	Антибактериален
	Заоблени кантове без фуги
	EN 438-2
	EN 310
	EN 319
	EN 311
	EN 204
	Емисионен клас E1 E05
	Стандартна употреба P2
	EN ISO 13894

Промоционални цени
от 1 бр.

37,11 лв./м

Нетна цена

37,11 лв./м

Каталожна цена

49,51 лв./м

Отстъпки

Всички цени са в лева без ДДС. Промоцията е валидна до %s или до изчерпване на количествата! Възможни са печатни грешки. За повече информация вижте Общите правила и условия.

За повече информация можете да се свържете с нас.

ЙАФ България ЕООД, ул. София 11, 2139 с. Мусачево, Телефон +359 725 683 10
info@jaf-bulgaria.com, http://www.jaf-bulgaria.com/



Плот Egger с постформинг Камък Сонора бял F041 ST15

Страница 248/328

Дебелина **38 mm**

Дължина **4 100 mm**

Широчина **600 mm**

Артикулен №: **50255/0041**

Работните плотове на Egger представляват носеща част от ПДЧ, облицована с HPL покритие в горната част и в лицевият кант на плота.

Те са водо- и термоустойчиви, и са подходящи за обзавеждане на кухни, бани, обществени заведения, лаборатории и др.

Основните им предимства са:

- голяма износостойчивост при механични въздействия
- устойчивост на химически препарати
- топлоустойчивост
- водоустойчивост
- хигиеничност
- безвредност при контакт с храна



Спецификации

Материал	
Носеща плоскост	ПДЧ
Плот	
Материал на плота	ламиниран плот
Горна страна	HPL
Долна страна	хастар
Напречен кант	включен меламинов/HPL кант със идентичен декор и структура
Профилиране	постформинг от предната страна
Надлъжен кант с постформинг	3 мм предният надлъжен кант, горе и долу

Характеристики

	Устойчив на надраскване
	Хигиеничен и безопасен при контакт с храна
	Устойчив на петна и лесна поддръжка
	Термоустойчив
	Антибактериален
	Заоблени кантове без фуги
	EN 438-2
	EN 310
	EN 319
	EN 311
	EN 204
	Емисионен клас E1 E05
	Стандартна употреба P2
	EN ISO 13894

Промоционални цени
от 1 бр.

33,03 лв./м

Нетна цена

33,03 лв./м

Каталожна цена

44,06 лв./м

Отстъпки

Всички цени са в лева без ДДС. Промоцията е валидна до %s или до изчерпване на количествата! Възможни са печатни грешки. За повече информация вижте Общите правила и условия.

За повече информация можете да се свържете с нас.

ЙАФ България ЕООД, ул. София 11, 2139 с. Мусачево, Телефон +359 725 683 10
info@jaf-bulgaria.com, http://www.jaf-bulgaria.com/



Плот Egger с постформинг Мрамор Чиполино сив F093 ST15

Страница 249/328

Дебелина **38 mm**

Дължина **4 100 mm**

Широчина **600 mm**

Артикулен №: **50255/0093**

Работните плотове на Egger представляват носеща част от ПДЧ, облицована с HPL покритие в горната част и в лицевият кант на плота.

Те са водо- и термоустойчиви, и са подходящи за обзавеждане на кухни, бани, обществени заведения, лаборатории и др.

Основните им предимства са:

- голяма износоустойчивост при механични въздействия
- устойчивост на химически препарати
- топлоустойчивост
- водоустойчивост
- хигиеничност
- безвредност при контакт с храна

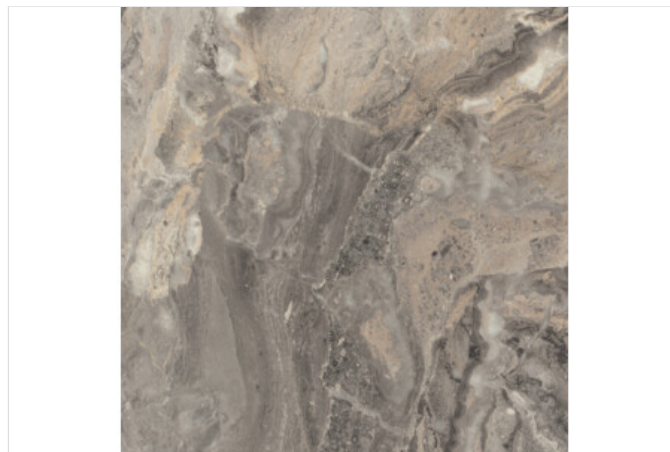

Спецификации

Материал	
Носеща плоскост	ПДЧ
Плот	
Материал на плота	ламиниран плот
Горна страна	HPL
Долна страна	хастар
Напечен кант	включен меламинов/HPL кант със идентичен декор и структура
Профилиране	постформинг от предната страна
Надлъжен кант с постформинг	3 мм предният надлъжен кант, горе и долу

Характеристики

	Устойчив на надраскване
	Хигиеничен и безопасен при контакт с храна
	Устойчив на петна и лесна поддръжка
	Термоустойчив
	Антибактериален
	Заоблени кантове без фуги
	EN 438-2
	EN 310
	EN 319
	EN 311
	EN 204
	Емисионен клас E1 E05
	Стандартна употреба P2
	EN ISO 13894

Промоционални цени
от 1 бр.

35,40 лв./м

Нетна цена

35,40 лв./м

Каталожна цена

47,23 лв./м

Всички цени са в лева без ДДС. Промоцията е валидна до %s или до изчерпване на количествата! Възможни са печатни грешки. За повече информация вижте Общите правила и условия.

За повече информация можете да се свържете с нас.

ЙАФ България ЕООД, ул. София 11, 2139 с. Мусачево, Телефон +359 725 683 10
info@jaf-bulgaria.com, http://www.jaf-bulgaria.com/



Плот Egger с постформинг Мрамор Чиполино медно-черен F094 ST15

Страница 250/328

Дебелина **38 mm**

Дължина **4 100 mm**

Широчина **600 mm**

Артикулен №: **50255/0094**

Работните плотове на Egger представляват носеща част от ПДЧ, облицована с HPL покритие в горната част и в лицевият кант на плота.

Те са водо- и термоустойчиви, и са подходящи за обзавеждане на кухни, бани, обществени заведения, лаборатории и др.

Основните им предимства са:

- голяма износостойчивост при механични въздействия
- устойчивост на химически препарати
- топлоустойчивост
- водоустойчивост
- хигиеничност
- безвредност при контакт с храна

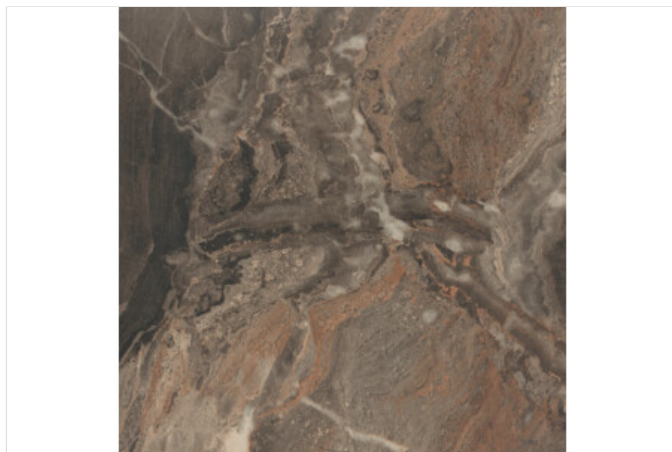

Спецификации

Материал	
Носеща плоскост	ПДЧ
Плот	
Материал на плота	ламиниран плот
Горна страна	HPL
Долна страна	хастар
Напечен кант	включен меламинов/HPL кант със идентичен декор и структура
Профилиране	постформинг от предната страна
Надлъжен кант с постформинг	3 мм предният надлъжен кант, горе и долу

Характеристики

	Устойчив на надраскване
	Хигиеничен и безопасен при контакт с храни
	Устойчив на петна и лесна поддръжка
	Термоустойчив
	Антибактериален
	Заоблени кантове без фуги
	EN 438-2
	EN 310
	EN 319
	EN 311
	EN 204
	Емисионен клас E1 E05
	Стандартна употреба P2
	EN ISO 13894

Промоционални цени
от 1 бр.

35,40 лв./м

Нетна цена

35,40 лв./м

Каталожна цена

47,23 лв./м

Всички цени са в лева без ДДС. Промоцията е валидна до %s или до изчерпване на количествата! Възможни са печатни грешки. За повече информация вижте Общите правила и условия.

За повече информация можете да се свържете с нас.

ЙАФ България ЕООД, ул. София 11, 2139 с. Мусачево, Телефон +359 725 683 10
info@jaf-bulgaria.com, http://www.jaf-bulgaria.com/



Плот EGGER F502 ST2 Титан

Страница 251/328

Дебелина **38 mm**

Дължина **4 100 mm**

Широчина **600 mm**

Артикулен №: **50255/0502**

Работните плотове на Egger представляват носеща част от ПДЧ, облицована с HPL покритие в горната част и в лицевият кант на плота.

Те са водо- и термоустойчиви, и са подходящи за обзавеждане на кухни, бани, обществени заведения, лаборатории и др.

Основните им предимства са:

- голяма износостойчивост при механични въздействия
- устойчивост на химически препарати
- топлоустойчивост
- водоустойчивост
- хигиеничност
- безвредност при контакт с храна

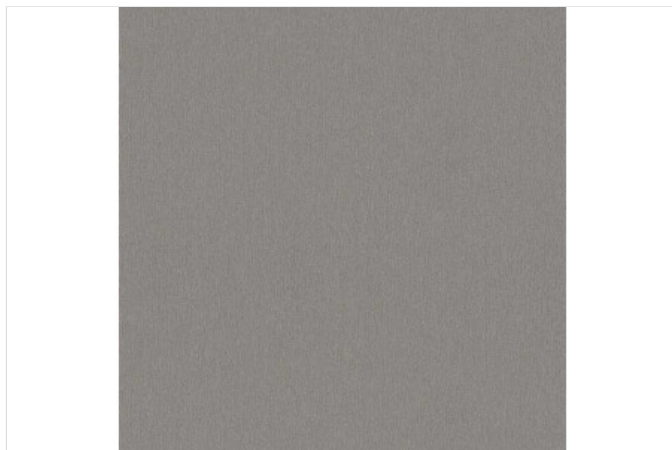

Спецификации

Материал	
Носеща плоскост	ПДЧ
Плот	
Материал на плота	ламиниран плот
Горна страна	HPL
Долна страна	хастар
Напречен кант	включен меламинов/HPL кант със идентичен декор и структура
Профилиране	постформинг от предната страна
Надлъжен кант с постформинг	3 мм предният надлъжен кант, горе и долу

Характеристики

	Устойчив на надраскване
	Хигиеничен и безопасен при контакт с храна
	Устойчив на петна и лесна поддръжка
	Термоустойчив
	Антибактериален
	Заоблени кантове без фуги
	EN 438-2
	EN 310
	EN 319
	EN 311
	EN 204
	Емисионен клас E1 E05
	Стандартна употреба P2
	EN ISO 13894

Промоционални цени
от 1 бр.

33,03 лв./м

Нетна цена

33,03 лв./м

Каталожна цена

44,06 лв./м

Отстъпки

Всички цени са в лева без ДДС. Промоцията е валидна до %s или до изчерпване на количествата! Възможни са печатни грешки. За повече информация вижте Общите правила и условия.

За повече информация можете да се свържете с нас.

ЙАФ България ЕООД, ул. София 11, 2139 с. Мусачево, Телефон +359 725 683 10
info@jaf-bulgaria.com, <http://www.jaf-bulgaria.com/>



Плот Egger с постформинг Крайбрежен бор Н110 ST9

Страница 252/328

Дебелина **38 mm**

Дължина **4 100 mm**

Широчина **600 mm**

Артикулен №: **50258/0110**

Работните плотове на Egger представляват носеща част от ПДЧ, облицована с HPL покритие в горната част и в лицевият кант на плота.

Те са водо- и термоустойчиви, и са подходящи за обзавеждане на кухни, бани, обществени заведения, лаборатории и др.

Основните им предимства са:

- голяма износоустойчивост при механични въздействия
- устойчивост на химически препарати
- топлоустойчивост
- водоустойчивост
- хигиеничност
- безвредност при контакт с храна

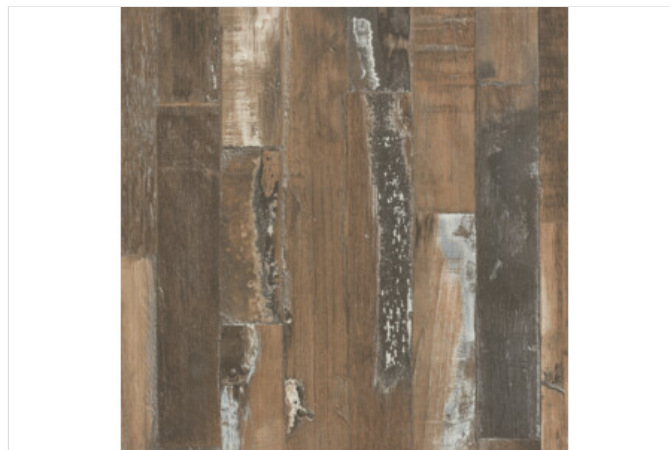

Спецификации

Материал	
Носеща плоскост	ПДЧ
Плот	
Материал на плота	ламиниран плот
Горна страна	HPL
Долна страна	хастар
Напречен кант	включен меламинов/HPL кант със идентичен декор и структура
Профилиране	постформинг от предната страна
Надлъжен кант с постформинг	3 мм предният надлъжен кант, горе и долу

Характеристики

	Устойчив на надраскване
	Хигиеничен и безопасен при контакт с храна
	Устойчив на петна и лесна поддръжка
	Термоустойчив
	Антибактериален
	Заоблени кантове без фуги
	EN 438-2
	EN 310
	EN 319
	EN 311
	EN 204
	Емисионен клас E1 E05
	Стандартна употреба P2
	EN ISO 13894

Промоционални цени
от 1 бр.

37,11 лв./м

Нетна цена

37,11 лв./м

Каталожна цена

49,51 лв./м

Отстъпки

Всички цени са в лева без ДДС. Промоцията е валидна до %s или до изчерпване на количествата! Възможни са печатни грешки. За повече информация вижте Общите правила и условия.

За повече информация можете да се свържете с нас.

ЙАФ България ЕООД, ул. София 11, 2139 с. Мусачево, Телефон +359 725 683 10
info@jaf-bulgaria.com, http://www.jaf-bulgaria.com/



Плот Egger с постформинг Кашмир U702 ST89

Страница 253/328

Дебелина 38 mm

Дължина 4 100 mm

Широчина 600 mm

Артикулен №: 50260/0702

Плотът е сърцето на всяка кухня. Без значение дали е от живописна дървесина, елегантен камък или изящен гланц, плотът определя облика на помещението.

Линия работни плотове с прав кант 100/1,5 на Egger е в крак с новата тенденция към изчистени и естествени форми.

Кухненските плотове Eurospan осигуряват идеална работна повърхност благодарение на устойчивото декоративно меламиново покритие.

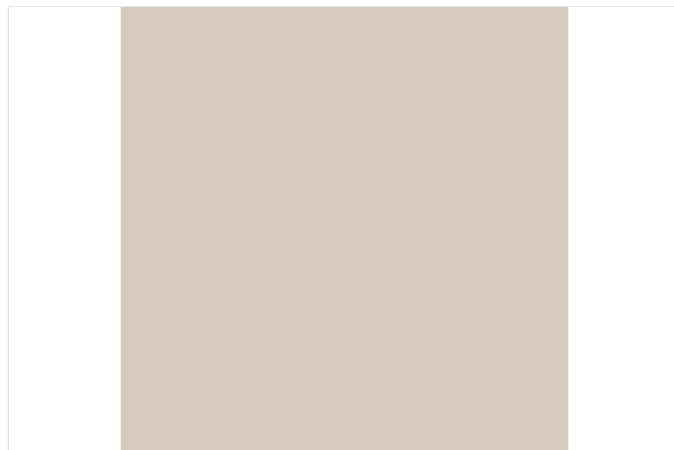

Спецификации

Материал	
Носеща плоскост	ПДЧ
Плот	
Материал на плота	ламиниран плот
Горна страна	HPL
Долна страна	хастар
Напречен кант	включен меламинов/HPL кант със идентичен декор и структура
Профилиране	постформинг от предната страна
Надлъжен кант с постформинг	1,5 mm предният надлъжен кант, горе и долу

Характеристики

	Устойчив на надраскване
	Хигиеничен и безопасен при контакт с храни
	Устойчив на петна и лесна поддръжка
	Термоустойчив
	Антибактериален
	Заоблени кантове без фуги
	EN 438-2
	EN 310
	EN 319
	EN 311
	EN 204
	Емисионен клас E1 E05
	Стандартна употреба P2
	EN ISO 13894

Промоционални цени

от 1 бр.

37,11 лв./м

Нетна цена

37,11 лв./м

Каталожна цена

49,51 лв./м

Отстъпки

R21

Отстъпка 25,05 %

Търговско обличие

Всички цени са в лева без ДДС. Промоцията е валидна до %s или до изчерпване на количествата! Възможни са печатни грешки. За повече информация вижте Общите правила и условия.

За повече информация можете да се свържете с нас.

ЙАФ България ЕООД, ул. София 11, 2139 с. Мусачево, Телефон +359 725 683 10
info@jaf-bulgaria.com, http://www.jaf-bulgaria.com/



Плот Egger с челен кант Дъб Халифакс бял H1176 ST37

Страница 254/328

Дебелина 38 mm

Дължина 4 100 mm

Широчина 600 mm

Артикулен №: 50260/1176

Плотът е сърцето на всяка кухня. Без значение дали е от живописна дървесина, елегантен камък или изящен гланц, плотът определя облика на помещението.

Линия работни плотове с прав кант 100/1,5 на Egger е в крак с новата тенденция към изчистени и естествени форми.

Кухненските плотове Eurospan осигуряват идеална работна повърхност благодарение на устойчивото декоративно меламиново покритие.



Спецификации

Материал	
Носеща плоскост	ПДЧ
Плот	
Материал на плота	ламиниран плот
Горна страна	HPL XL - Feelwood
Долна страна	хастар от HPL
Профил	ABS кант Feelwood MOD 100/1,5
Профилиране	ABS кант едностранно
Надлъжен кант с постформинг	1,5 мм предният надлъжен кант, горе и долу

Характеристики

Устойчив на надраскване

Хигиеничен и безопасен при контакт с храни

Устойчив на петна и лесна поддръжка

Термоустойчив

Антибактериален

EN 438-2

EN 310

EN 319

EN 311

EN 204

Емисионен клас E1 E05

Стандартна употреба P2

EN ISO 13894

Промоционални цени

от 1 бр. **75,22 лв./м**

Нетна цена 75,22 лв./м

Каталожна цена 100,35 лв./м

Отстъпки

R21 Отстъпка 25,04 %

Търговска единица

1 бр. 4.1 м

Всички цени са в лева без ДДС. Промоцията е валидна до %s или до изчерпване на количествата! Възможни са печатни грешки. За повече информация вижте Общите правила и условия.

За повече информация можете да се свържете с нас.

ЙАФ България ЕООД, ул. София 11, 2139 с. Мусачево, Телефон +359 725 683 10
info@jaf-bulgaria.com, http://www.jaf-bulgaria.com/



Плот Egger с челен кант Дъб Халифакс натур H1180 ST37

Страница 255/328

Дебелина **38 mm**

Дължина **4 100 mm**

Широчина **600 mm**

Артикулен №: **50260/1180**

Плотът е сърцето на всяка кухня. Без значение дали е от живописна дървесина, елегантен камък или изящен гланц, плотът определя облика на помещението.

Линия работни плотове с прав кант 100/1,5 на Egger е в крак с новата тенденция към изчистени и естествени форми.

Кухненските плотове Eurospan осигуряват идеална работна повърхност благодарение на устойчивото декоративно меламиново покритие.



Спецификации

Материал	
Носеща плоскост	ПДЧ
Плот	
Материал на плота	ламиниран плот
Горна страна	HPL XL - Feelwood
Долна страна	хастар от HPL
Профил	ABS кант Feelwood MOD 100/1,5
Профилиране	ABS кант едностранно
Надлъжен кант с постформинг	1,5 мм предният надлъжен кант, горе и долу

Характеристики

	Устойчив на надраскване
	Хигиеничен и безопасен при контакт с храни
	Устойчив на петна и лесна поддръжка
	Термоустойчив
	Антибактериален
	EN 438-2
	EN 310
	EN 319
	EN 311
	EN 204
	Емисионен клас E1 E05
	Стандартна употреба P2
	EN ISO 13894

Промоционални цени

от 1 бр.

75,22 лв./м

Нетна цена

75,22 лв./м

Каталожна цена

100,35 лв./м

Отстъпки

R21

Отстъпка 25,04 %

Всички цени са в лева без ДДС. Промоцията е валидна до %s или до изчерпване на количествата! Възможни са печатни грешки. За повече информация вижте Общите правила и условия.

За повече информация можете да се свържете с нас.

ЙАФ България ЕООД, ул. София 11, 2139 с. Мусачево, Телефон +359 725 683 10
info@jaf-bulgaria.com, <http://www.jaf-bulgaria.com/>



Плот Egger с челен кант Дъб Халифакс калай Н3176 ST37

Страница 256/328

Дебелина **38 mm**

Дължина **4 100 mm**

Широчина **600 mm**

Артикулен №: **50260/3176**

Плотът е сърцето на всяка кухня. Без значение дали е от живописна дървесина, елегантен камък или изящен гланц, плотът определя облика на помещението.

Линия работни плотове с прав кант 100/1,5 на Egger е в крак с новата тенденция към изчистени и естествени форми.

Кухненските плотове Eurospan осигуряват идеална работна повърхност благодарение на устойчивото декоративно меламиново покритие.



Спецификации

Материал	
Носеща плоскост	ПДЧ
Плот	
Материал на плота	ламиниран плот
Горна страна	HPL XL - Feelwood
Долна страна	хастар от HPL
Профил	ABS кант Feelwood MOD 100/1,5
Профилиране	ABS кант едностранно
Надлъжен кант с постформинг	1,5 мм предният надлъжен кант, горе и долу

Характеристики

	Устойчив на надраскване
	Хигиеничен и безопасен при контакт с храни
	Устойчив на петна и лесна поддръжка
	Термоустойчив
	Антибактериален
	EN 438-2
	EN 310
	EN 319
	EN 311
	EN 204
	Емисионен клас E1 E05
	Стандартна употреба P2
	EN ISO 13894

Промоционални цени

от 1 бр.

75,22 лв./м

Нетна цена

75,22 лв./м

Каталожна цена

100,35 лв./м

Отстъпки

R21

Отстъпка 25,04 %

Всички цени са в лева без ДДС. Промоцията е валидна до %s или до изчерпване на количествата! Възможни са печатни грешки. За повече информация вижте Общите правила и условия.

За повече информация можете да се свържете с нас.

ЙАФ България ЕООД, ул. София 11, 2139 с. Мусачево, Телефон +359 725 683 10
info@jaf-bulgaria.com, http://www.jaf-bulgaria.com/



Плот Egger с челен кант Пиетра Гриджа черен мат F206 RT

Страница 257/328

Дебелина 16 mm

Дължина 4 100 mm

Широчина 600 mm

Артикулен №: 50342/0206

Плотът е сърцето на всяка кухня. Без значение дали е от живописна дървесина, елегантен камък или изящен гланц, плотът определя облика на помещението.

Линия работни плотове с прав кант 100/1,5 на Egger е в крак с новата тенденция към изчистени и естествени форми.

Кухненските плотове Eurospan осигуряват идеална работна повърхност благодарение на устойчивото декоративно меламиново покритие.

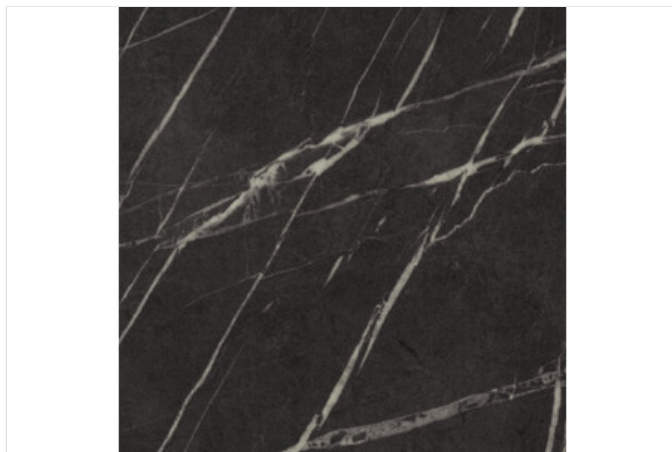

Спецификации

Материал	
Носеща плоскост	MDF
Плот	
Материал на плота	ламиниран плот
Горна страна	HPL PerfectSense Topmatt
Долна страна	хастар от HPL
Профил	Perfect Sense ABS кант MOD.100/1,5
Профилиране	ABS кант едностранно
Надлъжен кант с постформинг	1,5 мм предният надлъжен кант, горе и долу

Характеристики

Без отпечатащи от пръсти

Устойчив на надраскване

Хигиеничен и безопасен при контакт с храни

Устойчив на петна и лесна поддръжка

Термоустойчив

Антибактериален

EN 438-2

EN 310

EN 319

EN 311

EN 204

Емисионен клас E1

Стандартна употреба P2

EN ISO 13894

Промоционални цени

от 1 бр.

112,43 лв./м

Нетна цена

112,43 лв./м

Каталожна цена

149,98 лв./м

Отстъпки

Всички цени са в лева без ДДС. Промоцията е валидна до %s или до изчерпване на количествата! Възможни са печатни грешки. За повече информация вижте Общите правила и условия.

За повече информация можете да се свържете с нас.

ЙАФ България ЕООД, ул. София 11, 2139 с. Мусачево, Телефон +359 725 683 10
info@jaf-bulgaria.com, http://www.jaf-bulgaria.com/



Плот Egger с челен кант Стомана тъмна мат F627 PT

Страница 258/328

Дебелина 16 mm

Дължина 4 100 mm

Широчина 600 mm

Артикулен №: 50342/0627

Плотът е сърцето на всяка кухня. Без значение дали е от живописна дървесина, елегантен камък или изящен гланц, плотът определя облика на помещението.

Линия работни плотове с прав кант 100/1,5 на Egger е в крак с новата тенденция към изчистени и естествени форми.

Кухненските плотове Eurospan осигуряват идеална работна повърхност благодарение на устойчивото декоративно меламиново покритие.



Спецификации

Материал	
Носеща плоскост	MDF
Плот	
Материал на плота	ламиниран плот
Горна страна	HPL PerfectSense Topmatt
Долна страна	хастар от HPL
Профил	Perfect Sense ABS кант MOD.100/1,5
Профилиране	ABS кант едностранно
Надлъжен кант с постформинг	1,5 мм предният надлъжен кант, горе и долу

Характеристики

Без отпечатащи от пръсти

Устойчив на надраскване

Хигиеничен и безопасен при контакт с храни

Устойчив на петна и лесна поддръжка

Термоустойчив

Антибактериален

EN 438-2

EN 310

EN 319

EN 311

EN 204

Емисионен клас E1

Стандартна употреба P2

EN ISO 13894

Промоционални цени

от 1 бр.

112,43 лв./м

Нетна цена

112,43 лв./м

Каталожна цена

149,98 лв./м

Отстъпки

R21

Отстъпка 25,04 %

ТЪРГОВСКО СЪДИЩЕ

Всички цени са в лева без ДДС. Промоцията е валидна до %s или до изчерпване на количествата! Възможни са печатни грешки. За повече информация вижте Общите правила и условия.

За повече информация можете да се свържете с нас.

ЙАФ България ЕООД, ул. София 11, 2139 с. Мусачево, Телефон +359 725 683 10
info@jaf-bulgaria.com, http://www.jaf-bulgaria.com/



Плот Egger MOD с челен кант Мрамор Леванто бял мат F812 PT

Страница 259/328

Дебелина 16 mm

Дължина 4 100 mm

Широчина 600 mm

Артикулен №: 50342/0812

Плотът е сърцето на всяка кухня. Без значение дали е от живописна дървесина, елегантен камък или изящен гланц, плотът определя облика на помещението.

Линия работни плотове с прав кант 100/1,5 на Egger е в крак с новата тенденция към изчистени и естествени форми.

Кухненските плотове Eurospan осигуряват идеална работна повърхност благодарение на устойчивото декоративно меламиново покритие.

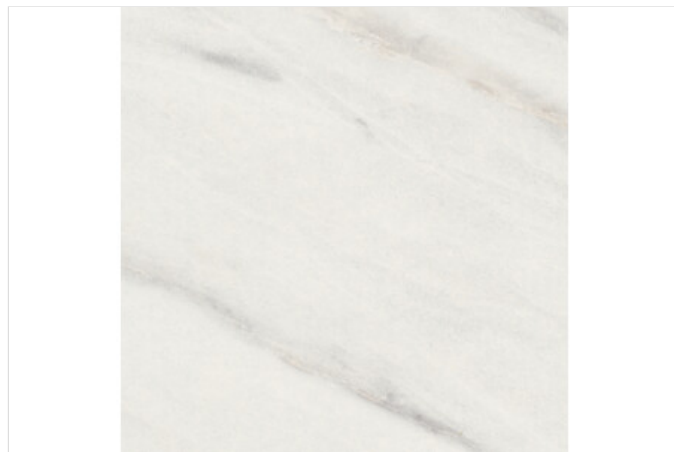

Спецификации

Материал	
Носеща плоскост	MDF
Плот	
Материал на плота	ламиниран плот
Горна страна	HPL PerfectSense Topmatt
Долна страна	хастар от HPL
Профил	Perfect Sense ABS кант MOD.100/1,5
Профилиране	ABS кант едностранно
Надлъжен кант с постформинг	1,5 мм предният надлъжен кант, горе и долу

Характеристики

Без отпечатащи от пръсти

Устойчив на надраскване

Хигиеничен и безопасен при контакт с храни

Устойчив на петна и лесна поддръжка

Термоустойчив

Антибактериален

EN 438-2

EN 310

EN 319

EN 311

EN 204

Емисионен клас E1

Стандартна употреба P2

EN ISO 13894

Промоционални цени
от 1 бр.

112,43 лв./м

Нетна цена 112,43 лв./м

Каталожна цена 149,98 лв./м

Отстъпки

Всички цени са в лева без ДДС. Промоцията е валидна до %s или до изчерпване на количествата! Възможни са печатни грешки. За повече информация вижте Общите правила и условия.

За повече информация можете да се свържете с нас.

ЙАФ България ЕООД, ул. София 11, 2139 с. Мусачево, Телефон +359 725 683 10
info@jaf-bulgaria.com, http://www.jaf-bulgaria.com/



Ламинирано ПДЧ EGGER PerfectSense мат Н 1204 TM22 ST22 Ясен Лугано натур светъл

Страница 260/328

Дебелина 18 mm

Дължина 2 800 mm

Широчина 2 070 mm

Артикулен №: 13041/1204

Лакираните плоскости EGGER PerfectSense Feelwood разкриват нови перспективи за обзавеждане на уютни пространства. Матовите, нежни като кадифе лакирани повърхности със синхронизирани структури Feelwood са още по-близо до образците на природата и впечатляват с автентичното си излъчване и усещане при допир. Благодарение на иновативната технология предотвратяваща отпечатащи от пръсти, повърхностите те се отличават освен визуална атрактивност и с особено лесна поддръжка.

Визия и усещане:

- кадифено-матово лаково покритие в комбинация със синхронизирани структури Feelwood
- много ниско ниво на гланц
- по-естествена игра на цветовете с повече контраст и

дълбочина

- още по-близо до образците на природата
- многослойно завършващо покритие от UV лак

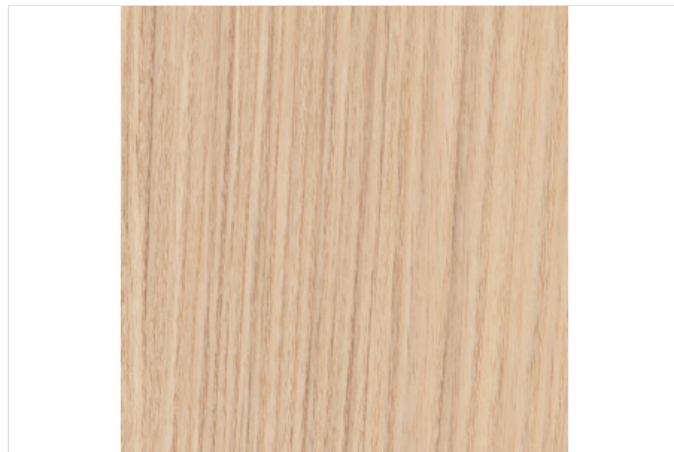

Спецификации

Материал	
Предпазно фолио	да
Носеща плоскост	ПДЧ
Поръхност на опаката страна	ST22

Характеристики

EN	EN 312
	Стандартна употреба P2
	Емисионен клас E1 E05
TSCA	TSCA
	Без отпечатащи от пръсти
	Антибактериален
	Устойчив на петна и лесна поддръжка
	Устойчив на различни почистващи препарати
	Термоустойчив
	Влагоустойчив
	Новости 2023

Промоционални цени
от 1 бр.

40,60 лв./м²

Нетна цена

40,60 лв./м²

Каталожна цена

73,85 лв./м²

Отстъпки

Всички цени са в лева без ДДС. Промоцията е валидна до 30.06.2024 или до изчерпване на количествата! Възможни са печатни грешки. За повече информация виж Общите правила и условия.

За повече информация можете да се свържете с нас.

ЙАФ България ЕООД, ул. София 11, 2139 с. Мусачево, Телефон +359 725 683 10
info@jaf-bulgaria.com, http://www.jaf-bulgaria.com/



Ламинирано ПДЧ EGGER PerfectSense мат Н 3041 TM12 /ST12 Евкалипт натур

Страница 261/328

Дебелина 18 mm

Дължина 2 800 mm

Широчина 2 070 mm

Артикулен №: 13041/3041

Лакираните плоскости EGGER PerfectSense Feelwood разкриват нови перспективи за обзавеждане на уютни пространства. Матовите, нежни като кадифе лакирани повърхности със синхронизирани структури Feelwood са още по-близо до образците на природата и впечатляват с автентичното си излъчване и усещане при допир. Благодарение на иновативната технология предотвратяваща отпечатащи от пръсти, повърхностите те се отличават освен визуална атрактивност и с особено лесна поддръжка.

Визия и усещане:

- кадифено-матово лаково покритие в комбинация със синхронизирани структури Feelwood
- много ниско ниво на гланц
- по-естествена игра на цветовете с повече контраст и

дълбочина

- още по-близо до образците на природата
- многослойно завършващо покритие от UV лак



Спецификации

Материал	
Предпазно фолио	да
Носеща плоскост	ПДЧ

Характеристики

EN	EN 312
	Стандартна употреба P2
	Емисионен клас E1 E05
TSCA	TSCA
	Без отпечатащи от пръсти
	Антибактериален
	Устойчив на петна и лесна поддръжка
	Устойчив на различни почистващи препарати
	Термоустойчив
	Влагоустойчив
	Новости 2023

Промоционални цени
от 1 бр.

39,95 лв./м²

Нетна цена

39,95 лв./м²

Каталожна цена

60,36 лв./м²

Отстъпки

Всички цени са в лева без ДДС. Промоцията е валидна до 30.06.2024 или до изчерпване на количествата! Възможни са печатни грешки. За повече информация виж Общите правила и условия.

За повече информация можете да се свържете с нас.

ЙАФ България ЕООД, ул. София 11, 2139 с. Мусачево, Телефон +359 725 683 10
info@jaf-bulgaria.com, http://www.jaf-bulgaria.com/



Ламинирано ПДЧ EGGER U222 ST9 Крема

Страница 262/328

Дебелина 25 mm

Дължина 2 800 mm

Широчина 2 070 mm

Артикулен №: 13066/0222

EGGER Eurolight е композитен панел със стабилни повърхностни слоеве и лека но здрава картонена сърцевина тип пчелна пита. Въпреки ниското си тегло, той има отлична стабилност и предлага много възможности за проектиране и строителство

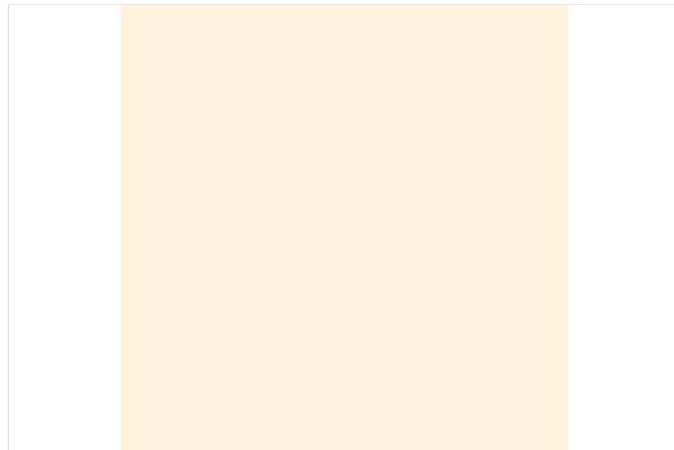

Спецификации

Материал	
Приложения	Интериор и обзавеждане
Носеща плоскост	ПДЧ

Характеристики

Устойчив на петна и лесна поддръжка

Устойчиви цветовете

Хигиеничен и безопасен при контакт с храни

Антибактериален

БДС EN 14322

EN 312

Стандартна употреба P2

Емисионен клас E1

Промоционални цени

от 1 бр. **26,10 лв./м²**

Нетна цена 26,10 лв./м²

Каталожна цена 34,82 лв./м²

Отстъпки

R14 Отстъпка 25,04 %

Търговска единица

1 бр. 5,796 м²

1 пал. 12 бр.

Период на промоцията

от 02.03.2024 до изчерпване на наличните количества

Всички цени са в лева без ДДС. Промоцията е валидна до %s или до изчерпване на количествата! Възможни са печатни грешки. За повече информация вижте Общите правила и условия.

За повече информация можете да се свържете с нас.

ЙАФ България ЕООД, ул. София 11, 2139 с. Мусачево, Телефон +359 725 683 10
info@jaf-bulgaria.com, http://www.jaf-bulgaria.com/



Ламинирано ПДЧ EGGER W980 ST2 Платинено бяло

Страница 263/328

Дебелина 18 mm

Дължина 2 800 mm

Широчина 2 070 mm

Артикулен №: 13084/0018

Декоративната колекция на EGGER – убедително съчетание на декор и материал!

С особеното си многообразие от хармонични комбинации декоративната колекция на EGGER предлага на мебелисти и интериорни дизайнери точния инструмент. С безкомпромисните повърхности, декори и структури ще отговорите подобаващо и дори ще надминете клиентските очаквания. Възползвайте се от цялостните решения в комбинация с мебелните услуги на ЙАФ.

Ламинираните плоскости на EGGER са идеалният материал за хоризонтални и вертикални приложения, за мебели и интериорни решения като лица, рафтове, гардероби или стенни обшивки. Серията Eurodekor предлага плоскости с меламиниво покритие (по EN 14322),

с носещ материал от сурово ПДЧ върху което е каширана двустранно декоративна хартия.

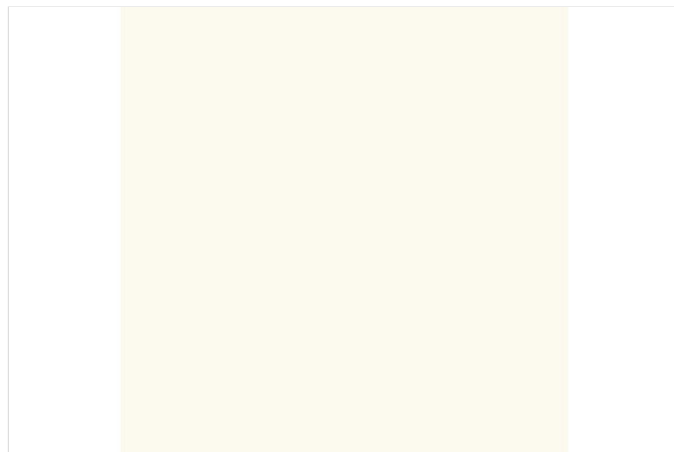

Спецификации

Материал	
Носеща плоскост	ПДЧ

Характеристики

Устойчив на петна и лесна поддръжка

Устойчиви цветовете

Хигиеничен и безопасен при контакт с храни

Антибактериален

БДС EN 14322

EN 312

Стандартна употреба P2

Емисионен клас E1

Промоционални цени

от 1 бр. **16,45 лв./м²**

Нетна цена 16,45 лв./м²

Каталожна цена 21,95 лв./м²

Отстъпки

R14 Отстъпка 25,06 %

Търговска единица

1 бр. 5,796 м²

1 пал. 24 бр.

Период на промоцията

от 02.03.2024 до изчерпване на количествата

Всички цени са в лева без ДДС. Промоцията е валидна до %s или до изчерпване на количествата! Възможни са печатни грешки. За повече информация вижте Общите правила и условия.

За повече информация можете да се свържете с нас.

ЙАФ България ЕООД, ул. София 11, 2139 с. Мусачево, Телефон +359 725 683 10
info@jaf-bulgaria.com, http://www.jaf-bulgaria.com/



Ламинирано ПДЧ EGGER H1277 ST9 акация лейкленд, светла

Страница 204/328

Дебелина **25 mm**

Дължина **2 800 mm**

Широчина **2 070 mm**

Артикулен №: **13176/1277**

Декоративната колекция на EGGER – убедително съчетание на декор и материал!

С особеното си многообразие от хармонични комбинации декоративната колекция на EGGER предлага на мебелисти и интериорни дизайнери точния инструмент. С безкомпромисните повърхности, декори и структури ще отговорите подобаващо и дори ще надминете клиентските очаквания. Възползвайте се от цялостните решения в комбинация с мебелните услуги на ЙАФ.

Ламинираните плоскости на EGGER са идеалният материал за хоризонтални и вертикални приложения, за мебели и интериорни решения като лица, рафтове, гардероби или стенни обшивки. Серията Eurodekor предлага плоскости с меламиниво покритие (по EN 14322),

с носещ материал от сурово ПДЧ върху което е каширана двустранно декоративна хартия.



Спецификации

Материал

Носеща плоскост

ПДЧ

Характеристики

Устойчив на петна и лесна поддръжка

Устойчиви цветове

Хигиеничен и безопасен при контакт с храни

Антибактериален

БДС EN 14322

EN 312

Стандартна употреба P2

Емисионен клас E1

Промоционални цени

от 1 бр.

23,01 лв./м²

Нетна цена

23,01 лв./м²

Каталожна цена

30,70 лв./м²

Отстъпки

R14

Отстъпка 25,05 %

Търговска единица

1 бр.

5,796 м²

1 пал.

12 бр.

Всички цени са в лева без ДДС. Промоцията е валидна до %s или до изчерпване на количествата! Възможни са печатни грешки. За повече информация вижте Общите правила и условия.

За повече информация можете да се свържете с нас.

ЙАФ България ЕООД, ул. София 11, 2139 с. Мусачево, Телефон +359 725 683 10
info@jaf-bulgaria.com, http://www.jaf-bulgaria.com/



Ламинирано ПДЧ EGGER H3702 ST10 Орех Пасифик табак

Страница 265/328

Дебелина **25 mm**

Дължина **2 800 mm**

Широчина **2 070 mm**

Артикулен №: **13176/3702**

Декоративната колекция на EGGER – убедително съчетание на декор и материал!

С особеното си многообразие от хармонични комбинации декоративната колекция на EGGER предлага на мебелисти и интериорни дизайнери точния инструмент. С безкомпромисните повърхности, декори и структури ще отговорите подобаващо и дори ще надминете клиентските очаквания. Възползвайте се от цялостните решения в комбинация с мебелните услуги на ЙАФ.

Ламинираните плоскости на EGGER са идеалният материал за хоризонтални и вертикални приложения, за мебели и интериорни решения като лица, рафтове, гардероби или стенни обшивки. Серията Eurodekor предлага плоскости с меламиниво покритие (по EN 14322),

Спецификации

Материал

Носеща плоскост

ПДЧ

с носещ материал от сурово ПДЧ върху което е каширана двустранно декоративна хартия.

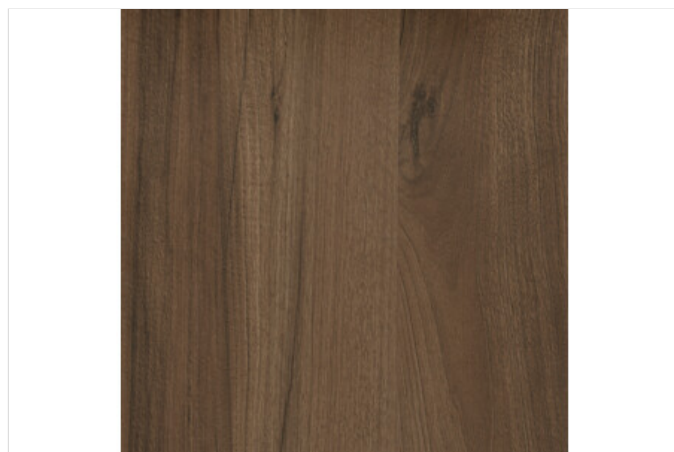

Характеристики

Устойчив на петна и лесна поддръжка

Устойчиви цветове

Хигиеничен и безопасен при контакт с храни

Антибактериален

БДС EN 14322

EN 312

Стандартна употреба P2

Емисионен клас E1

Промоционални цени
от 1 бр.

23,42 лв./м²

Нетна цена 23,42 лв./м²

Каталожна цена 36,15 лв./м²

Отстъпки

R14 Отстъпка 35,21 %

Търговска единица

1 бр. 5,796 м²

1 пал. 12 бр.

Всички цени са в лева без ДДС. Промоцията е валидна до %s или до изчерпване на количествата! Възможни са печатни грешки. За повече информация вижте Общите правила и условия.

За повече информация можете да се свържете с нас.

ЙАФ България ЕООД, ул. София 11, 2139 с. Мусачево, Телефон +359 725 683 10
info@jaf-bulgaria.com, <http://www.jaf-bulgaria.com/>



Ламинирано ПДЧ Egger F 800 ST9 Мрамор Кристал

Страница 266/328

Дебелина 18 mm

Дължина 2 800 mm

Широчина 2 070 mm

Артикулен №: 13180/0800

Ламинираните плоскости Egger са стандартни мебелни плоскости. Носещ материал е сурово интериорно ПДЧ за сухи помещения, което се ламинира с покритие от меламинови смоли.

Плоскостите от серията "XL декор" предлагат визия без повторение в елементите.

Приложение:

- Мебелни корпуси
- Лица
- Мебелни компоненти

Предимства:

- Автентична структура както при Feelwood Synchronpore
- Отлични характеристики на повърхността (износоустойчивост, устойчивост на надраскване)

отговарящи на EN14322

- Лесно почистване
- Налични продукти със същия декор



Спецификации

Материал	
Носеща плоскост	ПДЧ
XL декор	Да

Характеристики

Устойчив на петна и лесна поддръжка

Устойчиви цветове

Хигиеничен и безопасен при контакт с храни

Антибактериален

БДС EN 14322

EN 312

Стандартна употреба P2

Емисионен клас E1

Новости 2023

Промоционални цени

от 1 бр. **21,67 лв./м²**

Нетна цена 21,67 лв./м²

Каталожна цена 31,04 лв./м²

Отстъпки

R14 Отстъпка 30,19 %

Търговска единица

1 бр. 5,796 м²

1 пал. 12 бр.

Всички цени са в лева без ДДС. Промоцията е валидна до 30.06.2024 или до изчерпване на количествата! Възможни са печатни грешки. За повече информация виж Общите правила и условия.

За повече информация можете да се свържете с нас.

ЙАФ България ЕООД, ул. София 11, 2139 с. Мусачево, Телефон +359 725 683 10
info@jaf-bulgaria.com, http://www.jaf-bulgaria.com/



Ламинирано ПДЧ EGGER H1122 ST22 Бяло дърво

Страница 267/328

Дебелина 18 mm

Дължина 2 800 mm

Широчина 2 070 mm

Артикулен №: 13180/1122

Декоративната колекция на EGGER – убедително съчетание на декор и материал!

С особеното си многообразие от хармонични комбинации декоративната колекция на EGGER предлага на мебелисти и интериорни дизайнери точния инструмент. С безкомпромисните повърхности, декори и структури ще отговорите подобаващо и дори ще надминете клиентските очаквания. Възползвайте се от цялостните решения в комбинация с мебелните услуги на ЙАФ.

Ламинираните плоскости на EGGER са идеалният материал за хоризонтални и вертикални приложения, за мебели и интериорни решения като лица, рафтове, гардероби или стенни обшивки. Серията Eurodekor предлага плоскости с меламиниво покритие (по EN 14322),

с носещ материал от сурово ПДЧ върху което е каширана двустранно декоративна хартия.



Спецификации

Материал

Носеща плоскост

ПДЧ

Характеристики

Устойчив на петна и лесна поддръжка

Устойчиви цветовете

Хигиеничен и безопасен при контакт с храни

Антибактериален

БДС EN 14322

EN 312

Стандартна употреба P2

Емисионен клас E1

Промоционални цени

от 1 бр.

19,94 лв./м²

Нетна цена

19,94 лв./м²

Каталожна цена

26,60 лв./м²

Отстъпки

R14

Отстъпка 25,04 %

Търговска единица

1 бр.

5,796 м²

1 пал.

24 бр.

Период на промоцията

от 02.03.2024 до изчерпване на количествата

Всички цени са в лева без ДДС. Промоцията е валидна до %s или до изчерпване на количествата! Възможни са печатни грешки. За повече информация вижте Общите правила и условия.

За повече информация можете да се свържете с нас.

ЙАФ България ЕООД, ул. София 11, 2139 с. Мусачево, Телефон +359 725 683 10
info@jaf-bulgaria.com, http://www.jaf-bulgaria.com/



Ламинирано ПДЧ EGGER H1123 ST22 Графитено дърво

Страница 268/328

Дебелина 18 mm

Дължина 2 800 mm

Широчина 2 070 mm

Артикулен №: 13180/1123

Декоративната колекция на EGGER – убедително съчетание на декор и материал!

С особеното си многообразие от хармонични комбинации декоративната колекция на EGGER предлага на мебелисти и интериорни дизайнери точния инструмент. С безкомпромисните повърхности, декори и структури ще отговорите подобаващо и дори ще надминете клиентските очаквания. Възползвайте се от цялостните решения в комбинация с мебелните услуги на ЙАФ.

Ламинираните плоскости на EGGER са идеалният материал за хоризонтални и вертикални приложения, за мебели и интериорни решения като лица, рафтове, гардероби или стенни обшивки. Серията Eurodekor предлага плоскости с меламиниво покритие (по EN 14322),

с носещ материал от сурово ПДЧ върху което е каширана двустранно декоративна хартия.



Спецификации

Материал	
Носеща плоскост	ПДЧ

Характеристики

Устойчив на петна и лесна поддръжка

Устойчиви цветовете

Хигиеничен и безопасен при контакт с храни

Антибактериален

БДС EN 14322

EN 312

Стандартна употреба P2

Емисионен клас E1

Промоционални цени

от 1 бр. **19,94 лв./м²**

Нетна цена 19,94 лв./м²

Каталожна цена 26,60 лв./м²

Отстъпки

R14 Отстъпка 25,04 %

Търговска единица

1 бр. 5,796 м²

1 пал. 24 бр.

Период на промоцията

от 02.03.2024 до изчерпване на количествата

Всички цени са в лева без ДДС. Промоцията е валидна до %s или до изчерпване на количествата! Възможни са печатни грешки. За повече информация вижте Общите правила и условия.

За повече информация можете да се свържете с нас.

ЙАФ България ЕООД, ул. София 11, 2139 с. Мусачево, Телефон +359 725 683 10
info@jaf-bulgaria.com, http://www.jaf-bulgaria.com/



Ламинирано ПДЧ EGGER H1151 ST10 Дъб автентичен кафяв

Страница 269/328

Дебелина 18 mm

Дължина 2 800 mm

Широчина 2 070 mm

Артикулен №: 13180/1151

Декоративната колекция на EGGER – убедително съчетание на декор и материал!

С особеното си многообразие от хармонични комбинации декоративната колекция на EGGER предлага на мебелисти и интериорни дизайнери точния инструмент. С безкомпромисните повърхности, декори и структури ще отговорите подобаващо и дори ще надминете клиентските очаквания. Възползвайте се от цялостните решения в комбинация с мебелните услуги на ЙАФ.

Ламинираните плоскости на EGGER са идеалният материал за хоризонтални и вертикални приложения, за мебели и интериорни решения като лица, рафтове, гардероби или стенни обшивки. Серията Eurodekor предлага плоскости с меламиниво покритие (по EN 14322),

с носещ материал от сурово ПДЧ върху което е каширана двустранно декоративна хартия.



Спецификации

Материал

Носеща плоскост

ПДЧ

Характеристики

Устойчив на петна и лесна поддръжка

Устойчиви цветове

Хигиеничен и безопасен при контакт с храни

Антибактериален

БДС EN 14322

EN 312

Стандартна употреба P2

Емисионен клас E1

Промоционални цени от 1 бр.

20,88 лв./м²

Нетна цена 20,88 лв./м²

Каталожна цена 27,86 лв./м²

Отстъпки

R14 Отстъпка 25,05 %

Търговска единица

1 бр. 5,796 м²

1 пал. 24 бр.

Всички цени са в лева без ДДС. Промоцията е валидна до %s или до изчерпване на количествата! Възможни са печатни грешки. За повече информация вижте Общите правила и условия.

За повече информация можете да се свържете с нас.

ЙАФ България ЕООД, ул. София 11, 2139 с. Мусачево, Телефон +359 725 683 10
info@jaf-bulgaria.com, http://www.jaf-bulgaria.com/



Ламинирано ПДЧ Egger H 1250 ST36 Ясен Навара

Страница 270/328

Дебелина 18,6 mm

Дължина 2 800 mm

Широчина 2 070 mm

Артикулен №: 13180/1250

Egger Eurodekor Plus е серия мебелни плоскости с многослойно покритие. В зависимост от предназначението то се изразява в допълнителен горен слой (HR) или междинен слой (т.нар. бариерна хартия). Хартията на междинния слой е с кафяв цвят при стандартните декори (ML) и с бял при белите декори (MW). Серията Eurodekor Plus е предназначена за обекти с интензивно натоварване.

Приложение:

- специализирани плотове
- плотове на бюра
- барове и каси на търговски обекти
- лица
- врати

Предимства:

Спецификации

Материал	
Носеща плоскост	ПДЧ
Многослойно покритие	ML03

- много добра якост на огъване
- много добра якост на удар
- гладка повърхност
- повишена износостойчивост при HR покритие



Характеристики

Устойчив на петна и лесна поддръжка

Устойчиви цветове

Хигиеничен и безопасен при контакт с храни

Антибактериален

БДС EN 14322

EN 312

ML = многослойно покритие с междинен слой кафява хартия

ML03 = дебелина на покритието 0,3 mm за всяка страна

Стандартна употреба P2

Емисионен клас E1

Промоционални цени
от 1 бр.

29,68 лв./м²

Нетна цена 29,68 лв./м²

Каталожна цена 39,99 лв./м²

Отстъпки

Всички цени са в лева без ДДС. Промоцията е валидна до 30.06.2024 или до изчерпване на количествата! Възможни са печатни грешки. За повече информация виж Общите правила и условия.

За повече информация можете да се свържете с нас.

ЙАФ България ЕООД, ул. София 11, 2139 с. Мусачево, Телефон +359 725 683 10
info@jaf-bulgaria.com, http://www.jaf-bulgaria.com/



Ламинирано ПДЧ EGGER H1277 ST9 акация лейкленд светла

Страница 271 / 328

Дебелина 18 mm

Дължина 2 800 mm

Широчина 2 070 mm

Артикулен №: 13180/1277

Декоративната колекция на EGGER – убедително съчетание на декор и материал!

С особеното си многообразие от хармонични комбинации декоративната колекция на EGGER предлага на мебелисти и интериорни дизайнери точния инструмент. С безкомпромисните повърхности, декори и структури ще отговорите подобаващо и дори ще надминете клиентските очаквания. Възползвайте се от цялостните решения в комбинация с мебелните услуги на ЙАФ.

Ламинираните плоскости на EGGER са идеалният материал за хоризонтални и вертикални приложения, за мебели и интериорни решения като лица, рафтове, гардероби или стенни обшивки. Серията Eurodekor предлага плоскости с меламиниво покритие (по EN 14322),

с носещ материал от сурово ПДЧ върху което е каширана двустранно декоративна хартия.



Спецификации

Материал

Носеща плоскост

ПДЧ

Характеристики

Устойчив на петна и лесна поддръжка

Устойчиви цветове

Хигиеничен и безопасен при контакт с храни

Антибактериален

БДС EN 14322

EN 312

Стандартна употреба P2

Емисионен клас E1

Промоционални цени
от 1 бр.

15,18 лв./м²

Нетна цена 15,18 лв./м²

Каталожна цена 20,69 лв./м²

Отстъпки

R14 Отстъпка 26,63 %

Търговска единица

1 бр. 5,796 м²

1 пал. 24 бр.

Всички цени са в лева без ДДС. Промоцията е валидна до 30.06.2024 или до изчерпване на количествата! Възможни са печатни грешки. За повече информация виж Общите правила и условия.

За повече информация можете да се свържете с нас.

ЙАФ България ЕООД, ул. София 11, 2139 с. Мусачево, Телефон +359 725 683 10
info@jaf-bulgaria.com, http://www.jaf-bulgaria.com/



Ламинирано ПДЧ EGGER H 1303 ST12 Дъб Белмонт Кафяв (Грендхам)

Страница 272/328

Дебелина 18 mm

Дължина 2 800 mm

Широчина 2 070 mm

Артикулен №: 13180/1303

Декоративната колекция на EGGER – убедително съчетание на декор и материал!

С особеното си многообразие от хармонични комбинации декоративната колекция на EGGER предлага на мебелисти и интериорни дизайнери точния инструмент. С безкомпромисните повърхности, декори и структури ще отговорите подобаващо и дори ще надминете клиентските очаквания. Възползвайте се от цялостните решения в комбинация с мебелните услуги на ЙАФ.

Ламинираните плоскости на EGGER са идеалният материал за хоризонтални и вертикални приложения, за мебели и интериорни решения като лица, рафтове, гардероби или стенни обшивки. Серията Eurodekor предлага плоскости с меламиниво покритие (по EN 14322),

с носещ материал от сурово ПДЧ върху което е каширана двустранно декоративна хартия.

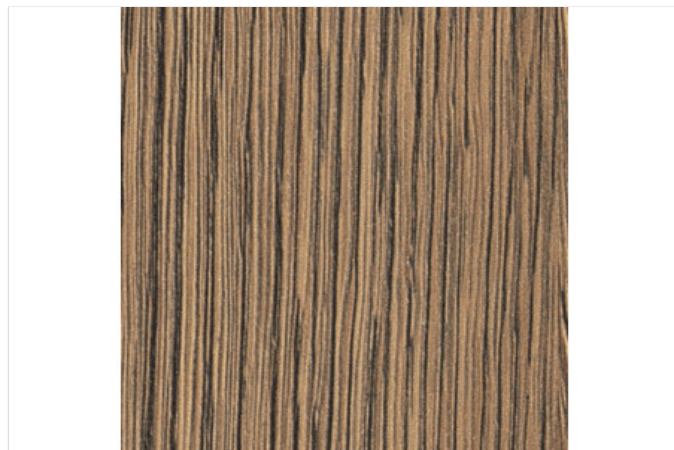

Спецификации

Материал

Носеща плоскост

ПДЧ

Характеристики

Устойчив на петна и лесна поддръжка

Устойчиви цветове

Хигиеничен и безопасен при контакт с храни

Антибактериален

БДС EN 14322

EN 312

Стандартна употреба P2

Емисионен клас E1

Новости 2023

Промоционални цени
от 1 бр.

18,54 лв./м²

Нетна цена

18,54 лв./м²

Каталожна цена

24,74 лв./м²

Отстъпки

R14

Отстъпка 25,06 %

Търговска единица

1 бр.

5,796 м²

Всички цени са в лева без ДДС. Промоцията е валидна до 30.06.2024 или до изчерпване на количествата! Възможни са печатни грешки. За повече информация виж Общите правила и условия.

За повече информация можете да се свържете с нас.

ЙАФ България ЕООД, ул. София 11, 2139 с. Мусачево, Телефон +359 725 683 10
info@jaf-bulgaria.com, <http://www.jaf-bulgaria.com/>



Ламинирано ПДЧ EGGER H1387 ST10 Дъб Денвър Графит

Страница 273/328

Дебелина 18 mm

Дължина 2 800 mm

Широчина 2 070 mm

Артикулен №: 13180/1387

Декоративната колекция на EGGER – убедително съчетание на декор и материал!

С особеното си многообразие от хармонични комбинации декоративната колекция на EGGER предлага на мебелисти и интериорни дизайнери точния инструмент. С безкомпромисните повърхности, декори и структури ще отговорите подобаващо и дори ще надминете клиентските очаквания. Възползвайте се от цялостните решения в комбинация с мебелните услуги на ЙАФ.

Ламинираните плоскости на EGGER са идеалният материал за хоризонтални и вертикални приложения, за мебели и интериорни решения като лица, рафтове, гардероби или стенни обшивки. Серията Eurodekor предлага плоскости с меламиниво покритие (по EN 14322),

с носещ материал от сурово ПДЧ върху което е каширана двустранно декоративна хартия.

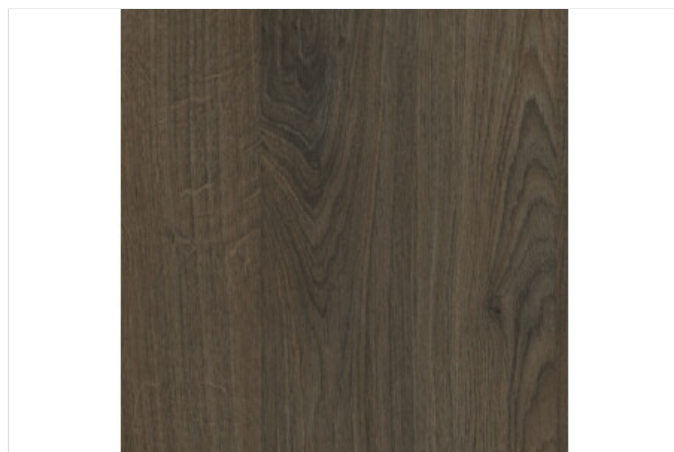

Спецификации

Материал

Носеща плоскост

ПДЧ

Характеристики

Устойчив на петна и лесна поддръжка

Устойчиви цветове

Хигиеничен и безопасен при контакт с храни

Антибактериален

БДС EN 14322

EN 312

Стандартна употреба P2

Емисионен клас E1

Промоционални цени
от 1 бр.

19,94 лв./м²

Нетна цена 19,94 лв./м²

Каталожна цена 26,60 лв./м²

Отстъпки

R14 Отстъпка 25,04 %

Търговска единица

1 бр. 5,796 м²

1 пал. 24 бр.

Всички цени са в лева без ДДС. Промоцията е валидна до %s или до изчерпване на количествата! Възможни са печатни грешки. За повече информация вижте Общите правила и условия.

За повече информация можете да се свържете с нас.

ЙАФ България ЕООД, ул. София 11, 2139 с. Мусачево, Телефон +359 725 683 10
info@jaf-bulgaria.com, http://www.jaf-bulgaria.com/



Ламинирано ПДЧ EGGER H1486 ST36 Бор Джаксън

Страница 274/328

Дебелина 18,6 mm

Дължина 2 800 mm

Широчина 2 070 mm

Артикулен №: 13180/1486

Egger Eurodekor Plus е серия мебелни плоскости с многослойно покритие. В зависимост от предназначението то се изразява в допълнителен горен слой (HR) или междинен слой (т.нар. бариерна хартия). Хартията на междинния слой е с кафяв цвят при стандартните декори (ML) и с бял при белите декори (MW). Серията Eurodekor Plus е предназначена за обекти с интензивно натоварване.

Приложение:

- специализирани плотове
- плотове на бюра
- барове и каси на търговски обекти
- лица
- врати

Предимства:

Спецификации

Материал	
Носеща плоскост	ПДЧ
Многослойно покритие	ML03

- много добра якост на огъване
- много добра якост на удар
- гладка повърхност
- повишена износоустойчивост при HR покритие



Характеристики

Устойчив на петна и лесна поддръжка

Устойчиви цветове

Хигиеничен и безопасен при контакт с храни

Антибактериален

БДС EN 14322

EN 312

ML = многослойно покритие с междинен слой кафява хартия

ML03 = дебелина на покритието 0,3 mm за всяка страна

Стандартна употреба P2

Емисионен клас E1

Промоционални цени
от 1 бр.

31,87 лв./м²

Нетна цена 31,87 лв./м²
Каталожна цена 42,52 лв./м²

Отстъпки

Всички цени са в лева без ДДС. Промоцията е валидна до %s или до изчерпване на количествата! Възможни са печатни грешки. За повече информация вижте Общите правила и условия.

За повече информация можете да се свържете с нас.

ЙАФ България ЕООД, ул. София 11, 2139 с. Мусачево, Телефон +359 725 683 10
info@jaf-bulgaria.com, http://www.jaf-bulgaria.com/



Ламинирано ПДЧ EGGER Бук Елмау Н1582 ST15

Страница 275/328

Дебелина 18 mm

Дължина 2 800 mm

Широчина 2 070 mm

Артикулен №: 13180/1582

Декоративната колекция на EGGER – убедително съчетание на декор и материал!

С особеното си многообразие от хармонични комбинации декоративната колекция на EGGER предлага на мебелисти и интериорни дизайнери точния инструмент. С безкомпромисните повърхности, декори и структури ще отговорите подобаващо и дори ще надминете клиентските очаквания. Възползвайте се от цялостните решения в комбинация с мебелните услуги на ЙАФ.

Ламинираните плоскости на EGGER са идеалният материал за хоризонтални и вертикални приложения, за мебели и интериорни решения като лица, рафтове, гардероби или стенни обшивки. Серията Eurodekor предлага плоскости с меламиниво покритие (по EN 14322),

с носещ материал от сурово ПДЧ върху което е каширана двустранно декоративна хартия.



Спецификации

Материал	
Носеща плоскост	ПДЧ

Характеристики

Устойчив на петна и лесна поддръжка

Устойчиви цветовете

Хигиеничен и безопасен при контакт с храни

Антибактериален

БДС EN 14322

EN 312

Стандартна употреба P2

Емисионен клас E1

Промоционални цени

от 1 бр. **15,24 лв./м²**

Нетна цена 15,24 лв./м²

Каталожна цена 20,33 лв./м²

Отстъпки

R14 Отстъпка 25,04 %

Търговска единица

1 бр. 5,796 м²

1 пал. 24 бр.

Период на промоцията

от 02.03.2024 до изчерпване на количествата

Всички цени са в лева без ДДС. Промоцията е валидна до %s или до изчерпване на количествата! Възможни са печатни грешки. За повече информация вижте Общите правила и условия.

За повече информация можете да се свържете с нас.

ЙАФ България ЕООД, ул. София 11, 2139 с. Мусачево, Телефон +359 725 683 10
info@jaf-bulgaria.com, http://www.jaf-bulgaria.com/



Ламинирано ПДЧ EGGER H1615 ST9 Череша Романа

Страница 276/328

Дебелина 18 mm

Дължина 2 800 mm

Широчина 2 070 mm

Артикулен №: 13180/1615

Декоративната колекция на EGGER – убедително съчетание на декор и материал!

С особеното си многообразие от хармонични комбинации декоративната колекция на EGGER предлага на мебелисти и интериорни дизайнери точния инструмент. С безкомпромисните повърхности, декори и структури ще отговорите подобаващо и дори ще надминете клиентските очаквания. Възползвайте се от цялостните решения в комбинация с мебелните услуги на ЙАФ.

Ламинираните плоскости на EGGER са идеалният материал за хоризонтални и вертикални приложения, за мебели и интериорни решения като лица, рафтове, гардероби или стенни обшивки. Серията Eurodekor предлага плоскости с меламиниво покритие (по EN 14322),

с носещ материал от сурово ПДЧ върху което е каширана двустранно декоративна хартия.

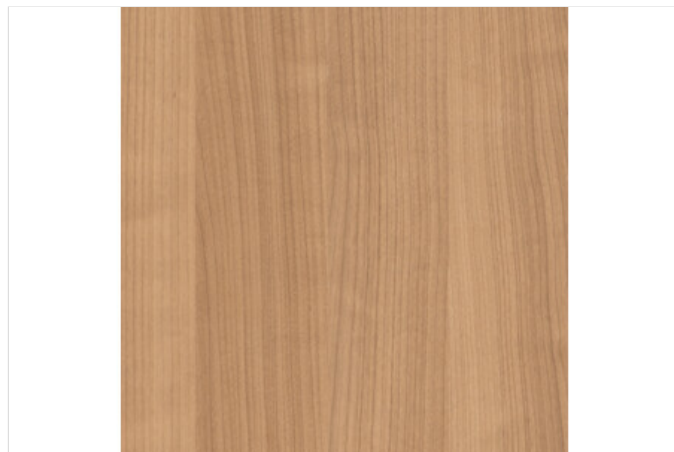

Спецификации

Материал	
Носеща плоскост	ПДЧ

Характеристики

Устойчив на петна и лесна поддръжка

Устойчиви цветовете

Хигиеничен и безопасен при контакт с храни

Антибактериален

БДС EN 14322

EN 312

Стандартна употреба P2

Емисионен клас E1

Промоционални цени

от 1 бр. **15,24 лв./м²**

Нетна цена 15,24 лв./м²

Каталожна цена 20,33 лв./м²

Отстъпки

R14 Отстъпка 25,04 %

Търговска единица

1 бр. 5,796 м²

1 пал. 24 бр.

Период на промоцията

от 02.03.2024 до изчерпване на количествата

Всички цени са в лева без ДДС. Промоцията е валидна до %s или до изчерпване на количествата! Възможни са печатни грешки. За повече информация вижте Общите правила и условия.

За повече информация можете да се свържете с нас.

ЙАФ България ЕООД, ул. София 11, 2139 с. Мусачево, Телефон +359 725 683 10
info@jaf-bulgaria.com, http://www.jaf-bulgaria.com/



Ламинирано ПДЧ EGGER H3058 ST22 Венге Мали

Страница 277/328

Дебелина 18 mm

Дължина 2 800 mm

Широчина 2 070 mm

Артикулен №: 13180/3058

Декоративната колекция на EGGER – убедително съчетание на декор и материал!

С особеното си многообразие от хармонични комбинации декоративната колекция на EGGER предлага на мебелисти и интериорни дизайнери точния инструмент. С безкомпромисните повърхности, декори и структури ще отговорите подобаващо и дори ще надминете клиентските очаквания. Възползвайте се от цялостните решения в комбинация с мебелните услуги на ЙАФ.

Ламинираните плоскости на EGGER са идеалният материал за хоризонтални и вертикални приложения, за мебели и интериорни решения като лица, рафтове, гардероби или стенни обшивки. Серията Eurodekor предлага плоскости с меламиниво покритие (по EN 14322),

с носещ материал от сурово ПДЧ върху което е каширана двустранно декоративна хартия.

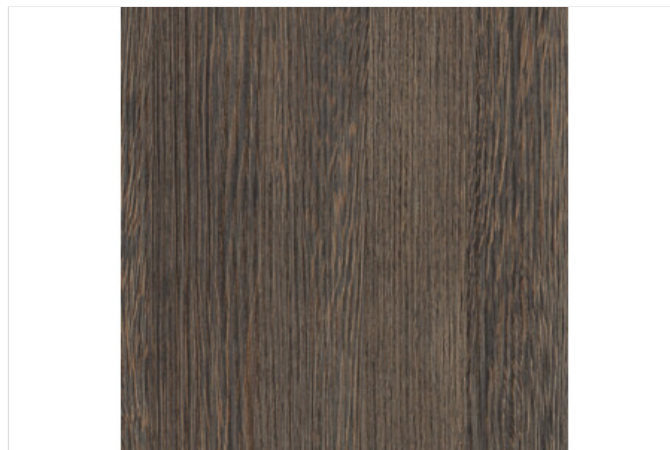

Спецификации

Материал	
Носеща плоскост	ПДЧ

Характеристики

	Устойчив на петна и лесна поддръжка
	Устойчиви цветовете
	Хигиеничен и безопасен при контакт с храни
	Антибактериален
	БДС EN 14322
	EN 312
	Стандартна употреба P2
	Емисионен клас E1

Промоционални цени

от 1 бр. **17,27 лв./м²**

Нетна цена	17,27 лв./м ²
Каталожна цена	23,04 лв./м ²

Отстъпки

R14 Отстъпка 25,04 %

Търговска единица

1 бр.	5,796 м ²
1 пал.	24 бр.

Период на промоцията

от 02.03.2024 до изчерпване на количествата

Всички цени са в лева без ДДС. Промоцията е валидна до %s или до изчерпване на количествата! Възможни са печатни грешки. За повече информация вижте Общите правила и условия.

За повече информация можете да се свържете с нас.

ЙАФ България ЕООД, ул. София 11, 2139 с. Мусачево, Телефон +359 725 683 10
info@jaf-bulgaria.com, http://www.jaf-bulgaria.com/



Ламинирано ПДЧ EGGER H3090 ST22 Дъб тресавище

Страница 278/328

Дебелина 18 mm

Дължина 2 800 mm

Широчина 2 070 mm

Артикулен №: 13180/3090

Декоративната колекция на EGGER – убедително съчетание на декор и материал!

С особеното си многообразие от хармонични комбинации декоративната колекция на EGGER предлага на мебелисти и интериорни дизайнери точния инструмент. С безкомпромисните повърхности, декори и структури ще отговорите подобаващо и дори ще надминете клиентските очаквания. Възползвайте се от цялостните решения в комбинация с мебелните услуги на ЙАФ.

Ламинираните плоскости на EGGER са идеалният материал за хоризонтални и вертикални приложения, за мебели и интериорни решения като лица, рафтове, гардероби или стенни обшивки. Серията Eurodekor предлага плоскости с меламиниво покритие (по EN 14322),

с носещ материал от сурово ПДЧ върху което е каширана двустранно декоративна хартия.



Спецификации

Материал	
Носеща плоскост	ПДЧ

Характеристики

Устойчив на петна и лесна поддръжка

Устойчиви цветовете

Хигиеничен и безопасен при контакт с храни

Антибактериален

БДС EN 14322

EN 312

Стандартна употреба P2

Емисионен клас E1

Промоционални цени

от 1 бр. **17,19 лв./м²**

Нетна цена 17,19 лв./м²

Каталожна цена 22,93 лв./м²

Отстъпки

R14 Отстъпка 25,03 %

Търговска единица

1 бр. 5,796 м²

1 пал. 24 бр.

Период на промоцията

от 02.03.2024 до изчерпване на количествата

Всички цени са в лева без ДДС. Промоцията е валидна до %s или до изчерпване на количествата! Възможни са печатни грешки. За повече информация вижте Общите правила и условия.

За повече информация можете да се свържете с нас.

ЙАФ България ЕООД, ул. София 11, 2139 с. Мусачево, Телефон +359 725 683 10
info@jaf-bulgaria.com, http://www.jaf-bulgaria.com/



Ламинирано ПДЧ Egger H 3309 ST28 Дъб гладстон ПЯСЪК

Страница 279/328

Дебелина **18,6 mm**

Дължина **2 800 mm**

Широчина **2 070 mm**

Артикулен №: **13180/3309**

Egger Eurodekor Plus е серия мебелни плоскости с многослойно покритие. В зависимост от предназначението то се изразява в допълнителен горен слой (HR) или междинен слой (т.нар. бариерна хартия). Хартията на междинния слой е с кафяв цвят при стандартните декори (ML) и с бял при белите декори (MW). Серията Eurodekor Plus е предназначена за обекти с интензивно натоварване.

Приложение:

- специализирани плотове
- плотове на бюра
- барове и каси на търговски обекти
- лица
- врати

Предимства:

- много добра якост на огъване
- много добра якост на удар
- гладка повърхност
- повишена износоустойчивост при HR покритие



Спецификации

Материал	
Носеща плоскост	ПДЧ
Многослойно покритие	ML03

Характеристики

Устойчив на петна и лесна поддръжка

Устойчиви цветове

Хигиеничен и безопасен при контакт с храни

Антибактериален

БДС EN 14322

EN 312

ML = многослойно покритие с междинен слой кафява хартия

ML03 = дебелина на покритието 0,3 мм за всяка страна

Стандартна употреба P2

Емисионен клас E1

Промоционални цени

от 1 бр.

33,08 лв./м²

Нетна цена

33,08 лв./м²

Каталожна цена

45,22 лв./м²

Всички цени са в лева без ДДС. Промоцията е валидна до 30.06.2024 или до изчерпване на количествата! Възможни са печатни грешки. За повече информация виж Общите правила и условия.

За повече информация можете да се свържете с нас.

ЙАФ България ЕООД, ул. София 11, 2139 с. Мусачево, Телефон +359 725 683 10
info@jaf-bulgaria.com, <http://www.jaf-bulgaria.com/>



Ламинирано ПДЧ EGGER H3453 ST22 Флийтууд сива лава

Страница 280/328

Дебелина **18 mm**

Дължина **2 800 mm**

Широчина **2 070 mm**

Артикулен №: **13180/3453**

Декоративната колекция на EGGER – убедително съчетание на декор и материал!

С особеното си многообразие от хармонични комбинации декоративната колекция на EGGER предлага на мебелисти и интериорни дизайнери точния инструмент. С безкомпромисните повърхности, декори и структури ще отговорите подобаващо и дори ще надминете клиентските очаквания. Възползвайте се от цялостните решения в комбинация с мебелните услуги на ЙАФ.

Ламинираните плоскости на EGGER са идеалният материал за хоризонтални и вертикални приложения, за мебели и интериорни решения като лица, рафтове, гардероби или стенни обшивки. Серията Eurodekor предлага плоскости с меламиниво покритие (по EN 14322),

с носещ материал от сурово ПДЧ върху което е каширана двустранно декоративна хартия.

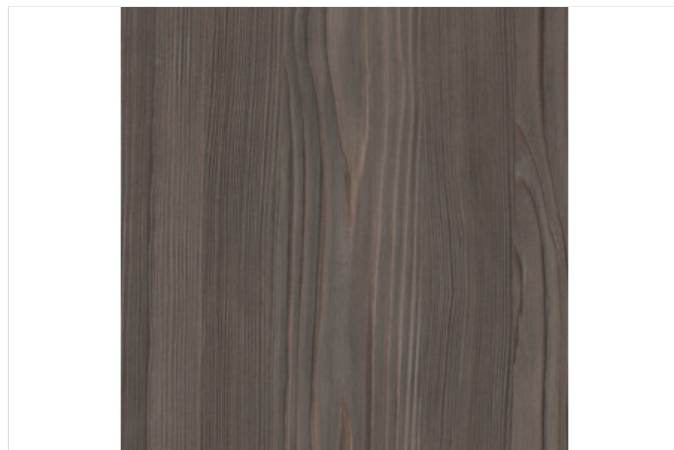

Спецификации

Материал

Носеща плоскост

ПДЧ

Характеристики

Устойчив на петна и лесна поддръжка

Устойчиви цветове

Хигиеничен и безопасен при контакт с храни

Антибактериален

БДС EN 14322

EN 312

Стандартна употреба P2

Емисионен клас E1

Промоционални цени от 1 бр.

19,94 лв./м²

Нетна цена 19,94 лв./м²

Каталожна цена 26,60 лв./м²

Отстъпки

R14 Отстъпка 25,04 %

Търговска единица

1 бр. 5,796 м²

1 пал. 24 бр.

Всички цени са в лева без ДДС. Промоцията е валидна до %s или до изчерпване на количествата! Възможни са печатни грешки. За повече информация вижте Общите правила и условия.

За повече информация можете да се свържете с нас.

ЙАФ България ЕООД, ул. София 11, 2139 с. Мусачево, Телефон +359 725 683 10
info@jaf-bulgaria.com, http://www.jaf-bulgaria.com/



Ламинирано ПДЧ EGGER H3860 ST9 Клен шампанско

Страница 281/328

Дебелина 18 mm

Дължина 2 800 mm

Широчина 2 070 mm

Артикулен №: 13180/3860

Декоративната колекция на EGGER – убедително съчетание на декор и материал!

С особеното си многообразие от хармонични комбинации декоративната колекция на EGGER предлага на мебелисти и интериорни дизайнери точния инструмент. С безкомпромисните повърхности, декори и структури ще отговорите подобаващо и дори ще надминете клиентските очаквания. Възползвайте се от цялостните решения в комбинация с мебелните услуги на ЙАФ.

Ламинираните плоскости на EGGER са идеалният материал за хоризонтални и вертикални приложения, за мебели и интериорни решения като лица, рафтове, гардероби или стенни обшивки. Серията Eurodekor предлага плоскости с меламиниво покритие (по EN 14322),

с носещ материал от сурово ПДЧ върху което е каширана двустранно декоративна хартия.



Спецификации

Материал	
Носеща плоскост	ПДЧ

Характеристики

Устойчив на петна и лесна поддръжка

Устойчиви цветовете

Хигиеничен и безопасен при контакт с храни

Антибактериален

БДС EN 14322

EN 312

Стандартна употреба P2

Емисионен клас E1

Промоционални цени
от 1 бр.

17,74 лв./м²

Нетна цена 17,74 лв./м²
Каталожна цена 22,51 лв./м²

Отстъпки
R14 Отстъпка 21,19 %

Търговска единица
1 бр. 5,796 м²
1 пал. 24 бр.

Период на промоцията

от 03.06.2024 до 30.06.2024

Всички цени са в лева без ДДС. Промоцията е валидна до 30.06.2024 или до изчерпване на количествата! Възможни са печатни грешки. За повече информация виж Общите правила и условия.

За повече информация можете да се свържете с нас.

ЙАФ България ЕООД, ул. София 11, 2139 с. Мусачево, Телефон +359 725 683 10
info@jaf-bulgaria.com, http://www.jaf-bulgaria.com/



Ламинирано ПДЧ EGGER U113 ST9 Памук

Страница 282/328

Дебелина 25 mm

Дължина 2 800 mm

Широчина 2 070 mm

Артикулен №: 13191/0113

Декоративната колекция на EGGER – убедително съчетание на декор и материал!

С особеното си многообразие от хармонични комбинации декоративната колекция на EGGER предлага на мебелисти и интериорни дизайнери точния инструмент. С безкомпромисните повърхности, декори и структури ще отговорите подобаващо и дори ще надминете клиентските очаквания. Възползвайте се от цялостните решения в комбинация с мебелните услуги на ЙАФ.

Ламинираните плоскости на EGGER са идеалният материал за хоризонтални и вертикални приложения, за мебели и интериорни решения като лица, рафтове, гардероби или стенни обшивки. Серията Eurodekor предлага плоскости с меламиниво покритие (по EN 14322),

с носещ материал от сурово ПДЧ върху което е каширана двустранно декоративна хартия.

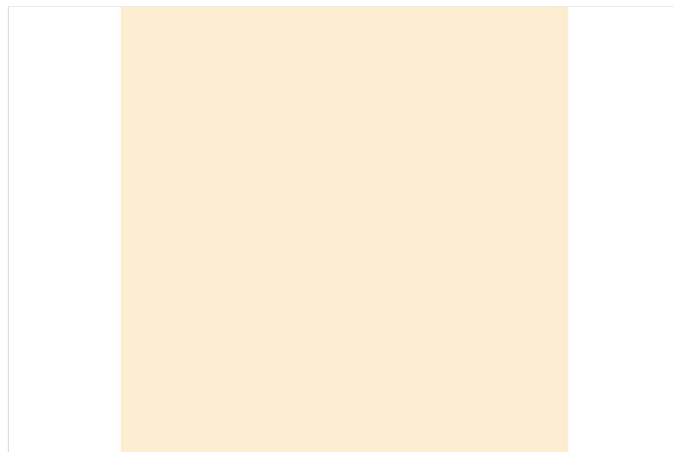

Спецификации

Материал	
Носеща плоскост	ПДЧ

Характеристики

Устойчив на петна и лесна поддръжка

Устойчиви цветовете

Хигиеничен и безопасен при контакт с храни

Антибактериален

БДС EN 14322

EN 312

Стандартна употреба P2

Емисионен клас E1

Промоционални цени
от 1 бр.

21,13 лв./м²

Нетна цена

21,13 лв./м²

Каталожна цена

28,19 лв./м²

Отстъпки

R14

Отстъпка 25,04 %

Търговска единица

1 бр.

5,796 м²

1 пал.

12 бр.

Период на промоцията

от 02.03.2024 до изчерпване на количествата!

Всички цени са в лева без ДДС. Промоцията е валидна до %s или до изчерпване на количествата! Възможни са печатни грешки. За повече информация вижте Общите правила и условия.

За повече информация можете да се свържете с нас.

ЙАФ България ЕООД, ул. София 11, 2139 с. Мусачево, Телефон +359 725 683 10
info@jaf-bulgaria.com, http://www.jaf-bulgaria.com/



Ламинирано ПДЧ EGGER U114 ST9 Жълто

Страница 283/328

Дебелина 18 mm

Дължина 2 800 mm

Широчина 2 070 mm

Артикулен №: 13194/0114

Декоративната колекция на EGGER – убедително съчетание на декор и материал!

С особеното си многообразие от хармонични комбинации декоративната колекция на EGGER предлага на мебелисти и интериорни дизайнери точния инструмент. С безкомпромисните повърхности, декори и структури ще отговорите подобаващо и дори ще надминете клиентските очаквания. Възползвайте се от цялостните решения в комбинация с мебелните услуги на ЙАФ.

Ламинираните плоскости на EGGER са идеалният материал за хоризонтални и вертикални приложения, за мебели и интериорни решения като лица, рафтове, гардероби или стенни обшивки. Серията Eurodekor предлага плоскости с меламиниво покритие (по EN 14322),

с носещ материал от сурово ПДЧ върху което е каширана двустранно декоративна хартия.



Спецификации

Материал	
Носеща плоскост	ПДЧ

Характеристики

Устойчив на петна и лесна поддръжка

Устойчиви цветовете

Хигиеничен и безопасен при контакт с храни

Антибактериален

БДС EN 14322

EN 312

Стандартна употреба P2

Емисионен клас E1

Промоционални цени

от 1 бр. **17,32 лв./м²**

Нетна цена 17,32 лв./м²

Каталожна цена 23,10 лв./м²

Отстъпки

R14 Отстъпка 25,02 %

Търговска единица

1 бр. 5,796 м²

1 пал. 24 бр.

Период на промоцията

от 02.03.2024 до изчерпване на количествата!

Всички цени са в лева без ДДС. Промоцията е валидна до %s или до изчерпване на количествата! Възможни са печатни грешки. За повече информация вижте Общите правила и условия.

За повече информация можете да се свържете с нас.

ЙАФ България ЕООД, ул. София 11, 2139 с. Мусачево, Телефон +359 725 683 10
info@jaf-bulgaria.com, http://www.jaf-bulgaria.com/



Ламинирано ПДЧ EGGER U131 ST9 Цитрус

Страница 284/328

Дебелина 18 mm

Дължина 2 800 mm

Широчина 2 070 mm

Артикулен №: 13194/0131

Декоративната колекция на EGGER – убедително съчетание на декор и материал!

С особеното си многообразие от хармонични комбинации декоративната колекция на EGGER предлага на мебелисти и интериорни дизайнери точния инструмент. С безкомпромисните повърхности, декори и структури ще отговорите подобаващо и дори ще надминете клиентските очаквания. Възползвайте се от цялостните решения в комбинация с мебелните услуги на ЙАФ.

Ламинираните плоскости на EGGER са идеалният материал за хоризонтални и вертикални приложения, за мебели и интериорни решения като лица, рафтове, гардероби или стенни обшивки. Серията Eurodekor предлага плоскости с меламиниво покритие (по EN 14322),

с носещ материал от сурово ПДЧ върху което е каширана двустранно декоративна хартия.



Спецификации

Материал	
Носеща плоскост	ПДЧ

Характеристики

Устойчив на петна и лесна поддръжка

Устойчиви цветовете

Хигиеничен и безопасен при контакт с храни

Антибактериален

БДС EN 14322

EN 312

Стандартна употреба P2

Емисионен клас E1

Промоционални цени

от 1 бр. **20,39 лв./м²**

Нетна цена 20,39 лв./м²

Каталожна цена 27,20 лв./м²

Отстъпки

R14 Отстъпка 25,04 %

Търговска единица

1 бр. 5,796 м²

1 пал. 12 бр.

Период на промоцията

от 02.03.2024 до изчерпване на количествата

Всички цени са в лева без ДДС. Промоцията е валидна до %s или до изчерпване на количествата! Възможни са печатни грешки. За повече информация вижте Общите правила и условия.

За повече информация можете да се свържете с нас.

ЙАФ България ЕООД, ул. София 11, 2139 с. Мусачево, Телефон +359 725 683 10
info@jaf-bulgaria.com, http://www.jaf-bulgaria.com/



Ламинирано ПДЧ EGGER U363 ST9 Фламинго

Страница 285/328

Дебелина 18 mm

Дължина 2 800 mm

Широчина 2 070 mm

Артикулен №: 13194/0363

Декоративната колекция на EGGER – убедително съчетание на декор и материал!

С особеното си многообразие от хармонични комбинации декоративната колекция на EGGER предлага на мебелисти и интериорни дизайнери точния инструмент. С безкомпромисните повърхности, декори и структури ще отговорите подобаващо и дори ще надминете клиентските очаквания. Възползвайте се от цялостните решения в комбинация с мебелните услуги на ЙАФ.

Ламинираните плоскости на EGGER са идеалният материал за хоризонтални и вертикални приложения, за мебели и интериорни решения като лица, рафтове, гардероби или стенни обшивки. Серията Eurodekor предлага плоскости с меламиниво покритие (по EN 14322),

с носещ материал от сурово ПДЧ върху което е каширана двустранно декоративна хартия.



Спецификации

Материал	
Носеща плоскост	ПДЧ

Характеристики

	Устойчив на петна и лесна поддръжка
	Устойчиви цветовете
	Хигиеничен и безопасен при контакт с храни
	Антибактериален
	БДС EN 14322
	EN 312
	Стандартна употреба P2
	Емисионен клас E1

Промоционални цени

от 1 бр. **21,43 лв./м²**

Нетна цена 21,43 лв./м²
Каталожна цена 28,59 лв./м²

Отстъпки

R14 Отстъпка 25,04 %

Търговска единица

1 бр. 5,796 м²
1 пал. 12 бр.

Период на промоцията

от 02.03.2024 до изчерпване на количествата

Всички цени са в лева без ДДС. Промоцията е валидна до %s или до изчерпване на количествата! Възможни са печатни грешки. За повече информация вижте Общите правила и условия.

За повече информация можете да се свържете с нас.

ЙАФ България ЕООД, ул. София 11, 2139 с. Мусачево, Телефон +359 725 683 10
info@jaf-bulgaria.com, http://www.jaf-bulgaria.com/



Ламинирано ПДЧ EGGER U626 ST9 Киви

Страница 286/328

Дебелина 18 mm

Дължина 2 800 mm

Широчина 2 070 mm

Артикулен №: 13194/0626

Декоративната колекция на EGGER – убедително съчетание на декор и материал!

С особеното си многообразие от хармонични комбинации декоративната колекция на EGGER предлага на мебелисти и интериорни дизайнери точния инструмент. С безкомпромисните повърхности, декори и структури ще отговорите подобаващо и дори ще надминете клиентските очаквания. Възползвайте се от цялостните решения в комбинация с мебелните услуги на ЙАФ.

Ламинираните плоскости на EGGER са идеалният материал за хоризонтални и вертикални приложения, за мебели и интериорни решения като лица, рафтове, гардероби или стенни обшивки. Серията Eurodekor предлага плоскости с меламиниво покритие (по EN 14322),

с носещ материал от сурово ПДЧ върху което е каширана двустранно декоративна хартия.



Спецификации

Материал	
Носеща плоскост	ПДЧ

Характеристики

	Устойчив на петна и лесна поддръжка
	Устойчиви цветовете
	Хигиеничен и безопасен при контакт с храни
	Антибактериален
	БДС EN 14322
	EN 312
	Стандартна употреба P2
	Емисионен клас E1

Промоционални цени

от 1 бр. **20,39 лв./м²**

Нетна цена 20,39 лв./м²
Каталожна цена 27,20 лв./м²

Отстъпки

R14 Отстъпка 25,04 %

Търговска единица

1 бр. 5,796 м²
1 пал. 12 бр.

Период на промоцията

от 02.03.2024 до изчерпване на количествата!

Всички цени са в лева без ДДС. Промоцията е валидна до %s или до изчерпване на количествата! Възможни са печатни грешки. За повече информация вижте Общите правила и условия.

За повече информация можете да се свържете с нас.

ЙАФ България ЕООД, ул. София 11, 2139 с. Мусачево, Телефон +359 725 683 10
info@jaf-bulgaria.com, http://www.jaf-bulgaria.com/



Ламинирано ПДЧ EGGER F509 ST2 Алуминий

Страница 287/328

Дебелина 18 mm

Дължина 2 800 mm

Широчина 2 070 mm

Артикулен №: 13195/0509

Декоративната колекция на EGGER – убедително съчетание на декор и материал!

С особеното си многообразие от хармонични комбинации декоративната колекция на EGGER предлага на мебелисти и интериорни дизайнери точния инструмент. С безкомпромисните повърхности, декори и структури ще отговорите подобаващо и дори ще надминете клиентските очаквания. Възползвайте се от цялостните решения в комбинация с мебелните услуги на ЙАФ.

Ламинираните плоскости на EGGER са идеалният материал за хоризонтални и вертикални приложения, за мебели и интериорни решения като лица, рафтове, гардероби или стенни обшивки. Серията Eurodekor предлага плоскости с меламиниво покритие (по EN 14322),

с носещ материал от сурово ПДЧ върху което е каширана двустранно декоративна хартия.



Спецификации

Материал	
Носеща плоскост	ПДЧ

Характеристики

Устойчив на петна и лесна поддръжка

Устойчиви цветовете

Хигиеничен и безопасен при контакт с храни

Антибактериален

БДС EN 14322

EN 312

Стандартна употреба P2

Емисионен клас E1

С посока

Промоционални цени
от 1 бр.

18,30 лв./м²

Нетна цена 18,30 лв./м²
Каталожна цена 24,41 лв./м²

Отстъпки

R14 Отстъпка 25,03 %

Търговска единица

1 бр. 5,796 м²
1 пал. 24 бр.

Всички цени са в лева без ДДС. Промоцията е валидна до %s или до изчерпване на количествата! Възможни са печатни грешки. За повече информация вижте Общите правила и условия.

За повече информация можете да се свържете с нас.

ЙАФ България ЕООД, ул. София 11, 2139 с. Мусачево, Телефон +359 725 683 10
info@jaf-bulgaria.com, http://www.jaf-bulgaria.com/



Ламинирано ПДЧ EGGER U323 ST9 Сигнално червено

Страница 288/328

Дебелина 18 mm

Дължина 2 800 mm

Широчина 2 070 mm

Артикулен №: 13198/0323

Декоративната колекция на EGGER – убедително съчетание на декор и материал!

С особеното си многообразие от хармонични комбинации декоративната колекция на EGGER предлага на мебелисти и интериорни дизайнери точния инструмент. С безкомпромисните повърхности, декори и структури ще отговорите подобаващо и дори ще надминете клиентските очаквания. Възползвайте се от цялостните решения в комбинация с мебелните услуги на ЙАФ.

Ламинираните плоскости на EGGER са идеалният материал за хоризонтални и вертикални приложения, за мебели и интериорни решения като лица, рафтове, гардероби или стенни обшивки. Серията Eurodekor предлага плоскости с меламиниво покритие (по EN 14322),

с носещ материал от сурово ПДЧ върху което е каширана двустранно декоративна хартия.



Спецификации

Материал	
Носеща плоскост	ПДЧ

Характеристики

	Устойчив на петна и лесна поддръжка
	Устойчиви цветовете
	Хигиеничен и безопасен при контакт с храни
	Антибактериален
	БДС EN 14322
	EN 312
	Стандартна употреба P2
	Емисионен клас E1

Промоционални цени

от 1 бр. **21,43 лв./м²**

Нетна цена	21,43 лв./м ²
Каталожна цена	28,59 лв./м ²

Отстъпки	
R14	Отстъпка 25,04 %

Търговска единица	
1 бр.	5,796 м ²
1 пал.	12 бр.

Период на промоцията

от 02.03.2024 до изчерпване на количествата

Всички цени са в лева без ДДС. Промоцията е валидна до %s или до изчерпване на количествата! Възможни са печатни грешки. За повече информация вижте Общите правила и условия.

За повече информация можете да се свържете с нас.

ЙАФ България ЕООД, ул. София 11, 2139 с. Мусачево, Телефон +359 725 683 10
info@jaf-bulgaria.com, http://www.jaf-bulgaria.com/



Ламинирано ПДЧ Egger Eurodekor Plus ML03 Дъб

Шерман сив Н1345 ST32

Страница 289/328

Дебелина 18,6 mm

Дължина 2 800 mm

Широчина 2 070 mm

Артикулен №: 13229/1345

Egger Eurodekor Plus е серия мебелни плоскости с многослойно покритие. В зависимост от предназначението то се изразява в допълнителен горен слой (HR) или междинен слой (т.нар. бариерна хартия). Хартията на междинния слой е с кафяв цвят при стандартните декори (ML) и с бял при белите декори (MW). Серията Eurodekor Plus е предназначена за обекти с интензивно натоварване.

Приложение:

- специализирани плотове
- плотове на бюра
- барове и каси на търговски обекти
- лица
- врати

Предимства:

- много добра якост на огъване
- много добра якост на удар
- гладка повърхност
- повишена износоустойчивост при HR покритие



Спецификации

Материал	
Носеща плоскост	ПДЧ
Многослойно покритие	ML03

Характеристики

Устойчив на петна и лесна поддръжка

Устойчиви цветове

Хигиеничен и безопасен при контакт с храни

Антибактериален

БДС EN 14322

EN 312

ML = многослойно покритие с междинен слой кафява хартия

ML03 = дебелина на покритието 0,3 мм за всяка страна

Стандартна употреба P2

Емисионен клас E1

Промоционални цени

от 1 бр.

35,79 лв./м²

Нетна цена

35,79 лв./м²

Каталожна цена

47,75 лв./м²

Всички цени са в лева без ДДС. Промоцията е валидна до %s или до изчерпване на количествата! Възможни са печатни грешки. За повече информация вижте Общите правила и условия.

За повече информация можете да се свържете с нас.

ЙАФ България ЕООД, ул. София 11, 2139 с. Мусачево, Телефон +359 725 683 10
info@jaf-bulgaria.com, <http://www.jaf-bulgaria.com/>



Ламинирано ПДЧ Egger Eurodekor Plus ML03 XL декор Дъб Халифакс черен лак Н3178 ST37

Страница 290/328

Дебелина **18,6 mm**

Дължина **2 800 mm**

Широчина **2 070 mm**

Артикулен №: **13229/3178**

Egger Eurodekor Plus е серия мебелни плоскости с многослойно покритие. В зависимост от предназначението то се изразява в допълнителен горен слой (HR) или междинен слой (т.нар. бариерна хартия). Хартията на междинния слой е с кафяв цвят при стандартните декори (ML) и с бял при белите декори (MW). Серията Eurodekor Plus е предназначена за обекти с интензивно натоварване.

Приложение:

- специализирани плотове
- плотове на бюра
- барове и каси на търговски обекти
- лица
- врати

Предимства:

- много добра якост на огъване
- много добра якост на удар
- гладка повърхност
- повишена износоустойчивост при HR покритие

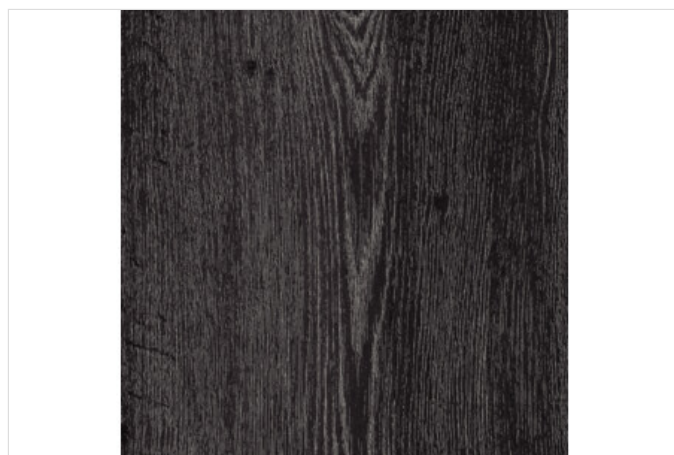

Спецификации

Материал	
Носеща плоскост	ПДЧ
Многослойно покритие	ML03
XL декор	Да

Характеристики

Устойчив на петна и лесна поддръжка

Устойчиви цветове

Хигиеничен и безопасен при контакт с храни

Антибактериален

БДС EN 14322

EN 312

ML = многослойно покритие с междинен слой кафява хартия

ML03 = дебелина на покритието 0,3 мм за всяка страна

Стандартна употреба P2

Емисионен клас E1

Промоционални цени

от 1 бр. **35,79 лв./м²**

Нетна цена 35,79 лв./м²

Каталожна цена 47,75 лв./м²

Всички цени са в лева без ДДС. Промоцията е валидна до %s или до изчерпване на количествата! Възможни са печатни грешки. За повече информация вижте Общите правила и условия.

За повече информация можете да се свържете с нас.

ЙАФ България ЕООД, ул. София 11, 2139 с. Мусачево, Телефон +359 725 683 10
info@jaf-bulgaria.com, http://www.jaf-bulgaria.com/



Ламинирано ПДЧ Egger Eurodekor Plus ML03 Планинска лиственица термо H3408 ST38

Страница 291/328

Дебелина **18,6 mm**

Дължина **2 800 mm**

Широчина **2 070 mm**

Артикулен №: **13229/3408**

Egger Eurodekor Plus е серия мебелни плоскости с многослойно покритие. В зависимост от предназначението то се изразява в допълнителен горен слой (HR) или междинен слой (т.нар. бариерна хартия). Хартията на междинния слой е с кафяв цвят при стандартните декори (ML) и с бял при белите декори (MW). Серията Eurodekor Plus е предназначена за обекти с интензивно натоварване.

Приложение:

- специализирани плотове
- плотове на бюра
- барове и каси на търговски обекти
- лица
- врати

Предимства:

- много добра якост на огъване
- много добра якост на удар
- гладка повърхност
- повишена износоустойчивост при HR покритие



Спецификации

Материал	
Носеща плоскост	ПДЧ
Многослойно покритие	ML03

Характеристики

Устойчив на петна и лесна поддръжка

Устойчиви цветове

Хигиеничен и безопасен при контакт с храни

Антибактериален

БДС EN 14322

EN 312

ML = многослойно покритие с междинен слой кафява хартия

ML03 = дебелина на покритието 0,3 мм за всяка страна

Стандартна употреба P2

Емисионен клас E1

Промоционални цени

от 1 бр. **35,79 лв./м²**

Нетна цена 35,79 лв./м²

Каталожна цена 47,75 лв./м²

Всички цени са в лева без ДДС. Промоцията е валидна до %s или до изчерпване на количествата! Възможни са печатни грешки. За повече информация вижте Общите правила и условия.

За повече информация можете да се свържете с нас.

ЙАФ България ЕООД, ул. София 11, 2139 с. Мусачево, Телефон +359 725 683 10
info@jaf-bulgaria.com, http://www.jaf-bulgaria.com/



Ламинирано ПДЧ Egger Акация Брансън трюфел H1253 ST19

Страница 292/328

Дебелина 18 mm

Дължина 2 800 mm

Широчина 2 070 mm

Артикулен №: 13230/1253

Декоративната колекция на EGGER – убедително съчетание на декор и материал!

С особеното си многообразие от хармонични комбинации декоративната колекция на EGGER предлага на мебелисти и интериорни дизайнери точния инструмент. С безкомпромисните повърхности, декори и структури ще отговорите подобаващо и дори ще надминете клиентските очаквания. Възползвайте се от цялостните решения в комбинация с мебелните услуги на ЙАФ.

Ламинираните плоскости на EGGER са идеалният материал за хоризонтални и вертикални приложения, за мебели и интериорни решения като лица, рафтове, гардероби или стенни обшивки. Серията Eurodekor предлага плоскости с меламиниво покритие (по EN 14322),

с носещ материал от сурово ПДЧ върху което е каширана двустранно декоративна хартия.

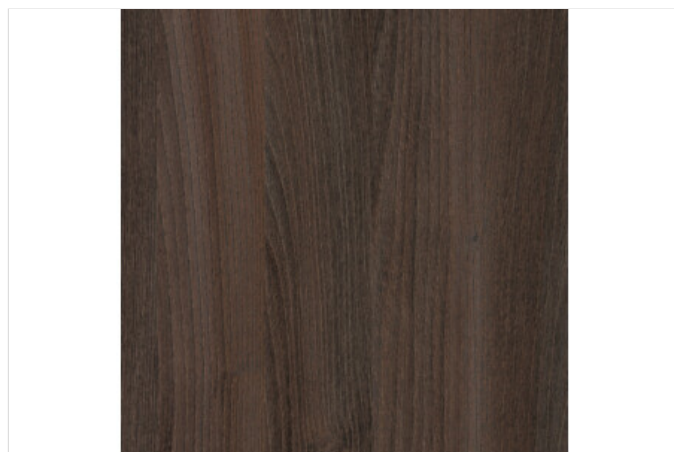

Спецификации

Материал

Носеща плоскост

ПДЧ

Характеристики

Устойчив на петна и лесна поддръжка

Устойчиви цветове

Хигиеничен и безопасен при контакт с храни

Антибактериален

БДС EN 14322

EN 312

Стандартна употреба P2

Емисионен клас E1

Промоционални цени от 1 бр.

22,10 лв./м²

Нетна цена 22,10 лв./м²

Каталожна цена 29,48 лв./м²

Отстъпки

R14 Отстъпка 25,03 %

Търговска единица

1 бр. 5,796 м²

1 пал. 12 бр.

Всички цени са в лева без ДДС. Промоцията е валидна до %s или до изчерпване на количествата! Възможни са печатни грешки. За повече информация вижте Общите правила и условия.

За повече информация можете да се свържете с нас.

ЙАФ България ЕООД, ул. София 11, 2139 с. Мусачево, Телефон +359 725 683 10
info@jaf-bulgaria.com, http://www.jaf-bulgaria.com/



Ламинирано ПДЧ Egger Файнлайн металик кафяв Н3192 ST19

Страница 293/328

Дебелина 18 mm

Дължина 2 800 mm

Широчина 2 070 mm

Артикулен №: 13230/3192

Декоративната колекция на EGGER – убедително съчетание на декор и материал!

С особеното си многообразие от хармонични комбинации декоративната колекция на EGGER предлага на мебелисти и интериорни дизайнери точния инструмент. С безкомпромисните повърхности, декори и структури ще отговорите подобаващо и дори ще надминете клиентските очаквания. Възползвайте се от цялостните решения в комбинация с мебелните услуги на ЙАФ.

Ламинираните плоскости на EGGER са идеалният материал за хоризонтални и вертикални приложения, за мебели и интериорни решения като лица, рафтове, гардероби или стенни обшивки. Серията Eurodekor предлага плоскости с меламиниво покритие (по EN 14322),

с носещ материал от сурово ПДЧ върху което е каширана двустранно декоративна хартия.



Спецификации

Материал

Носеща плоскост

ПДЧ

Характеристики

Устойчив на петна и лесна поддръжка

Устойчиви цветове

Хигиеничен и безопасен при контакт с храни

Антибактериален

БДС EN 14322

EN 312

Стандартна употреба P2

Емисионен клас E1

Промоционални цени
от 1 бр.

22,10 лв./м²

Нетна цена 22,10 лв./м²

Каталожна цена 29,48 лв./м²

Отстъпки

R14 Отстъпка 25,03 %

Търговска единица

1 бр. 5,796 м²

1 пал. 24 бр.

Всички цени са в лева без ДДС. Промоцията е валидна до %s или до изчерпване на количествата! Възможни са печатни грешки. За повече информация вижте Общите правила и условия.

За повече информация можете да се свържете с нас.

ЙАФ България ЕООД, ул. София 11, 2139 с. Мусачево, Телефон +359 725 683 10
info@jaf-bulgaria.com, http://www.jaf-bulgaria.com/



Ламинирано ПДЧ Egger Речно сиво U201 ST19

Страница 294/328

Дебелина 18 mm

Дължина 2 800 mm

Широчина 2 070 mm

Артикулен №: 13231/0201

Декоративната колекция на EGGER – убедително съчетание на декор и материал!

С особеното си многообразие от хармонични комбинации декоративната колекция на EGGER предлага на мебелисти и интериорни дизайнери точния инструмент. С безкомпромисните повърхности, декори и структури ще отговорите подобаващо и дори ще надминете клиентските очаквания. Възползвайте се от цялостните решения в комбинация с мебелните услуги на ЙАФ.

Ламинираните плоскости на EGGER са идеалният материал за хоризонтални и вертикални приложения, за мебели и интериорни решения като лица, рафтове, гардероби или стенни обшивки. Серията Eurodekor предлага плоскости с меламиниво покритие (по EN 14322),

с носещ материал от сурово ПДЧ върху което е каширана двустранно декоративна хартия.

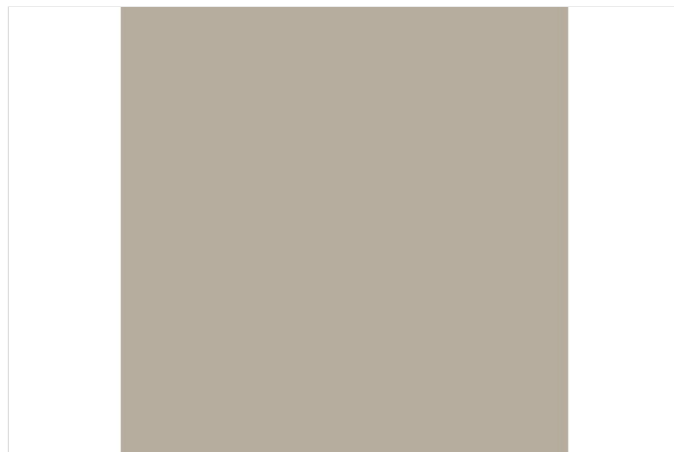

Спецификации

Материал	
Носеща плоскост	ПДЧ

Характеристики

	Устойчив на петна и лесна поддръжка
	Устойчиви цветовете
	Хигиеничен и безопасен при контакт с храни
	Антибактериален
	БДС EN 14322
	EN 312
	Стандартна употреба P2
	Емисионен клас E1

Промоционални цени

от 1 бр. **21,43 лв./м²**

Нетна цена 21,43 лв./м²
Каталожна цена 28,59 лв./м²

Отстъпки

R14 Отстъпка 25,04 %

Търговска единица

1 бр. 5,796 м²
1 пал. 24 бр.

Период на промоцията

от 02.03.2024 до изчерпване на количествата

Всички цени са в лева без ДДС. Промоцията е валидна до %s или до изчерпване на количествата! Възможни са печатни грешки. За повече информация вижте Общите правила и условия.

За повече информация можете да се свържете с нас.

ЙАФ България ЕООД, ул. София 11, 2139 с. Мусачево, Телефон +359 725 683 10
info@jaf-bulgaria.com, http://www.jaf-bulgaria.com/



Ламинирано ПДЧ Egger Мармор Карара бял F204 ST9

Страница 295/328

Дебелина 18 mm

Дължина 2 800 mm

Широчина 2 070 mm

Артикулен №: 13231/0204

Декоративната колекция на EGGER – убедително съчетание на декор и материал!

С особеното си многообразие от хармонични комбинации декоративната колекция на EGGER предлага на мебелисти и интериорни дизайнери точния инструмент. С безкомпромисните повърхности, декори и структури ще отговорите подобаващо и дори ще надминете клиентските очаквания. Възползвайте се от цялостните решения в комбинация с мебелните услуги на ЙАФ.

Ламинираните плоскости на EGGER са идеалният материал за хоризонтални и вертикални приложения, за мебели и интериорни решения като лица, рафтове, гардероби или стенни обшивки. Серията Eurodekor предлага плоскости с меламиниво покритие (по EN 14322),

с носещ материал от сурово ПДЧ върху което е каширана двустранно декоративна хартия.

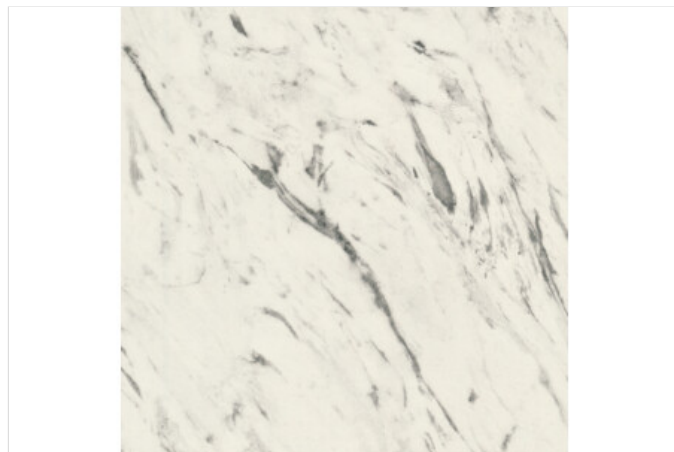

Спецификации

Материал	
Носеща плоскост	ПДЧ

Характеристики

Устойчив на петна и лесна поддръжка

Устойчиви цветовете

Хигиеничен и безопасен при контакт с храни

Антибактериален

БДС EN 14322

EN 312

Стандартна употреба P2

Емисионен клас E1

Промоционални цени

от 1 бр. **21,43 лв./м²**

Нетна цена 21,43 лв./м²

Каталожна цена 28,59 лв./м²

без вкл. добавка за малки количества

Отстъпки

R14 Отстъпка 25,04 %

Търговска единица

1 бр. 5,796 м²

1 пал. 12 бр.

Период на промоцията

Всички цени са в лева без ДДС. Промоцията е валидна до %s или до изчерпване на количествата! Възможни са печатни грешки. За повече информация вижте Общите правила и условия.

За повече информация можете да се свържете с нас.

ЙАФ България ЕООД, ул. София 11, 2139 с. Мусачево, Телефон +359 725 683 10
info@jaf-bulgaria.com, http://www.jaf-bulgaria.com/



Ламинирано ПДЧ EGGERU 502 ST9 Мъгливо Синьо

Страница 296/328

Дебелина 18 mm

Дължина 2 800 mm

Широчина 2 070 mm

Артикулен №: 13231/0502

Декоративната колекция на EGGER – убедително съчетание на декор и материал!

С особеното си многообразие от хармонични комбинации декоративната колекция на EGGER предлага на мебелисти и интериорни дизайнери точния инструмент. С безкомпромисните повърхности, декори и структури ще отговорите подobaващо и дори ще надминете клиентските очаквания. Възползвайте се от цялостните решения в комбинация с мебелните услуги на ЙАФ.

Ламинираните плоскости на EGGER са идеалният материал за хоризонтални и вертикални приложения, за мебели и интериорни решения като лица, рафтове, гардероби или стенни обшивки. Серията Eurodekor предлага плоскости с меламиниво покритие (по EN 14322),

с носещ материал от сурово ПДЧ върху което е каширана двустранно декоративна хартия.



Спецификации

Материал	
Носеща плоскост	ПДЧ

Характеристики

Устойчив на петна и лесна поддръжка

Устойчиви цветовете

Хигиеничен и безопасен при контакт с храни

Антибактериален

БДС EN 14322

EN 312

Стандартна употреба P2

Емисионен клас E1

Новости 2023

Промоционални цени
от 1 бр.

21,38 лв./м²

Нетна цена 21,38 лв./м²
Каталожна цена 28,56 лв./м²

Отстъпки

R14 Отстъпка 25,14 %

Търговска единица

1 бр. 5,796 м²
1 пал. 12 бр.

Всички цени са в лева без ДДС. Промоцията е валидна до 30.06.2024 или до изчерпване на количествата! Възможни са печатни грешки. За повече информация виж Общите правила и условия.

За повече информация можете да се свържете с нас.

ЙАФ България ЕООД, ул. София 11, 2139 с. Мусачево, Телефон +359 725 683 10
info@jaf-bulgaria.com, http://www.jaf-bulgaria.com/



Ламинирано ПДЧ Egger Хромикс бронзов F642 ST16

Страница 297/328

Дебелина 18 mm

Дължина 2 800 mm

Широчина 2 070 mm

Артикулен №: 13231/0642

Декоративната колекция на EGGER – убедително съчетание на декор и материал!

С особеното си многообразие от хармонични комбинации декоративната колекция на EGGER предлага на мебелисти и интериорни дизайнери точния инструмент. С безкомпромисните повърхности, декори и структури ще отговорите подобаващо и дори ще надминете клиентските очаквания. Възползвайте се от цялостните решения в комбинация с мебелните услуги на ЙАФ.

Ламинираните плоскости на EGGER са идеалният материал за хоризонтални и вертикални приложения, за мебели и интериорни решения като лица, рафтове, гардероби или стенни обшивки. Серията Eurodekor предлага плоскости с меламиниво покритие (по EN 14322),

с носещ материал от сурово ПДЧ върху което е каширана двустранно декоративна хартия.



Спецификации

Материал	
Носеща плоскост	ПДЧ

Характеристики

Устойчив на петна и лесна поддръжка

Устойчиви цветовете

Хигиеничен и безопасен при контакт с храни

Антибактериален

БДС EN 14322

EN 312

Стандартна употреба P2

Емисионен клас E1

Промоционални цени

от 1 бр. **23,28 лв./м²**

Нетна цена 23,28 лв./м²

Каталожна цена 31,05 лв./м²

Отстъпки

R14 Отстъпка 25,02 %

Търговска единица

1 бр. 5,796 м²

1 пал. 24 бр.

Период на промоцията

от 02.03.2024 до изчерпване на количествата

Всички цени са в лева без ДДС. Промоцията е валидна до %s или до изчерпване на количествата! Възможни са печатни грешки. За повече информация вижте Общите правила и условия.

За повече информация можете да се свържете с нас.

ЙАФ България ЕООД, ул. София 11, 2139 с. Мусачево, Телефон +359 725 683 10
info@jaf-bulgaria.com, http://www.jaf-bulgaria.com/



Ламинирано ПДЧ Egger XL декор Мрамор Леванто бял F812 ST9

Страница 298/328

Дебелина 18 mm

Дължина 2 800 mm

Широчина 2 070 mm

Артикулен №: 13231/0812

Ламинираните плоскости Egger са стандартни мебелни плоскости. Носещ материал е сурово интериорно ПДЧ за сухи помещения, което се ламинира с покритие от меламинови смоли.

Плоскостите от серията "XL декор" предлагат визия без повторение в елементите.

Приложение:

- Мебелни корпуси
- Лица
- Мебелни компоненти

Предимства:

- Автентична структура както при Feelwood Synchronpore
- Отлични характеристики на повърхността (износоустойчивост, устойчивост на надраскване)

отговарящи на EN14322

- Лесно почистване
- Налични продукти със същия декор

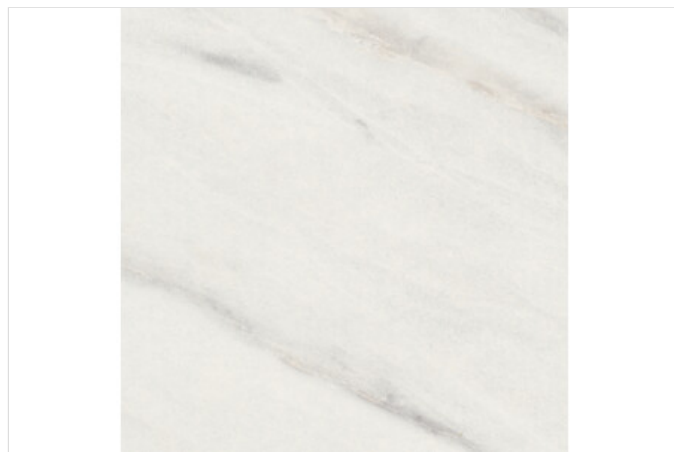

Спецификации

Материал	
Носеща плоскост	ПДЧ
XL декор	Да

Характеристики

Устойчив на петна и лесна поддръжка

Устойчиви цветове

Хигиеничен и безопасен при контакт с храни

Антибактериален

БДС EN 14322

EN 312

Стандартна употреба P2

Емисионен клас E1

Промоционални цени

от 1 бр. 23,28 лв./м²

Нетна цена 23,28 лв./м²

Каталожна цена 31,05 лв./м²

Отстъпки

R14 Отстъпка 25,02 %

Търговска единица

1 бр. 5,796 м²

1 пал. 12 бр.

Всички цени са в лева без ДДС. Промоцията е валидна до %s или до изчерпване на количествата! Възможни са печатни грешки. За повече информация вижте Общите правила и условия.

За повече информация можете да се свържете с нас.

ЙАФ България ЕООД, ул. София 11, 2139 с. Мусачево, Телефон +359 725 683 10
info@jaf-bulgaria.com, http://www.jaf-bulgaria.com/



Ламинирано ПДЧ Egger Графит U961 ST19

Страница 299/328

Дебелина 18 mm

Дължина 2 800 mm

Широчина 2 070 mm

Артикулен №: 13231/0961

Декоративната колекция на EGGER – убедително съчетание на декор и материал!

С особеното си многообразие от хармонични комбинации декоративната колекция на EGGER предлага на мебелисти и интериорни дизайнери точния инструмент. С безкомпромисните повърхности, декори и структури ще отговорите подобаващо и дори ще надминете клиентските очаквания. Възползвайте се от цялостните решения в комбинация с мебелните услуги на ЙАФ.

Ламинираните плоскости на EGGER са идеалният материал за хоризонтални и вертикални приложения, за мебели и интериорни решения като лица, рафтове, гардероби или стенни обшивки. Серията Eurodekor предлага плоскости с меламиниво покритие (по EN 14322),

с носещ материал от сурово ПДЧ върху което е каширана двустранно декоративна хартия.



Спецификации

Материал	
Носеща плоскост	ПДЧ

Характеристики

Устойчив на петна и лесна поддръжка

Устойчиви цветовете

Хигиеничен и безопасен при контакт с храни

Антибактериален

БДС EN 14322

EN 312

Стандартна употреба P2

Емисионен клас E1

Промоционални цени

от 1 бр. **21,43 лв./м²**

Нетна цена 21,43 лв./м²

Каталожна цена 28,59 лв./м²

Отстъпки

R14 Отстъпка 25,04 %

Търговска единица

1 бр. 5,796 м²

1 пал. 24 бр.

Период на промоцията

от 02.03.2024 до изчерпване на количествата

Всички цени са в лева без ДДС. Промоцията е валидна до %s или до изчерпване на количествата! Възможни са печатни грешки. За повече информация вижте Общите правила и условия.

За повече информация можете да се свържете с нас.

ЙАФ България ЕООД, ул. София 11, 2139 с. Мусачево, Телефон +359 725 683 10
info@jaf-bulgaria.com, http://www.jaf-bulgaria.com/



Ламинирано ПДЧ Egger Майско зелено U600 ST9

Страница 300/328

Дебелина 18 mm

Дължина 2 800 mm

Широчина 2 070 mm

Артикулен №: 13232/0600

Декоративната колекция на EGGER – убедително съчетание на декор и материал!

С особеното си многообразие от хармонични комбинации декоративната колекция на EGGER предлага на мебелисти и интериорни дизайнери точния инструмент. С безкомпромисните повърхности, декори и структури ще отговорите подобаващо и дори ще надминете клиентските очаквания. Възползвайте се от цялостните решения в комбинация с мебелните услуги на ЙАФ.

Ламинираните плоскости на EGGER са идеалният материал за хоризонтални и вертикални приложения, за мебели и интериорни решения като лица, рафтове, гардероби или стенни обшивки. Серията Eurodekor предлага плоскости с меламиниво покритие (по EN 14322),

с носещ материал от сурово ПДЧ върху което е каширана двустранно декоративна хартия.



Спецификации

Материал	
Носеща плоскост	ПДЧ

Характеристики

Устойчив на петна и лесна поддръжка

Устойчиви цветовете

Хигиеничен и безопасен при контакт с храни

Антибактериален

БДС EN 14322

EN 312

Стандартна употреба P2

Емисионен клас E1

Промоционални цени

от 1 бр. **21,43 лв./м²**

Нетна цена 21,43 лв./м²

Каталожна цена 28,59 лв./м²

Отстъпки

R14 Отстъпка 25,04 %

Търговска единица

1 бр. 5,796 м²

1 пал. 12 бр.

Период на промоцията

от 02.03.2024 до изчерпване на количествата

Всички цени са в лева без ДДС. Промоцията е валидна до %s или до изчерпване на количествата! Възможни са печатни грешки. За повече информация вижте Общите правила и условия.

За повече информация можете да се свържете с нас.

ЙАФ България ЕООД, ул. София 11, 2139 с. Мусачево, Телефон +359 725 683 10
info@jaf-bulgaria.com, http://www.jaf-bulgaria.com/



Ламинирано ПДЧ Egger PerfectSense мат U 999 TM28 / ST28 Черно

Страница 301/328

Дебелина 18 mm

Дължина 2 800 mm

Широчина 2 070 mm

Артикулен №: 13480/0999

Лакираните плоскости EGGER PerfectSense Feelwood разкриват нови перспективи за обзавеждане на уютни пространства. Матовите, нежни като кадифе лакирани повърхности със синхронизирани структури Feelwood са още по-близо до образците на природата и впечатляват с автентичното си излъчване и усещане при допир. Благодарение на иновативната технология предотвратяваща отпечатащи от пръсти, повърхностите те се отличават освен визуална атрактивност и с особено лесна поддръжка.

Визия и усещане:

- кадифено-матово лаково покритие в комбинация със синхронизирани структури Feelwood
- много ниско ниво на гланц
- по-естествена игра на цветовете с повече контраст и

дълбочина

- още по-близо до образците на природата
- многослойно завършващо покритие от UV лак

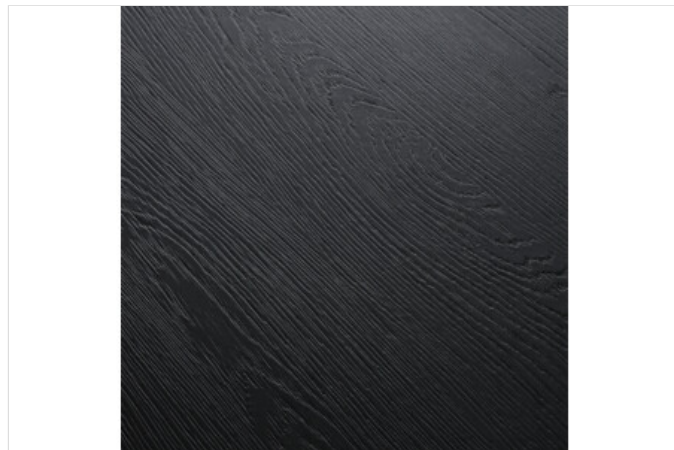

Спецификации

Материал	
Предпазно фолио	да
Носеща плоскост	ПДЧ
Поръхност на опаката страна	ST28

Характеристики

EN EN 312

Стандартна употреба P2

Емисионен клас E1 E05

TSCA TSCA

Без отпечатащи от пръсти

Антибактериален

Устойчив на петна и лесна поддръжка

Устойчив на различни почистващи препарати

Термоустойчив

Влагоустойчив

Промоционални цени

от 1 бр.

44,42 лв./м²

Нетна цена

44,42 лв./м²

Каталожна цена

67,11 лв./м²

Отстъпки

R14

Отстъпка 33,81 %

Всички цени са в лева без ДДС. Промоцията е валидна до 30.06.2024 или до изчерпване на количествата! Възможни са печатни грешки. За повече информация виж Общите правила и условия.

За повече информация можете да се свържете с нас.

ЙАФ България ЕООД, ул. София 11, 2139 с. Мусачево, Телефон +359 725 683 10
info@jaf-bulgaria.com, http://www.jaf-bulgaria.com/



Ламинирано ПДЧ Egger PerfectSense мат Н 3311 ТМ28 / ST28 Дъб Кунео избелен

Страница 502/328

Дебелина 18 mm

Дължина 2 800 mm

Широчина 2 070 mm

Артикулен №: 13480/3311

Лакираните плоскости EGGER PerfectSense Feelwood разкриват нови перспективи за обзавеждане на уютни пространства. Матовите, нежни като кадифе лакирани повърхности със синхронизирани структури Feelwood са още по-близо до образците на природата и впечатляват с автентичното си излъчване и усещане при допир. Благодарение на иновативната технология предотвратяваща отпечатащи от пръсти, повърхностите те се отличават освен визуална атрактивност и с особено лесна поддръжка.

Визия и усещане:

- кадифено-матово лаково покритие в комбинация със синхронизирани структури Feelwood
- много ниско ниво на гланц
- по-естествена игра на цветовете с повече контраст и

дълбочина

- още по-близо до образците на природата
- многослойно завършващо покритие от UV лак



Спецификации

Материал	
Предпазно фолио	да
Носеща плоскост	ПДЧ
Поръхност на опаката страна	ST28

Характеристики

EN	EN 312
	Стандартна употреба P2
	Емисионен клас E1 E05
TSCA	TSCA
	Без отпечатащи от пръсти
	Антибактериален
	Устойчив на петна и лесна поддръжка
	Устойчив на различни почистващи препарати
	Термоустойчив
	Влагоустойчив

Промоционални цени
от 1 бр.

44,42 лв./м²

Нетна цена

44,42 лв./м²

Каталожна цена

67,11 лв./м²

Отстъпки

R14

Отстъпка 33,81 %

Всички цени са в лева без ДДС. Промоцията е валидна до 30.06.2024 или до изчерпване на количествата! Възможни са печатни грешки. За повече информация виж Общите правила и условия.

За повече информация можете да се свържете с нас.

ЙАФ България ЕООД, ул. София 11, 2139 с. Мусачево, Телефон +359 725 683 10
info@jaf-bulgaria.com, http://www.jaf-bulgaria.com/



Ламинирано ПДЧ Egger Eurodekor Plus ML03 Дъб Антър Н3330 ST36

Страница 303/328

Дебелина **18,6 mm**

Дължина **2 800 mm**

Широчина **2 070 mm**

Артикулен №: **13748/3330**

Egger Eurodekor Plus е серия мебелни плоскости с многослойно покритие. В зависимост от предназначението то се изразява в допълнителен горен слой (HR) или междинен слой (т.нар. бариерна хартия). Хартията на междинния слой е с кафяв цвят при стандартните декори (ML) и с бял при белите декори (MW). Серията Eurodekor Plus е предназначена за обекти с интензивно натоварване.

Приложение:

- специализирани плотове
- плотове на бюра
- барове и каси на търговски обекти
- лица
- врати

Предимства:

- много добра якост на огъване
- много добра якост на удар
- гладка повърхност
- повишена износоустойчивост при HR покритие



Спецификации

Материал	
Носеща плоскост	ПДЧ
Многослойно покритие	ML03
XL декор	Да

Характеристики

	Устойчив на петна и лесна поддръжка
	Устойчиви цветове
	Хигиеничен и безопасен при контакт с храни
	Антибактериален
	БДС EN 14322
	EN 312
	ML = многослойно покритие с междинен слой кафява хартия
	ML03 = дебелина на покритието 0,3 мм за всяка страна
	Стандартна употреба P2
	Емисионен клас E1

Промоционални цени

от 1 бр. **31,87 лв./м²**

Нетна цена 31,87 лв./м²
Каталожна цена 42,52 лв./м²

Всички цени са в лева без ДДС. Промоцията е валидна до %s или до изчерпване на количествата! Възможни са печатни грешки. За повече информация вижте Общите правила и условия.

За повече информация можете да се свържете с нас.

ЙАФ България ЕООД, ул. София 11, 2139 с. Мусачево, Телефон +359 725 683 10
info@jaf-bulgaria.com, http://www.jaf-bulgaria.com/



Кухненска мивка Corian® SMOOTH 873 Glacier White GW

Страница 304/328

Дебелина 191 mm

Дължина 823 mm

Широчина 399 mm

Артикулен №: 25996/0039

За функционални проекти изпълняващи и най-високите естетически изисквания.

Изяществото на кухнята: цветове и материали преминават без видими шевове едни в други, плот и мивка се сливат в една обща елегантна форма, водата се плъзга по меки, заоблени контури и копринено гладки повърхности.

Corian® позволява елегантно вграждане на мивки без видими шевове по повърхността на плота. Резултатът е впечатляващ и определено практичен – здравите и финопорести повърхности от Corian® са лесни за почистване. Особено функционални са кухненските мивки с дъно от благородна стомана.



Спецификации

Изработка	
Модел мивка	SMOOTH
Преливник	с преливник
Включени аксесоари	монтиран преливник, включен комплект за преливник
Тип монтаж	вграждане под плот

Характеристики

Размери: Д 823 x Ш 399 x В 191

Промоционални цени
от 1 бр. **502,23 лв./бр.**

Нетна цена 502,23 лв./бр.
Каталожна цена 744,72 лв./бр.

Отстъпки
R17 Отстъпка 32,56 %

Период на промоцията
от 03.06.2024 до 30.06.2024

Всички цени са в лева без ДДС. Промоцията е валидна до 30.06.2024 или до изчерпване на количествата! Възможни са печатни грешки. За повече информация виж Общите правила и условия.

За повече информация можете да се свържете с нас.

ЙАФ България ЕООД, ул. София 11, 2139 с. Мусачево, Телефон +359 725 683 10
info@jaf-bulgaria.com, <http://www.jaf-bulgaria.com/>



Минерална плоскост Corian® Deep Espresso KS

Страница 305/328

Дебелина 12 mm

Дължина 3 658 mm

Широчина 760 mm

Артикулен №: 25961/0166

DuPont™ Corian® - сбъднете всички свои творчески идеи. Проектиране на дизайна, игра с цветовете, триизмерна топлинна деформация... с Corian® почти всичко е възможно. Вълнообразни, безшевни облицовки, органични форми, цветни ефекти, полупрозрачност: позволете на дизайнера във вас да реализира своите идеи. Corian® на DuPont™ продължава да се развива и да въодушевява. Благодарение на разнообразните възможности, предлагани от материала, той може да се използва в буквално всяка една заобикаляща ни среда: както интериорна, така и екстериорна - от хотели, лаборатории и болници до корабостроителници.

Corian® предлага неограничени дизайнерски възможности, благодарение на основните си характеристики:

- Устойчивост
- Дълготрайност
- Непропускливост
- Инертност и нетоксичност
- Гъвкав при термична обработка
- Непорест
- Незабележими свръзки

- Възможност за поправка
- Възможност за триизмерни форми
- Прозрачност
- Лесна поддръжка
- Възможност за обработка като при дърво
- Широк спектър от приложения
- Предлага се в над 100 цвята
- Предлага свобода в проектирането на иновативни решения



Спецификации

Материал	
Цветови групи	Deep Colour

Характеристики

Силно пигментиран
B-s1, d0

Промоционални цени
от 1 бр. 1043,00 лв./бр.

Нетна цена 1043,00 лв./бр.
Каталожна цена 1529,00 лв./бр.

Отстъпки
R17 Отстъпка 31,79 %

Търговска единица
1 пал. 12 бр.

Период на промоцията
от 03.06.2024 до 30.06.2024

Всички цени са в лева без ДДС. Промоцията е валидна до 30.06.2024 или до изчерпване на количествата! Възможни са печатни грешки. За повече информация виж Общите правила и условия.

За повече информация можете да се свържете с нас.

ЙАФ България ЕООД, ул. София 11, 2139 с. Мусачево, Телефон +359 725 683 10
info@jaf-bulgaria.com, http://www.jaf-bulgaria.com/



Стенен панел Egger Черно мат U999 PT / Базово бяло SM

Страница 306/328

Дебелина 8 mm

Дължина 4 100 mm

Широчина 640 mm

Артикулен №: 50355/0008

Стенните панели на Egger са със същият дизайн и структура като плотовете на Egger. Възможните варианти ще Ви позволят да развихрите фантазията си. За ваше улеснение, панелите са двулицеви с две различни декорации.

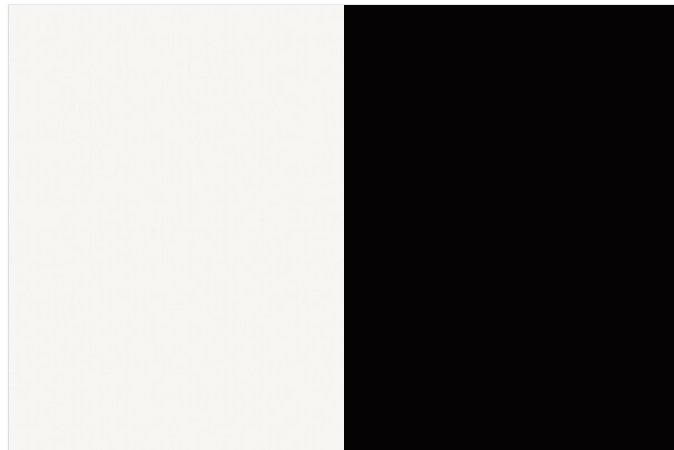

Спецификации

Материал	
Приложения	Колекция за интериор и обзавеждане
втори декор	Базово бяло SM

Характеристики

Стандартна употреба P2
Емисионен клас E1

Промоционални цени
от 1 бр. **69,42 лв./м**

Нетна цена 69,42 лв./м
Каталожна цена 92,60 лв./м

Отстъпки
R21 Отстъпка 25,03 %

Търговска единица
1 бр. 4,1 м

Период на промоцията
от 02.03.2024 до изчерпване на наличните количества

Всички цени са в лева без ДДС. Промоцията е валидна до %s или до изчерпване на количествата! Възможни са печатни грешки. За повече информация вижте Общите правила и условия.

За повече информация можете да се свържете с нас.

ЙАФ България ЕООД, ул. София 11, 2139 с. Мусачево, Телефон +359 725 683 10
info@jaf-bulgaria.com, http://www.jaf-bulgaria.com/



Стенен панел Egger Дъб Месарски плот H193 ST12 / Орех Месарски плот H194 ST12

Страница 307/328

Дебелина 8 mm

Дължина 4 100 mm

Широчина 640 mm

Артикулен №: 50355/0010

Стенните панели на Egger са със същият дизайн и структура като плотовете на Egger. Възможните варианти ще Ви позволят да развихрите фантазията си. За ваше улеснение, панелите са двулицеви с две различни декорации.

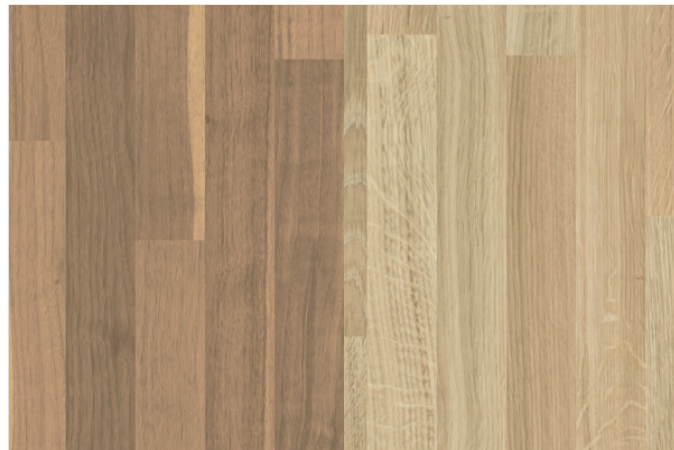

Спецификации

Материал

Приложения	Колекция за интериор и обзавеждане
втори декор	Орех месарски тезгях H194 ST12

Характеристики

Стандартна употреба P2

Емисионен клас E1

Промоционални цени
от 1 бр.**36,81 лв./м**

Нетна цена	36,81 лв./м
Каталожна цена	49,11 лв./м

Отстъпки

R21 Отстъпка 25,05 %

Търговска единица

1 бр. 4,1 м

Период на промоцията

от 02.03.2024 до изчерпване на наличните количества

Всички цени са в лева без ДДС. Промоцията е валидна до %s или до изчерпване на количествата! Възможни са печатни грешки. За повече информация вижте Общите правила и условия.

За повече информация можете да се свържете с нас.

ЙАФ България ЕООД, ул. София 11, 2139 с. Мусачево, Телефон +359 725 683 10
info@jaf-bulgaria.com, <http://www.jaf-bulgaria.com/>



Стенен панел Egger Стара дървесина сива H198 ST10 / Дъб Уайтревър сиво-кафяв H1313 ST10

Страница 308/328

Дебелина 8 mm

Дължина 4 100 mm

Широчина 640 mm

Артикулен №: 50355/0012

Стенните панели на Egger са със същият дизайн и структура като плотовете на Egger. Възможните варианти ще Ви позволят да развихрите фантазията си. За ваше улеснение, панелите са двулицеви с две различни декорации.



Спецификации

Материал

Приложения	Колекция за интериор и обзавеждане
втори декор	Дъб Уайтревър сиво-кафяв H1313 ST10

Характеристики

Стандартна употреба P2

Емисионен клас E1

Промоционални цени
от 1 бр.

36,81 лв./м

Нетна цена	36,81 лв./м
Каталожна цена	49,11 лв./м

Отстъпки

R21 Отстъпка 25,05 %

Търговска единица

1 бр. 4,1 м

Период на промоцията

от 02.03.2024 до изчерпване на наличните количества

Всички цени са в лева без ДДС. Промоцията е валидна до %s или до изчерпване на количествата! Възможни са печатни грешки. За повече информация вижте Общите правила и условия.

За повече информация можете да се свържете с нас.

ЙАФ България ЕООД, ул. София 11, 2139 с. Мусачево, Телефон +359 725 683 10
info@jaf-bulgaria.com, <http://www.jaf-bulgaria.com/>



Стенен панел Egger Дъб Халифакс бял H1176 ST37 / Базово бяло W908 ST37

Страница 309/328

Дебелина 8 mm

Дължина 4 100 mm

Широчина 640 mm

Артикулен №: 50355/0013

Стенните панели на Egger са със същият дизайн и структура като плотовете на Egger. Възможните варианти ще Ви позволят да развихрите фантазията си. За ваше улеснение, панелите са двулицеви с две различни декорации.

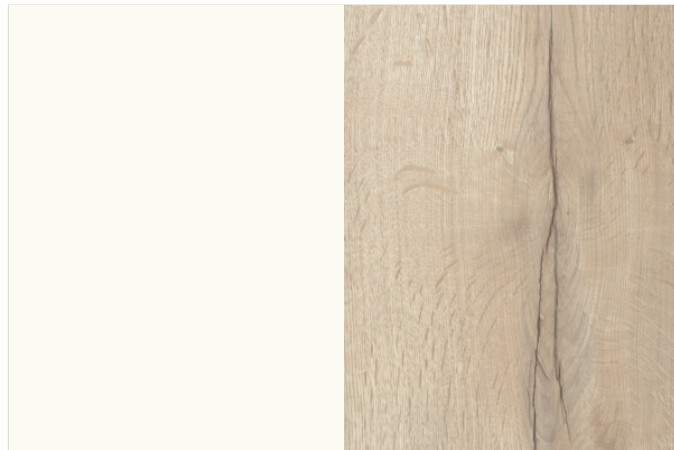

Спецификации

Материал

Приложения	Колекция за интериор и обзавеждане
втори декор	Базис бяло W908 ST2

Характеристики

Стандартна употреба P2

Емисионен клас E1

Промоционални цени
от 1 бр.

87,59 лв./м

Нетна цена	87,59 лв./м
Каталожна цена	116,85 лв./м

Отстъпки

R21 Отстъпка 25,04 %

Търговска единица

1 бр. 4,1 м

Период на промоцията

от 02.03.2024 до изчерпване на наличните количества

Всички цени са в лева без ДДС. Промоцията е валидна до %s или до изчерпване на количествата! Възможни са печатни грешки. За повече информация вижте Общите правила и условия.

За повече информация можете да се свържете с нас.

ЙАФ България ЕООД, ул. София 11, 2139 с. Мусачево, Телефон +359 725 683 10
info@jaf-bulgaria.com, <http://www.jaf-bulgaria.com/>



Стенен панел Egger Мозайка F009 ST10 / Захабена метална плоча F010 ST9

Страница 310/328

Дебелина 8 mm

Дължина 4 100 mm

Широчина 640 mm

Артикулен №: 50355/0025

Стенните панели на Egger са със същият дизайн и структура като плотовете на Egger. Възможните варианти ще Ви позволят да развихрите фантазията си. За ваше улеснение, панелите са двулицеви с две различни декорации.



Спецификации

Материал

Приложения	Колекция за интериор и обзавеждане
втори декор	Износен метал F010 ST9

Характеристики

Стандартна употреба P2

Емисионен клас E1

Промоционални цени
от 1 бр.

51,48 лв./м

Нетна цена 51,48 лв./м
Каталожна цена 68,67 лв./м

Отстъпки

R21 Отстъпка 25,03 %

Търговска единица

1 бр. 4,1 м

Период на промоцията

от 02.03.2024 до изчерпване на наличните количества

Всички цени са в лева без ДДС. Промоцията е валидна до %s или до изчерпване на количествата! Възможни са печатни грешки. За повече информация вижте Общите правила и условия.

За повече информация можете да се свържете с нас.

ЙАФ България ЕООД, ул. София 11, 2139 с. Мусачево, Телефон +359 725 683 10
info@jaf-bulgaria.com, <http://www.jaf-bulgaria.com/>



Стенен панел Egger Гранит Магма сив F011 ST9 / Гранит Магма червен F012 ST9

Страница 311/328

Дебелина 8 mm

Дължина 4 100 mm

Широчина 640 mm

Артикулен №: 50355/0026

Стенните панели на Egger са със същият дизайн и структура като плотовете на Egger. Възможните варианти ще Ви позволят да развихрите фантазията си. За ваше улеснение, панелите са двулицеви с две различни декорации.



Спецификации

Материал

Приложения	Колекция за интериор и обзавеждане
втори декор	Гранит Магма червен F012 ST9

Характеристики

Стандартна употреба P2

Емисионен клас E1

Промоционални цени
от 1 бр.

36,81 лв./м

Нетна цена 36,81 лв./м
Каталожна цена 49,11 лв./м

Отстъпки

R21 Отстъпка 25,05 %

Търговска единица

1 бр. 4,1 м

Период на промоцията

от 02.03.2024 до изчерпване на наличните количества

Всички цени са в лева без ДДС. Промоцията е валидна до %s или до изчерпване на количествата! Възможни са печатни грешки. За повече информация вижте Общите правила и условия.

За повече информация можете да се свържете с нас.

ЙАФ България ЕООД, ул. София 11, 2139 с. Мусачево, Телефон +359 725 683 10
info@jaf-bulgaria.com, <http://www.jaf-bulgaria.com/>



Стенен панел Egger Мрамор Енгелсберг F014 ST9 / Триестино Терано сив F021 ST75

Страница 312/328

Дебелина 8 mm

Дължина 4 100 mm

Широчина 640 mm

Артикулен №: 50355/0027

Стенните панели на Egger са със същият дизайн и структура като плотовете на Egger. Възможните варианти ще Ви позволят да развихрите фантазията си. За ваше улеснение, панелите са двулицеви с две различни декорации.

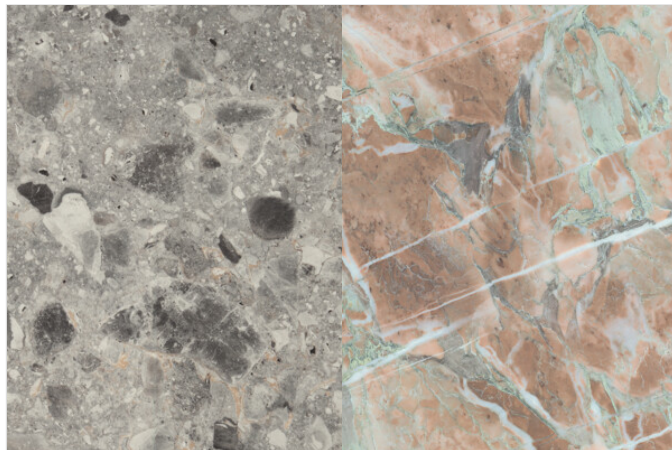

Спецификации

Материал	
Приложения	Колекция за интериор и обзавеждане
втори декор	Террано Триестино сиво F021 ST75

Характеристики

Стандартна употреба P2

Емисионен клас E1

Промоционални цени
от 1 бр.

36,81 лв./м

Нетна цена

36,81 лв./м

Каталожна цена

49,11 лв./м

Отстъпки

R21

Отстъпка 25,05 %

Търговска единица

1 бр.

4,1 м

Период на промоцията

от 02.03.2024 до изчерпване на наличните количества

Всички цени са в лева без ДДС. Промоцията е валидна до %s или до изчерпване на количествата! Възможни са печатни грешки. За повече информация вижте Общите правила и условия.

За повече информация можете да се свържете с нас.

ЙАФ България ЕООД, ул. София 11, 2139 с. Мусачево, Телефон +359 725 683 10
info@jaf-bulgaria.com, <http://www.jaf-bulgaria.com/>



Стенен панел Egger Камък Вентура черен F117 ST76 / Скала Метало антрацит F121 ST87

Страница 313/328

Дебелина 8 mm

Дължина 4 100 mm

Широчина 640 mm

Артикулен №: 50355/0029

Стенните панели на Egger са със същият дизайн и структура като плотовете на Egger. Възможните варианти ще Ви позволят да развихрите фантазията си. За ваше улеснение, панелите са двулицеви с две различни декорации.

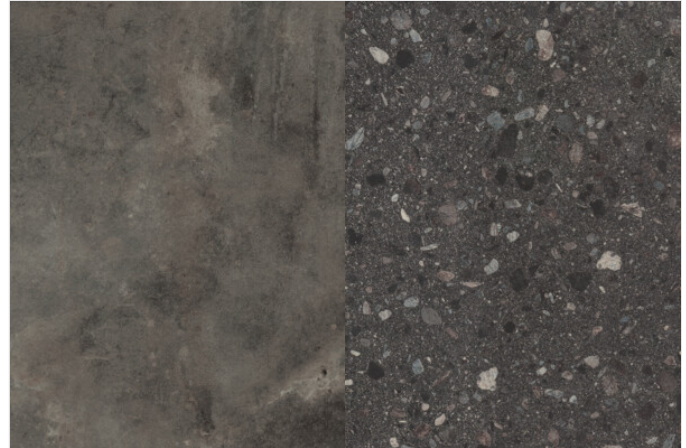

Спецификации

Материал

Приложения	Колекция за интериор и обзавеждане
втори декор	Скала Метало антрацит F121 ST87

Характеристики

Стандартна употреба P2

Емисионен клас E1

**Промоционални цени
от 1 бр.****36,81 лв./м**

Нетна цена	36,81 лв./м
Каталожна цена	49,11 лв./м

Отстъпки

R21 Отстъпка 25,05 %

Търговска единица

1 бр. 4,1 м

Период на промоцията

от 02.03.2024 до изчерпване на наличните количества

Всички цени са в лева без ДДС. Промоцията е валидна до %s или до изчерпване на количествата! Възможни са печатни грешки. За повече информация вижте Общите правила и условия.

За повече информация можете да се свържете с нас.

ЙАФ България ЕООД, ул. София 11, 2139 с. Мусачево, Телефон +359 725 683 10
info@jaf-bulgaria.com, <http://www.jaf-bulgaria.com/>



Стенен панел Egger Пиетра Гриджа черен F206 RT / Базово бяло SM

Страница 314/328

Дебелина 8 mm

Дължина 4 100 mm

Широчина 640 mm

Артикулен №: 50355/0033

Стенните панели на Egger са със същият дизайн и структура като плотовете на Egger. Възможните варианти ще Ви позволят да развихрите фантазията си. За ваше улеснение, панелите са двулицеви с две различни декорации.

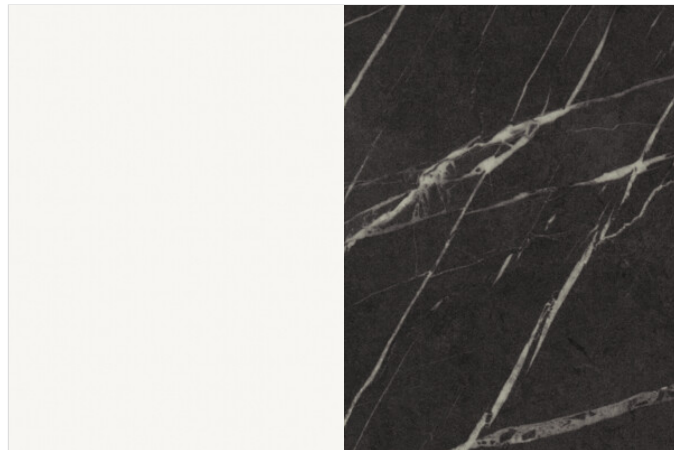

Спецификации

Материал

Приложения	Колекция за интериор и обзавеждане
втори декор	Базово бяло SM

Характеристики

Стандартна употреба P2

Емисионен клас E1

Промоционални цени
от 1 бр.

69,42 лв./м

Нетна цена	69,42 лв./м
Каталожна цена	92,60 лв./м

Отстъпки

R21 Отстъпка 25,03 %

Търговска единица

1 бр. 4,1 м

Период на промоцията

от 02.03.2024 до изчерпване на наличните количества

Всички цени са в лева без ДДС. Промоцията е валидна до %s или до изчерпване на количествата! Възможни са печатни грешки. За повече информация вижте Общите правила и условия.

За повече информация можете да се свържете с нас.

ЙАФ България ЕООД, ул. София 11, 2139 с. Мусачево, Телефон +359 725 683 10
info@jaf-bulgaria.com, <http://www.jaf-bulgaria.com/>



Стенен панел Egger Блестяща текстура ръждива F484 ST87 / Алуминий фино четкан F502 ST2

Страница 315/328

Дебелина 8 mm

Дължина 4 100 mm

Широчина 640 mm

Артикулен №: 50355/0038

Стенните панели на Egger са със същият дизайн и структура като плотовете на Egger. Възможните варианти ще Ви позволят да развихрите фантазията си. За ваше улеснение, панелите са двулицеви с две различни декорации.

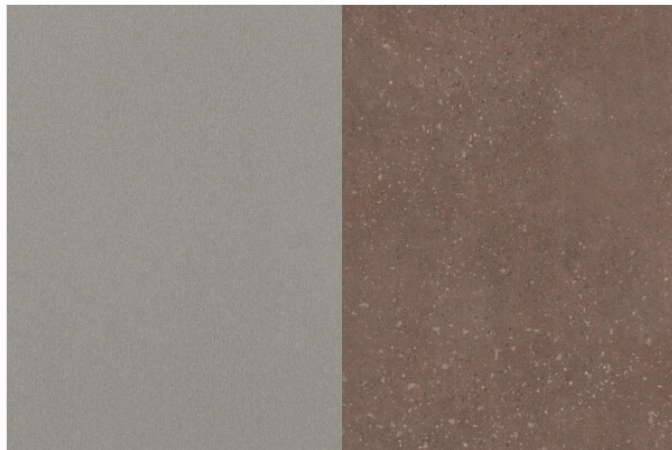

Спецификации

Материал	
Приложения	Колекция за интериор и обзавеждане
втори декор	Титан фино четкан F502 ST2

Характеристики

Стандартна употреба P2
Емисионен клас E1

Промоционални цени
от 1 бр. **36,81 лв./м**

Нетна цена 36,81 лв./м
Каталожна цена 49,11 лв./м

Отстъпки
R21 Отстъпка 25,05 %

Търговска единица
1 бр. 4,1 м

Период на промоцията
от 02.03.2024 до изчерпване на наличните количества

Всички цени са в лева без ДДС. Промоцията е валидна до %s или до изчерпване на количествата! Възможни са печатни грешки. За повече информация вижте Общите правила и условия.

[За повече информация можете да се свържете с нас.](#)

ЙАФ България ЕООД, ул. София 11, 2139 с. Мусачево, Телефон +359 725 683 10
info@jaf-bulgaria.com, <http://www.jaf-bulgaria.com/>



Стенен панел Egger Стомана тъмна мат F627 PT / Бяло SM

Страница 316/328

Дебелина 8 mm

Дължина 4 100 mm

Широчина 640 mm

Артикулен №: 50355/0040

Стенните панели на Egger са със същият дизайн и структура като плотовете на Egger. Възможните варианти ще Ви позволят да развихрите фантазията си. За ваше улеснение, панелите са двулицеви с две различни декорации.

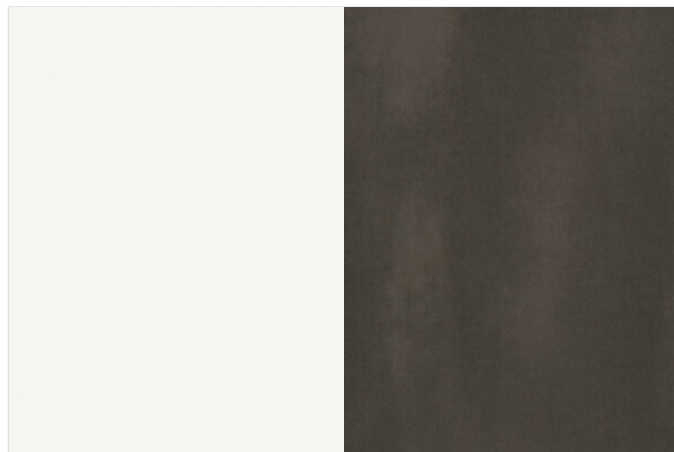

Спецификации

Материал

Приложения	Колекция за интериор и обзавеждане
втори декор	Базово бяло SM

Характеристики

Стандартна употреба P2

Емисионен клас E1

Промоционални цени

от 1 бр. 69,42 лв./м

Нетна цена	69,42 лв./м
Каталожна цена	92,60 лв./м

Отстъпки

R21 Отстъпка 25,03 %

Търговска единица

1 бр. 4,1 м

Период на промоцията

от 02.03.2024 до изчерпване на наличните количества

Всички цени са в лева без ДДС. Промоцията е валидна до %s или до изчерпване на количествата! Възможни са печатни грешки. За повече информация вижте Общите правила и условия.

За повече информация можете да се свържете с нас.

ЙАФ България ЕООД, ул. София 11, 2139 с. Мусачево, Телефон +359 725 683 10
info@jaf-bulgaria.com, <http://www.jaf-bulgaria.com/>



Стенен панел Egger Хикори натур H3730 ST10 / Мрамор Латина F104 ST2

Страница 317/328

Дебелина 8 mm

Дължина 4 100 mm

Широчина 640 mm

Артикулен №: 50355/0048

Стенните панели на Egger са със същият дизайн и структура като плотовете на Egger. Възможните варианти ще Ви позволят да развихрите фантазията си. За ваше улеснение, панелите са двулицеви с две различни декорации.



Спецификации

Материал

Приложения	Колекция за интериор и обзавеждане
втори декор	Маримор Латина F104 ST2

Характеристики

Стандартна употреба P2

Емисионен клас E1

Промоционални цени
от 1 бр.

36,81 лв./м

Нетна цена	36,81 лв./м
Каталожна цена	49,11 лв./м

Отстъпки

R21 Отстъпка 25,05 %

Търговска единица

1 бр. 4,1 м

Период на промоцията

от 02.03.2024 до изчерпване на наличните количества

Всички цени са в лева без ДДС. Промоцията е валидна до %s или до изчерпване на количествата! Възможни са печатни грешки. За повече информация вижте Общите правила и условия.

За повече информация можете да се свържете с нас.

ЙАФ България ЕООД, ул. София 11, 2139 с. Мусачево, Телефон +359 725 683 10
info@jaf-bulgaria.com, <http://www.jaf-bulgaria.com/>



Стенен панел Egger Камък Сонора бял F041 ST15 / Мрамор Сиена сив F095 ST87

Страница 318/328

Дебелина 8 mm

Дължина 4 100 mm

Широчина 640 mm

Артикулен №: 50355/0049

Стенните панели на Egger са със същият дизайн и структура като плотовете на Egger. Възможните варианти ще Ви позволят да развихрите фантазията си. За ваше улеснение, панелите са двулицеви с две различни декорации.



Спецификации

Материал	
Приложения	Колекция за интериор и обзавеждане
втори декор	Мрамор Сиена сив F095 ST87

Характеристики

Стандартна употреба P2
Емисионен клас E1

Промоционални цени
от 1 бр. **36,81 лв./м**

Нетна цена 36,81 лв./м
Каталожна цена 49,11 лв./м

Отстъпки
R21 Отстъпка 25,05 %

Търговска единица
1 бр. 4,1 м

Период на промоцията
от 02.03.2024 до изчерпване на наличните количества

Всички цени са в лева без ДДС. Промоцията е валидна до %s или до изчерпване на количествата! Възможни са печатни грешки. За повече информация вижте Общите правила и условия.

За повече информация можете да се свържете с нас.

ЙАФ България ЕООД, ул. София 11, 2139 с. Мусачево, Телефон +359 725 683 10
info@jaf-bulgaria.com, <http://www.jaf-bulgaria.com/>



Екстериорен шперплат бреза WISA премиум 11-слоен S/BB

Страница 319/328

Дебелина 15 mm

Дължина 1 500 mm

Широчина 3 000 mm

Артикулен №: 00353/0000

Шперплат с естетическо излъчване.

За производството му е използван най-високият клас фурнир за видими приложения на ЙАФ. Специално предназначен за високи естетически изисквания като напр. при производство на мебели и ламперия, перфектният избор, когато се търси светла и красива визия. Този вид преум шперплат е чудесна база за различни обработки на повърхността като нанасяне на лак и байц.

Влажността на материала при напускане на фабриката обикновено е в рамките на 7-12%. Промяна на влажността може да се отрази на измеренията на шперплата. Температурни изменения в диапазона -160°C до +100°C не се отразяват на измеренията на шперплата.

S: цял лист фурнир без снаждане с хомогенен светъл цвят, без кръпки и корекции.

BB: Китвана шлайфана повърхност, в органичени рамки са допустими дребни чепове, фини пукнатини, вариация в нюанса и корекции.

Дебелина/слоеве

4 mm 3-слоен

6,5 mm 5-слоен

9 mm 7-слоен

12 mm 9-слоен

15 mm 11-слоен

18 mm 13-слоен

21 mm 15-слоен

24 mm 17-слоен

27 mm 19-слоен

30 mm 21-слоен

35 mm 25-слоен

40 mm 29-слоен

45 mm 33-слоен

50 mm 37-слоен



Спецификации

Материал	
Вид дървесина	Бреза
Външен слой	Развит фурнир
Повърхност	сурова, двустранно шлайфана (зърно P80)
Цвят на лепилото	тъмен
Качество	S/BB
Клас лепене	екстериорно EN 314-2/KL3
Ориентация на фладера	Фурнирован напречно
Категория	премиум
Приложения	Интериорни решения Поръчкови мебели Изграждане на спортни халета

Характеристики

Емисионен клас E1

Промоционални цени
от 1 бр. **51,67 лв./м²**

Нетна цена 51,67 лв./м²
Каталожна цена 91,57 лв./м²

Отстъпки
R01 Отстъпка 43,57 %

Търговска единица
1 бр. 4,5 м²
1 пал. 40 бр.

Период на промоцията
от 03.06.2024 до 30.06.2024

Всички цени са в лева без ДДС. Промоцията е валидна до 30.06.2024 или до изчерпване на количествата! Възможни са печатни грешки. За повече информация виж Общите правила и условия.

За повече информация можете да се свържете с нас.

ЙАФ България ЕООД, ул. София 11, 2139 с. Мусачево, Телефон +359 725 683 10
info@jaf-bulgaria.com, http://www.jaf-bulgaria.com/



Екстериорен шперплат бреза СР/С 11-слоен Е1Е05

Страница 320/328

Дебелина 15 mm

Дължина 2 500 mm

Широчина 1 250 mm

Артикулен №: 00519/0108

Шперплатът е дървесна плоскост произведена от слепени взаимно напречно листове фурнир. Високата устойчивост този материал се постига с нареждане на поредните слоеве така, че посоката на влакната на всеки два съседни да са под ъгъл 90°.

Плоскостите се състоят от поне три слоя фурнир с номинална дебелина между 1,4 до 3,2 mm.

СЪДЪРЖАНИЕ НА ВЛАГА:

Фабричното съдържание на влага обикновено е между 7 и 12%. Промяната във влажността може да се отрази на размерите на шперплата.

ТЕМПЕРАТУРА:

Температурните промени (-160 °С до +100°С) не влияят на размерите на шперплата.

ПРИЛОЖЕНИЕ НА ОТКРИТО:

За приложение навън шперплатът трябва да получи адекватна обработка на повърхността, а кантовете да

бъдат защитени от проникване на влага.

ЗДРАВИНА:

Свойствата на шперплата зависят от вида дървесина, дебелината на фурнира, дебелината на самия шперплат, както и от посоката на влакната. Качеството на външния слой фурнир не оказва влияние върху здравината на шперплата.



Спецификации

Материал	
Вид дървесина	Бреза
Повърхност	шлайфана / шлайфана
Качество	СР/С
Клас лепене	екстериорно EN 314-2/KL3

Характеристики

Емисионен клас Е1

Промоционални цени
от 1 бр. **38,61 лв./м²**

Нетна цена 38,61 лв./м²
Каталожна цена 57,20 лв./м²

Отстъпки
R01 Отстъпка 32,5 %

Търговска единица
1 бр. 3,125 м²

Период на промоцията
от 03.06.2024 до 30.06.2024

Всички цени са в лева без ДДС. Промоцията е валидна до 30.06.2024 или до изчерпване на количествата! Възможни са печатни грешки. За повече информация виж Общите правила и условия.

За повече информация можете да се свържете с нас.

ЙАФ България ЕООД, ул. София 11, 2139 с. Мусачево, Телефон +359 725 683 10
info@jaf-bulgaria.com, http://www.jaf-bulgaria.com/



Шперплат бреза ВВ/СР

Страница 321/328

Дебелина 24 mm

Дължина 1 525 mm

Широчина 1 525 mm

Артикулен №: 00815/0134

Шперплатът е дървесна плоскост произведена от слепени взаимно напречно листове фурнир. Високата устойчивост този материал се постига с нареждане на поредните слоеве така, че посоката на влакната на всеки два съседни да са под ъгъл 90°.

Плоскостите се състоят от поне три слоя фурнир с номинална дебелина между 1,4 до 3,2 mm.

СЪДЪРЖАНИЕ НА ВЛАГА:

Фабричното съдържание на влага обикновено е между 7 и 12%. Промяната във влажността може да се отрази на размерите на шперплата.

ТЕМПЕРАТУРА:

Температурните промени (-160 °C до +100°C) не влияят на размерите на шперплата.

ПРИЛОЖЕНИЕ НА ОТКРИТО:

За приложение навън шперплатът трябва да получи адекватна обработка на повърхността, а кантовете да

бъдат защитени от проникване на влага.

ЗДРАВИНА:

Свойствата на шперплата зависят от вида дървесина, дебелината на фурнира, дебелината на самия шперплат, както и от посоката на влакната. Качеството на външния слой фурнир не оказва влияние върху здравината на шперплата.



Спецификации

Материал	
Вид дървесина	Бреза
Повърхност	шлайфана / шлайфана
Качество	ВВ/СР
Клас лепене	EN 314-2/KL1

Промоционални цени от 1 бр.

56,45 лв./м²

Нетна цена

56,45 лв./м²

Каталожна цена

95,78 лв./м²

Отстъпки

R01

Отстъпка 41,06 %

Търговска единица

1 бр.

2,326 м²

Период на промоцията

от 03.06.2024 до 30.06.2024

Всички цени са в лева без ДДС. Промоцията е валидна до 30.06.2024 или до изчерпване на количествата! Възможни са печатни грешки. За повече информация виж Общите правила и условия.

За повече информация можете да се свържете с нас.

ЙАФ България ЕООД, ул. София 11, 2139 с. Мусачево, Телефон +359 725 683 10
info@jaf-bulgaria.com, http://www.jaf-bulgaria.com/



Шперплат бреза 3-слоен ВВ/ВВ

Страница 322/328

Дебелина 4 mm

Дължина 1 525 mm

Широчина 1 525 mm

Артикулен №: 00820/0133

Отговаря на изискванията на EN314-2/KL1.

Спецификации

Материал	
Вид дървесина	Бреза
Качество	ВВ/ВВ
Клас лепене	EN 314-2/KL1

Промоционални цени

от 1 бр. 8,79 лв./м²

Нетна цена 8,79 лв./м²

Каталожна цена 13,50 лв./м²

Отстъпки

R01 Отстъпка 34,89 %

Търговска единица

1 бр. 2,326 м²

1 пал. 100 бр.

Период на промоцията

от 03.06.2024 до 30.06.2024

Всички цени са в лева без ДДС. Промоцията е валидна до 30.06.2024 или до изчерпване на количествата! Възможни са печатни грешки. За повече информация виж Общите правила и условия.

За повече информация можете да се свържете с нас.

ЙАФ България ЕООД, ул. София 11, 2139 с. Мусачево, Телефон +359 725 683 10
info@jaf-bulgaria.com, <http://www.jaf-bulgaria.com/>



Екстериорен шперплат евкалипт/каиба В/В

Страница 323/328

Дебелина 21 mm

Дължина 2 500 mm

Широчина 1 250 mm

Артикулен №: 00330/0169



Спецификации

Материал	
Качество	В/В
Клас лепене	екстериорно EN 314-2/KL3

Промоционални цени

от 1 бр. 35,67 лв./м²

Нетна цена 35,67 лв./м²

Каталожна цена п/а/м²

Отстъпки

R01

Търговска единица

1 бр. 3,125 м²

1 пал. 27 бр.

Период на промоцията

от 03.06.2024 до 30.06.2024

Всички цени са в лева без ДДС. Промоцията е валидна до 30.06.2024 или до изчерпване на количествата! Възможни са печатни грешки. За повече информация виж Общите правила и условия.

За повече информация можете да се свържете с нас.

ЙАФ България ЕООД, ул. София 11, 2139 с. Мусачево, Телефон +359 725 683 10
info@jaf-bulgaria.com, <http://www.jaf-bulgaria.com/>



Екстериорен шперплат евкалипт СР/СР

Страница 324/328

Дебелина 21 mm

Дължина 1 250 mm

Широчина 2 500 mm

Артикулен №: 00330/0203

Отговаря на изискванията на евростандарт EN314-2/KL3.



Спецификации

Материал	
Вид дървесина	Евкалипт
Качество	СР/СР
Клас лепене	екстериорно EN 314-2/KL3

Промоционални цени
от 1 бр.

36,35 лв./м²

Нетна цена

36,35 лв./м²

Каталожна цена

57,28 лв./м²

Отстъпки

R01

Отстъпка 36,54 %

Търговска единица

1 бр.

3,125 м²

1 пал.

43 бр.

Период на промоцията

от 03.06.2024 до 30.06.2024

Всички цени са в лева без ДДС. Промоцията е валидна до 30.06.2024 или до изчерпване на количествата! Възможни са печатни грешки. За повече информация виж Общите правила и условия.

За повече информация можете да се свържете с нас.

ЙАФ България ЕООД, ул. София 11, 2139 с. Мусачево, Телефон +359 725 683 10
info@jaf-bulgaria.com, <http://www.jaf-bulgaria.com/>



Шперплат топола премиум 3-слоен АВ/ВВ

Страница 325/328

Дебелина 3 mm

Дължина 2 520 mm

Широчина 1 870 mm

Артикулен №: 01065/0053

Шперплат с високоестетическо излъчване.
Външен слой от най-висок клас фурнир. Идеален за видими приложения с високи изисквания към повърхността, при които се търси светла и красива визия и същевременно ниско тегло и якост.
Тегло: 410 kg/m³.
Отговаря на изискванията на EN314-2/KL1



Спецификации

Материал	
Вид дървесина	Топола
Повърхност	шлайфана / шлайфана
Качество	АВ/ВВ
Клас лепене	EN 314-2/KL1
Категория	премиум
Приложения	Мебели Играчки Луксозни опаковки

Характеристики

Емисионен клас E1

Промоционални цени
от 1 бр. **9,86 лв./м²**

Нетна цена 9,86 лв./м²
Каталожна цена 13,97 лв./м²

Отстъпки
R01 Отстъпка 29,42 %

Търговска единица
1 бр. 4,712 м²
1 пал. 200 бр.

Период на промоцията
от 03.06.2024 до 30.06.2024

Всички цени са в лева без ДДС. Промоцията е валидна до 30.06.2024 или до изчерпване на количествата! Възможни са печатни грешки. За повече информация виж Общите правила и условия.

За повече информация можете да се свържете с нас.

ЙАФ България ЕООД, ул. София 11, 2139 с. Мусачево, Телефон +359 725 683 10
info@jaf-bulgaria.com, <http://www.jaf-bulgaria.com/>



Шперплат топола В/ВВ 5-слоен

Дебелина 8 mm

Дължина 2 520 mm

Широчина 1 870 mm

Артикулен №: 01069/0042

Плоскости произведени изключително от развит тополов фурнир.

ПРИЛОЖЕНИЕ

Подходящ за всички производства, при които се търсят качества като лекота, здравина, безпроблемно рязане и обработка.

КАЧЕСТВА

АВ: Допустими са ограничен брой дребни чепове, срастнали здрави клони, без пукнатини. Допустими са леки оцветявания или цветово съгласувани с повърхността фабрични корекции и поправки.

ВВ: Допустими са срастнали здрави клони с диаметър до 50 mm, мъртви чепове, пукнатини, срастнала кора, наслагване на листове. Допустимо е естествено оцветяване, петна от лепило,

Спецификации

Материал	
Вид дървесина	Топола
Повърхност	шлайфана / шлайфана
Качество	В/ВВ
Клас лепене	EN 314-2/KL1

поправки и корекции от всякакъв вид.



Промоционални цени

от 1 бр.

16,47 лв./м²

Нетна цена

16,47 лв./м²

Каталожна цена

23,34 лв./м²

Отстъпки

R01

Отстъпка 29,43 %

Търговска единица

1 бр.

4,712 м²

Период на промоцията

от 03.06.2024 до 30.06.2024

Шперплат топола С/С

Дебелина 24 mm

Дължина 1 220 mm

Широчина 2 440 mm

Артикулен №: 01075/0307

Описание:

Произведен изцяло от развит тополов фурнир.

Характеристики:

Подходящ за всички сфери на приложение, при които се търси лек, здрав и лесен за обработка материал с добро поведение при рязане.

Качество ВВ:

Допустими са здраво сраснали чепове с диаметър до 50 мм, изпаднали чепове, пукнатини, сраснала кора и застъпвания, оцветявания, остатъци от лепило, корекции и запълвания във всякакъв обем.



Спецификации

Материал	
Вид дървесина	Топола
Повърхност	шлайфана / шлайфана
Качество	ВВ/ВВ
Клас лепене	екстериорно EN 314-2/KL3

Промоционални цени

от 1 бр. 20,09 лв./м²

Нетна цена 20,09 лв./м²

Каталожна цена 34,85 лв./м²

Отстъпки

R01 Отстъпка 42,35 %

Търговска единица

1 бр. 2,977 м²

Период на промоцията

от 03.06.2024 до 30.06.2024



Д Ъ Р В Е С И Н А Т А - Н А Ш И Я Т С В Я Т



ЙАФ България ЕООД
ул. София 11
2139 с. Мусачево

Телефон +359 725 683 10
info@jaf-bulgaria.com
<http://www.jaf-bulgaria.com/>